



Register your new Bosch now:  
[www.bosch-home.com/welcome](http://www.bosch-home.com/welcome)



**TCA53..**



**BOSCH**

**tr** Kullanım kılavuzu  
**el** Οδηγίες χρήσης  
**da** Brugsanvisning  
**no** Bruksanvisning  
**fi** Käyttöohje

**sv** Bruksanvisning  
**hu** Használati utasítás  
**bg** Указания за употреба  
**ar** إرشادات الاستخدام

<b>tr</b>	Türkçe	2
<b>el</b>	Ελληνικά	16
<b>da</b>	Dansk	29
<b>no</b>	Norsk	40
<b>fi</b>	Suomi	51
<b>sv</b>	Svenska	62
<b>hu</b>	Magyar	73
<b>bg</b>	Български	85
<b>ar</b>	العربية	110

A

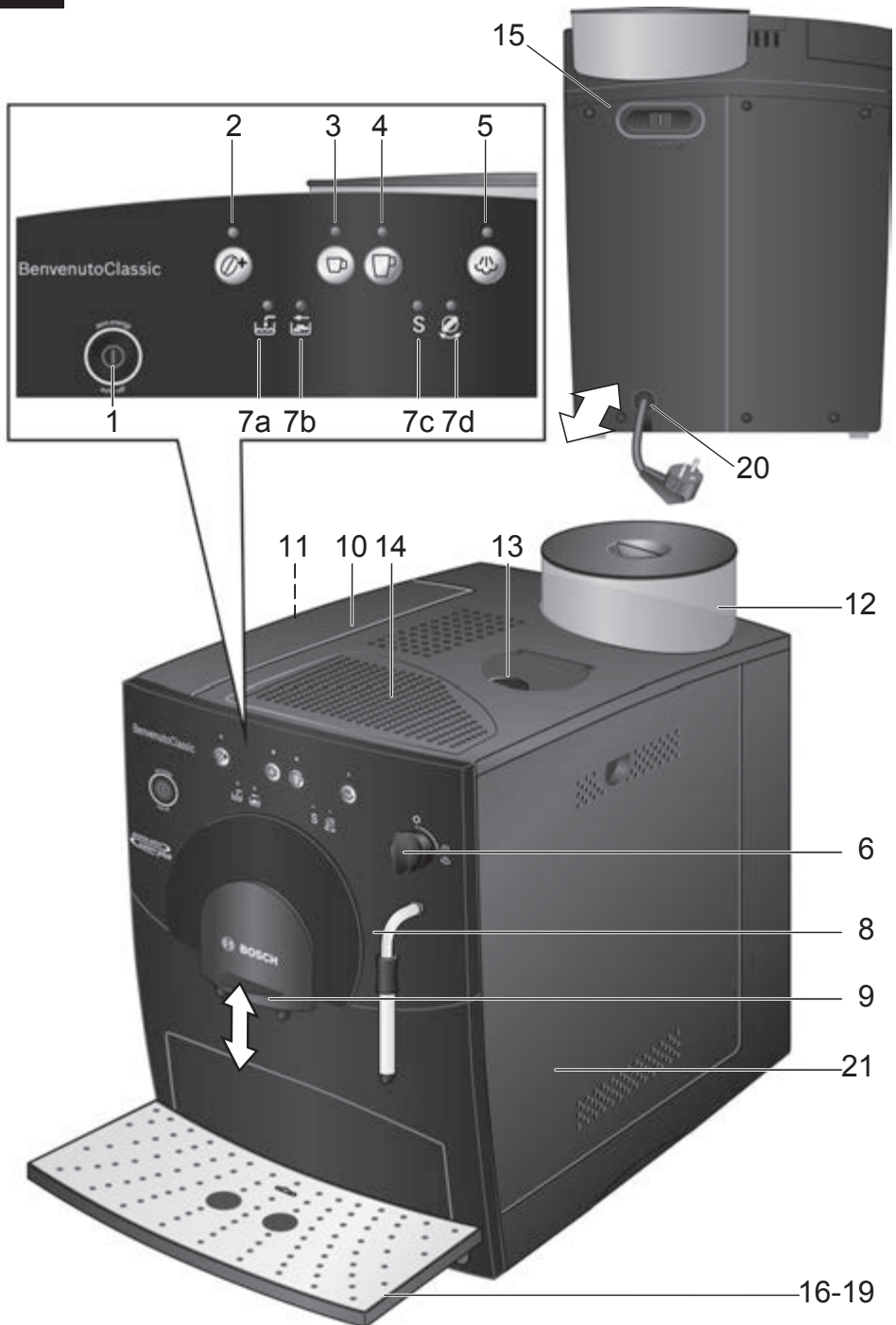

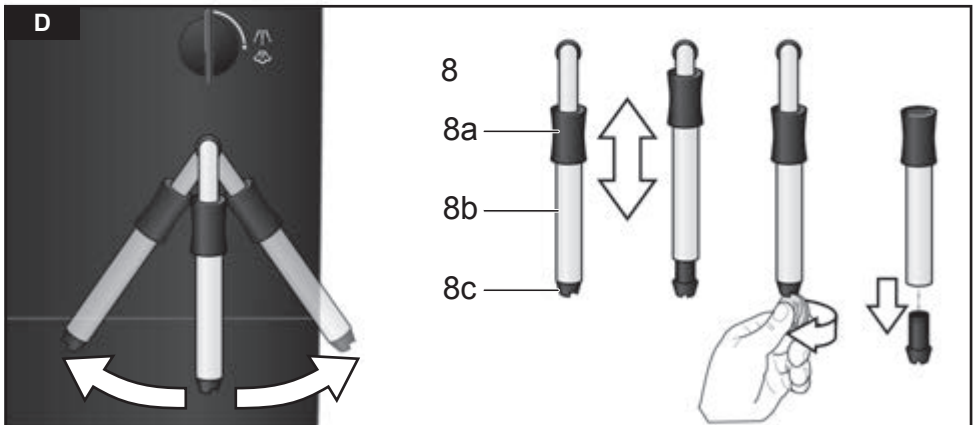
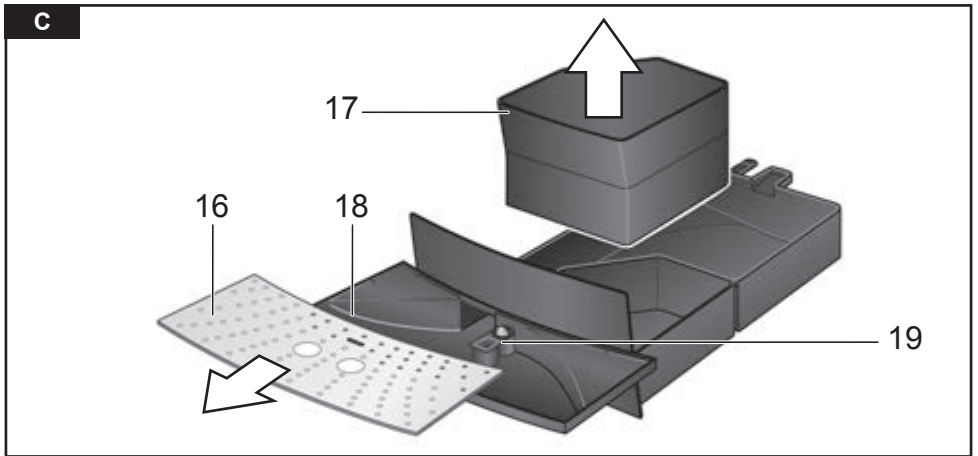
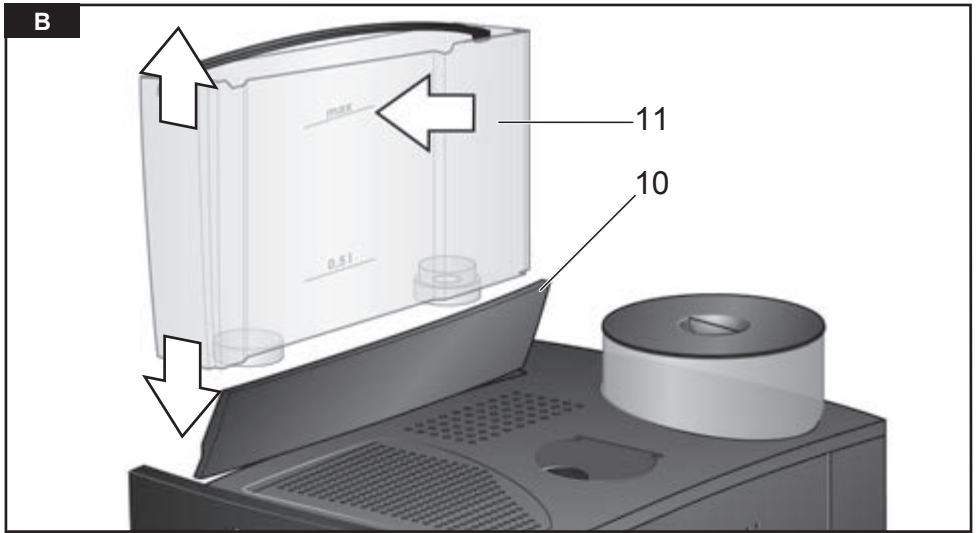

E

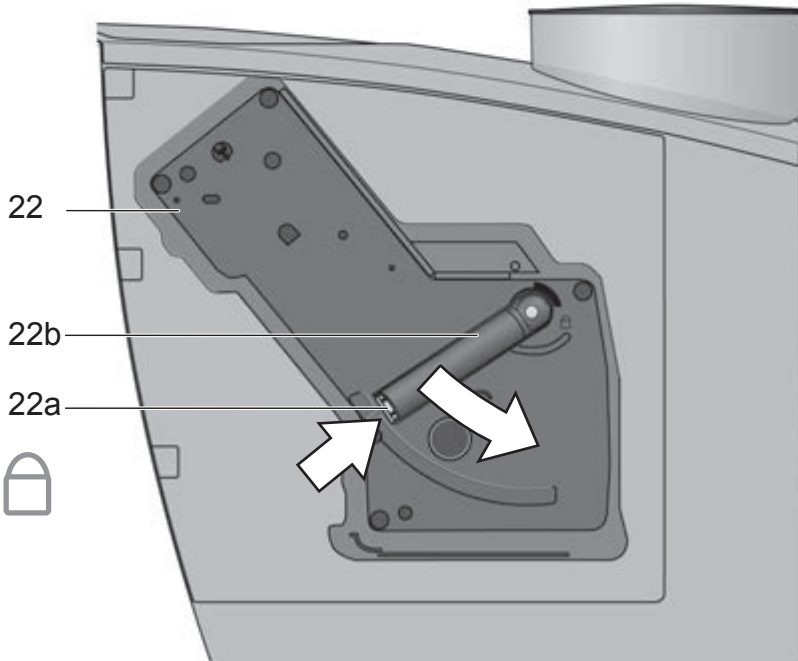
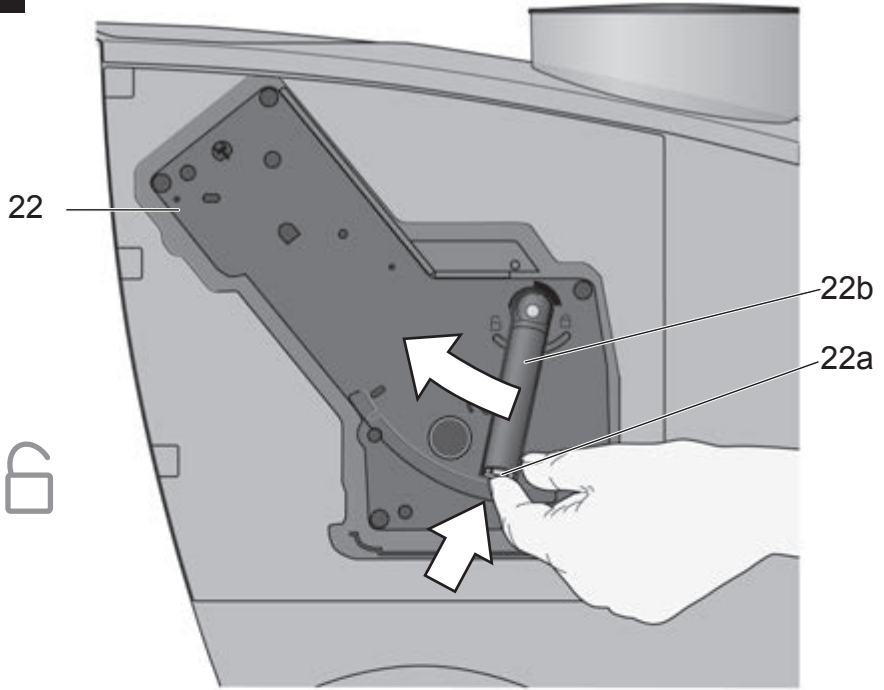

## Güvenlik uyarıları

**Kullanım kılavuzunu lütfen itinalı olarak okuyun, kılavuzdaki bilgilere göre hareket edin ve kılavuzu saklayın! Cihazı başkasına verecek olursanız iş bu kılavuzu da ekleyin. Bu cihaz, evde ya da ev ortamına benzer, ticari olmayan uygulamalarda küçük miktarlarda kullanım için öngörülmüştür. Ev ortamına benzer uygulamalar deyimiyle, dükkan, büro, tarımsal ve başka işletmelerin personel mutfaklarında ayrıca pansiyon, küçük otel ve benzer konaklama tesislerinin misafirleri tarafından kullanılması kastedilmektedir.**

### ⚠ Elektrik çarpma tehlikesi!

Cihazı sadece tip plaketindeki bilgilere göre bağlayın ve işletin. Cihazda, hasar görmüş bir elektrik kablosunun değiştirilmesi gibi onarımlar, tehlikeleri önlemek için, sadece yetkili servisimiz tarafından yapılmalıdır.

Bu cihaz 8 yaş ve üstü çocuklar ve fiziksel, duyuşsal ya da zihinsel engeli olan ya da deneyimi ve bilgisi yetersiz olan kişiler tarafından sadece, sorumlu bir kişinin nezareti altında veya cihazın güvenli kullanımı konusunda bilgilendirilmiş olmaları ve kullanımdan kaynaklanan tehlikeleri anlamış olmaları halinde kullanılabilir. 8 yaş altı çocuklar cihazdan ve bağlantı kablosundan uzak tutulmalıdır ve cihazı kullanmaları yasaktır. Çocukların cihazla oynaması yasaktır. Temizlik ve kullanıcının çocuklar tarafından 8 yaş ve üstüve gözetim altında olmaları haricinde, yapılması yasaktır.

Cihazı ya da elektrik kablosunu kesinlikle suya daldırmayın. Cihazı sadece elektrik kablosunda ve kendisinde hasar yoksa kullanın. Arıza durumunda derhal elektrik fişini çekin veya elektriği kapatın.

**⚠ Boğulma riski!**

Çocukların ambalaj malzemesiyle oynamasına izin vermeyin.

**⚠ Haşlanma tehlikesi!**

Sıcak su/Buhar enjektörü çok ısınır. Enjektörü sadece plastik kısmından tutun ve vücudunuza doğru yöneltmeyin. Buhar veya sıcak su alındığında başlangıçta enjektörden buhar veya sıcak su fışkırabilir.

**⚠ Yaralanma tehlikesi!**

Elinizi öğütme düzeninin içine sokmayın.

EEE yönetmeliğine uygundur.

## Cihaza genel bakış

### Şekil A-E

- 1 Açma/Kapatma şalteri **auto off**
- 2 Kahve koyuluğu tuşu ☞
- 3 Alma tuşu ☐
- 4 Alma tuşu ☐
- 5 Tuş ☞ (Buhar ısıtma)
- 6 Düğme ☞/☞/☞ (Sıcak su/Buhar)
- 7 Gösterge LED
  - a Su doldurun ☞
  - b Kapları boşaltın ☞
  - c Servis programını çalıştırın S
  - d Düğmeye basın ☞
- 8 Enjektör (sıcak su/buhar için)
  - a Plastik sap
  - b Boru
  - c Enjektör ucu
- 9 Yüksekliği ayarlanabilir kahve çıkışı
- 10 Su deposu kapağı
- 11 Çıkarılabilir su deposu
- 12 Aroma kapaklı kahve çekirdeği haznesi
- 13 Temizleme tableti bölmesi
- 14 Fincan yeri (ısıtma fonksiyonu)
- 15 Kahve öğütme derecesi şalteri
- 16 Fincan ızgarası
- 17 Atık kahve kabı
- 18 Atık su kabı
- 19 Şamandıra
- 20 Kablo bölmes
- 21 Pişirme ünitesi kapısı
- 22 Pişirme ünitesi
  - a Buton (kırmızı)
  - b Tutma yeri

## Kullanmaya başlamadan önce

### Genel

İlgili haznelere sadece temiz, soğuk ve gazsız su, ayrıca sadece mutlaka kavrulmuş (tercihen Espresso ya da tam otomatik kahve cihazı için olan) kahve çekirdeklerini doldurun. Glase edilmiş, karamelleştirilmiş veya başka şekerli katkı malzemeleri ile işlenmiş kahve çekirdeklerini kullanmayın, bunlar öğütme düzenini tıkayabilir. Bu cihazda suyun sertlik derecesini ayarlamak mümkündür ("Su sertliği ayarı" bölümüne bakın).

### Cihazın çalıştırılması

- Cihazı suya dayanıklı, düz bir yüzeye koyun.
- Fişi, kablo bölümünden yeterli uzunlukta çıkarın ve prize takın.
- Su deposunu **11** çıkarın, su ile durulayın ve içine temiz, soğuk su doldurun. Maksimum su seviyesini gösteren "max" işaretine dikkat edin.
- Su deposunu **11** düz bir şekilde oturtun ve aşağıya doğru bastırın.
- Kahve çekirdeği haznesine kahve çekirdeği doldurun.
- **6** nolu düğmenin "O" konumuna getirildiğinden emin olun.
- Açmak için açma/kapatma şalterine **1 auto off** basın.

### Sistemin doldurulması

İlk çalıştırma esnasında cihazdaki su borusu sisteminin doldurulması gereklidir.

- Enjektörün **8** altına bir fincan koyun.
- Düğmeyi **6 ☞/☞/☞** konumuna getirin, fincanın içine biraz su akar.  
☞ yanıp sönmeye başladığında, düğmeyi **6 "O"** konumuna geri ayarlayın.
- Alma tuşları **3 ☐** ve **4 ☐** için olan LED'ler yanıp sönmeye başlar, cihaz durulama yapar ve ısıtır.



Cihaz her iki LED sabit yandığında **işletilmeye hazırdır.**



## Kumanda elemanları

### 1 Açma/Kapatma şalteri auto off

**auto off** açma/kapatma şalteriyle elektrik beslemesi açılır veya kapatılır.

Açma/kapatma şalteri açıldıktan sonra cihaz ısınır, durulama yapar ve işletilmeye hazırdır. **3**  ve **4**  alma tuşunun iki LED'i sabit yanar.

Eğer cihaz açıldığında halen sıcaksa durulama yapmaz.

Cihaz elden kapatılmazsa en son alma işleminden yakl. 10 dakika sonra otomatik olarak kapanır, cihaz durulama yapar. Bu ön ayarlı kapanma süresini değiştirmek mümkündür (bkz. "Otomatik kapatma auto off" bölümü).

Cihaz aşağıdaki durumlarda durulama yapmaz:

- Açıldıktan sonra kahve alınmadıysa.
- Kapatılmadan kısa süre önce buhar alındıysa.
- Sadece sıcak su ya da buhar alındıysa.

### 2 Kahve koyuluğu tuşu

Kahve koyuluğunu ayarlamak için  tuşuna basın:

 LED yanmıyor = Normal kahve

 LED yanıyor = Koyu kahve

 LED yanıp sönüyor = Kahve çekirdeği haznesi boş

### 3 Alma tuşu Küçük kahve

Bu tuşla, küçük bir fincan (yakl. 40ml) kahve alınabilir.

- **3**  tuşuna basın, üzerindeki LED yanıp sönmeye başlar. Kahve çekilir, haşlanır ve fincanın içine akar. İşlem tamamlandığında her iki LED yanar.

İçecek büyüklüğü değiştirilebilir (bkz. "Sıvı miktarının değiştirilmesi" bölümü).

### 4 Alma tuşu Büyük kahve

Bu tuşla, büyük bir fincan (yakl. 125ml) kahve alınabilir.



- **4**  tuşuna basın, üzerindeki LED yanıp sönmeye başlar. Kahve çekilir, haşlanır ve fincanın içine akar. İşlem tamamlandığında her iki LED yanar.

İçecek büyüklüğü değiştirilebilir (bkz. "Sıvı miktarının değiştirilmesi" bölümü).

### 5 Tuş buhar







Tuş  'ye basılması sayesinde cihaz içinde köpürtme veya ısıtma işlemi için buhar üretilir.

### 6 Buhar düğmesi

Düğme  yada  konumuna döndürülerek sıcak su veya buhar alınabilir. Buhar alınabilmesi için önceden ek olarak tuş  'ye basılması şarttır ("Süt köpürtmek için buhar" bölümüne bakın).

### 7 LED gösterge

İlgili LED'in yanması ve yanıp sönmesi ile aşağıdaki durumlar gösterilir:

 yanıyor	Su deposu boşalmıştır ve tekrar doldurulmalıdır
 yanıyor	Kaplar dolmuştur: Kapları boşaltın ve tekrar yerleştirin
 yanıp sönüyor	Kaplar yoktur: Kapları tekrar yerleştirin
S yanıyor	Servis programı çalıştırılmalıdır, bkz. "Servis programı"
S yanıp sönüyor	Servis programı çalışıyor
 yanıyor	Düğmenin  konumuna döndürülmesi şarttır
 yanıp sönüyor	Düğmenin "O" konumuna döndürülmesi şarttır

## Ayarlar ve optik gösterge











### Su sertliği ayarı

Cihazın zamanında kireç temizleme uyarısı verilebilmesi için su sertliğinin doğru şekilde ayarlanması önemlidir. Yapılan ön ayarlarda, su sertliği kademesi 4'tür.

Su sertliği, yerel su şebekesi şirketlerinden öğrenilebilir.

Kademe	Su sertliği derecesi	
	Alman (°dH)	Fransız (°fH)
1	1-7	1-13
2	8-15	14-27
3	16-23	28-42
4	24-30	43-54

Cihaz kullanılmaya hazır durumda olmalıdır.

- Tuş 'yi en az 5 saniye basılı tutun. Yanan LED'lerin sayısı **7a** , **b** , **c** , **d**  ayarlanan su sertliği derecesini gösterir.
- Arzu edilen su sertliği için LED'ler yanınca kadar tuş  'ye basın; örneğin 3 su sertliği için **7a, b** ve **c** yanar (, , ).
- Tuş 'ya bir kez basın. Ayarlanan LED'ler kısaca yanar, seçilen su sertliği hafızalanır.

Su filtresi (özel aksesuarları yetkili servisimizden satın alabilirsiniz Sip. no. 461732) kullanıldığında su sertliği ayarı 1'dir.

**Not:** 90 saniye içinde hiçbir tuşa basılmazsa cihaz, yeni ayarları kayıt etmeden kahve hazırlama moduna geçer. Bellekte, önceden hafızalanmış olan su sertliği kalır.

Filtre ilk kez kullanıldığında veya filtre değiştirildikten sonra cihaz yıkanmalıdır.

- Su deposuna "0,5l" işaretine kadar su doldurun.
- Enjektörün **8** altına yeterli büyüklükte bir kap koyun.
- Düğmeyi **6**  konumuna getirin.
- Enjektörden **8** su gelmiyorsa, düğmeyi "O" konumuna geri döndürün.

- Su deposunu doldurun ve su borusu sistemini doldurun (bkz. "Cihazın çalıştırılması / Sistemin doldurulması").

### Öğütme derecesi ayarı

Kahve öğütme derecesi için olan şalter **15** ile kahve inceliği ayarlanabilir.

### ⚠ Dikkat

Öğütme derecesini yalnızca öğütücü çalışırken ayarlayın! Aksi takdirde cihaza zarar verilebilir.



















- **4**  alma tuşuna basın.
- Öğütücü çalışırken şalteri **15** arzu edilen pozisyona getirin: nokta ne kadar küçük olursa kahve o kadar ince öğütülür.

**i** Yapılan yeni ayar ancak ikinci veya üçüncü fincan kahvede kendini gösterir.

**Tavsiye:** Çok kavrulmuş (koyu) kahve çekirdeklerinde daha kalın, açık renkli kahve çekirdeklerinde daha ince öğütme derecesi ayarlayın.

### Otomatik kapatma auto off

Ön ayarlı olan yakl. 10 dakikalık kapatma süresi değiştirilebilir.

- **3**  ve **5**  alma tuşlarına aynı anda en az 5 saniye basın. Yanan LED **7a, b, c** ve **d** (, , , ) LED'leri, ayarlanan kapatma süresini simgeler. Bu aşamada artık **5**  tuşuna basılarak kapatma süresi için seçim yapılabilir:
- 7a** () LED'i yandığında = kapatma yakl. 10 dakika sonra olur.
- 7a** ve **7b** (, ) LED'leri yandığında = kapatma yakl. 30 dakika sonra olur.
- 7a, 7b** ve **7c** (, , , ) LED'leri yandığında = kapatma yakl. 1 saat sonra olur.
- 7a, 7b, 7c** ve **7d** (, , , ) LED'leri yandığında = kapatma yakl. 4 saat sonra olur.

**2**  tuşuna basıldığında seçim kayıt edilir.

## Sıcaklığı ayarlayın

Bu tam otomatik kahve makinesi kahve sıcaklığını değiştirme olanağını verir.

- **3** ☐ ve **4** ☐ alma tuşlarını aynı anda en az 5 saniye basılı tutun. Yanan **7a**, **b** ve **c** (☐, ☐, S) LED'leri ayarlanan kahve sıcaklığını simgeler. Bu aşamada artık **5** ☐ tuşuna basılarak sıcaklık seçimi yapılabilir:

**7a** (☐) LED'i yandığında

= sıcaklık düşük olur.

**7a** ve **7b** (☐, ☐) LED'leri yandığında

= sıcaklık orta derecede olur.

**7a**, **7b** ve **7c** (☐, ☐, S) LED'leri yandığında

= sıcaklık yüksek olur.

**2** ☐ tuşuna basıldığında seçim kayıt edilir.

## Şamandıra

Kap **18** içindeki şamandıra **19**, kabın ne zaman boşaltılması gerektiğini gösterir.

- Şamandıra **19** eğer kolayca görünüyorsa, kap **18** boşaltılmalıdır.

## Kahve çekirdekleri ile kahve hazırlama

Tam otomatik espresso/kahve makinesi her pişirme için kahve öğütür. Tercihen tam otomatik espresso veya kahve makinesi için hazırlanmış kahve karışımları kullanın. Serin bir yerde, hava almayacak şekilde kapalı vaziyette saklayın veya derin dondurucuya koyun. Kahve çekirdekleri derin dondurulmuş şekilde de öğütülebilir.

**Önemli:** Su deposunun içine her gün taze su doldurun. Cihazın çalışması için su deposu içinde daima yeterli miktarda su bulunmalıdır – depo boşalmamalıdır.

**Tavsiye:** Fincanları, öncelikli olarak kalın cidarlı küçük espresso fincanlarını fincan yerine **14** koyarak ısıtın veya sıcak suyla çalkalayın.

Cihaz işleme hazır olmak zorundadır.

- Isıtılmış fincanı (fincanları) kahve çıkışının **9** altına koyun.
- Arzu edilen sıvı miktarına göre **3** ☐ veya **4** ☐ alma tuşuna basın. Kahve haşlanır ve ardından fincana/fincanlara akıtılır.
- Programlanmış olan miktar aktıktan sonra kahve çıkışı otomatik olarak durdurulur.
- **1** **3** ☐ veya **4** ☐ tuşuna tekrar basılarak pişirme işlemi istendiği zaman önceden durdurulabilir.



## İlave sıvı miktarı



Aynı miktarda kahveyi tekrar almak mümkündür.

- Bu amaçla haşlama **sonrasında** 3 saniye içinde **3** ☐ veya **4** ☐ tuşuna bir kez daha basın.





**Not:** Kullanılmış olan kahve tekrar pişirme işleminden geçirilir.

## Sıvı miktarının değiştirilmesi

3  alma tuşu için (yakl. 40ml) ve 4  alma tuşu için (yakl. 125 ml) olan ön ayarlı miktarlar değiştirilebilir.

- Arzu edilen miktarda kahve akıncaya kadar 3  yada 4  tuşunu basılı tutun (yakl. 30 - ca. 220 ml arasında seçilebilir).
- i** Miktarı her zaman değiştirmek olanaklıdır. Fabrikadan ayarlı miktara dönmek için bir "Sıfırlama" yapılabilir.

**Sıfırlama:** Cihaz kullanılmaya hazır durumda olmalıdır.



- **17** ve **18** kapları çekip çıkartın. 3  ve 4  alma tuşlarını aynı anda en az 5 san. basılı tutun.
- **7a, b, c** ve **d** (, , **S**, ) LED'leri kısaca yanıp sönerak işlemin yapıldığını onaylar.
- **17** ve **18** kaplarını yeniden yerleştirin. Fabrikadan olan standart ayarlar artık yeniden etkindir.

## Sıcak su hazırlama



Cihaz işletime hazır olmak zorundadır. Bu fonksiyonla örneğin bir fincan çay için sıcak su hazırlamak mümkündür.

### **Haşlanma tehlikesi**

Enjektör aşırı şekilde ısınır, sadece plastik sapından tutun.

- Enjektörün **8** altına uygun fincanı koyun.
- Enjektördeki **8** boruyu tam **aşağıya** çekin.
- Düğmeyi **6** / konumuna döndürün.

### **Haşlanma tehlikesi**

/ konumuna getirdikten sonra biraz su fışkırabilir. Enjektöre **8** dokunmayın veya başka kişilere doğru yöneltmeyin.

- Düğmeyi **6** "O" konumuna geri döndürerek işlemi bitirin.

## Süt köpürtmek için buhar



Cihaz işletime hazır olmak zorundadır. İlk önce sütü köpürtün ve sonra kahveyi alın veya önce sütü ayrı bir yerde köpürtün ve sonra kahvenin üzerine boşaltın.

### **Yanma tehlikesi**



Enjektör aşırı şekilde ısınır, sadece plastik sapından tutun.

- Enjektördeki **8** boruyu tam **aşağıya** çekin.
- Fincanın üçte birini sütle doldurun.
- Tuşa  basın. Tuşun LED'i yanıp sönmeye başlar.

**i** Cihaz yakl. 20 saniye boyunca ısıtır.

- Enjektörü **8** sürün içine daldırın, fincanın tabanına değdirmeyin.
-  LED'i yanmaya başladığında **6** düğmesini / ayarına getirin.

### **Haşlanma tehlikesi**

/ konumuna getirdikten sonra biraz buhar fışkırabilir. Çıkan buhar çok sıcaktır ve sıvıların fışkırmasına yol açabilir. Enjektöre **8** dokunmayın veya başka kişilere doğru yöneltmeyin.

- Süt köpürünceye kadar fincanla yavaş yavaş daire çizin.
- Düğmeyi **6** "O" konumuna geri döndürerek işlemi bitirin.

**i** Yeniden süt köpürtmek için tuşa  basın ve tüm işlemi tekrarlayın.

**Not:** Enjektörü **8** soğuduktan sonra hemen temizleyin. Enjektörde kuruyan kalıntıların çıkarılması zordur.

**Tavsiye:** Tercihen soğuk ve yağ oranı %1,5 olan süt kullanın.

## İçecek ısıtmak için buhar



### ⚠ Yanma tehlikesi

Enjektör aşırı şekilde ısınır, sadece plastik sapından tutun.

Cihaz işleme hazır olmak zorundadır.

- Enjektördeki **8** boruyu yukarıya itin.
- Tuşa  basın. Tuşun LED'i yanıp sönmeye başlar.

**i** Cihaz yakl. 20 saniye boyunca ısıtır.

- Enjektörü **8** ısıtılacak sıvının içine daldırın.
-  LED'i yanmaya başladığında **6** düğmesini  ayarına getirin.

### ⚠ Haşlanma tehlikesi

 konumuna getirdikten sonra biraz buhar fışkırabilir. Çıkan buhar çok sıcaktır ve sıvıların fışkırmasına yol açabilir. Enjektöre **8** dokunmayın veya başka kişilere doğru yönlmeyin.

- Düğmeyi **6** "O" konumuna geri döndürerek işlemi bitirin.

**i** Yeniden buhar almak için tuşa  basın ve tüm işlemi tekrarlayın.

**Not:** Enjektörü **8** soğuduktan sonra hemen temizleyin. Enjektörde kuruyan kalıntıların çıkarılması zordur.

## Bakım ve günlük temizlik

### ⚠ Elektrik çarpma tehlikesi!

Temizliğe başlamadan önce elektrik fişini çıkarın.

Cihazı asla suya batırmayın.

Buharlı temizleyici kullanmayın.

- Gövdeyi nemli bir bezle silin. Aşındırıcı temizlik ilacı kullanmayın.
- Kireç, kahve, süt ve kireç çözücü kalıntılarını her zaman derhal temizleyin. Bu tür kalıntıların altında korozyon oluşabilir.
- Yeni bulaşık süngerleri tuzlarla kaplı olabilir. Tuzlar asal çelikte ince bir pas tabakası oluşturabilir ve bu nedenle bu süngerleri kullanmadan önce iyice durulayın.
- Tüm boştaki parçaları sadece elle yıkayın.
- Su deposunu **11** yalnızca su ile çalkalayın.
- Atık kahve **17** ve atık su kabını **18** çıkarın, boşaltın ve temizleyin.
- Cihazın iç kısmını (kapların yerleştirildiği yuva) silin.
- Pişirme ünitesi kapısını **21** açın ve iç kısımdaki kahve artıklarını çıkarın. Kapıyı tekrar kapatın.

**Not:** Cihaz soğuk durumda çalıştırılırsa veya kahve alındıktan sonra kapatılırsa, otomatik olarak durulama yapar. Böylece sistem kendi kendini temizler.

### Sıcak su/Buhar için enjektör 8

- Enjektörü **8** buhar borusundan çıkarın.
- Tüm parçaları dağıtın (Şekil **D**).
- Bulaşık deterjanlı su ve yumuşak bir fırça ile temizleyin. Enjektör ucunu **8c** sivri olmayan bir iğneye önden temizleyin.
- Parçaların tümünü durulayın ve kurutun.

### Pişirme ünitesinin temizlenmesi

Pişirme ünitesi temizlik için çıkarılabilir (Şekil E).

- Cihazı Açma/Kapatma şalteri **1 auto off** kullanarak kapatın.
- Pişirme ünitesi **22** kapısını **21** açın.
- Kırmızı düğmeyi **22a** basılı tutun ve yerine geçtiği duyuluncaya kadar sapı **22b** yukarıya doğru döndürün.
- Pişirme ünitesini **22** sapından tutarak dikkatlice çıkarın ve bulaşık deterjanı kullanmadan akan su altında temizleyin. Bulaşık makinesinde yıkamayın.
- Cihazın iç kısmını temizleyin veya ıslak bir bezle silin.
- Pişirme ünitesini **22** yerleştirin.
- Kırmızı düğmeyi **22a** basılı tutun ve yerine geçtiği duyuluncaya kadar sapı **22b** aşağıya doğru döndürün. Pişirme ünitesi emniyetlenmiştir.
- Pişirme ünitesinin kapısını tekrar yerleştirin.

## Servis programı: Kombine edilmiş kireç çözme ve temizleme süreci

Cihaz çalışır vaziyetteyken LED S yanarsa, hemen servis programı çalıştırılarak cihazdaki kireç çözülmeli ve cihaz temizlenmelidir. Servis programı talimatlara göre çalıştırılmazsa, cihaz hasar görebilir.

**Özel olarak geliştirilmiş ve uygun olarak hazırlanmış kireç çözücüler (Sip. no. 310967) ve temizlik tabletleri (Sip. no. 310575) müşteri hizmetleri servisinden temin edilebilir.**

### ⚠ Dikkat



Her servis programı uygulandığında kireç çözücülerini ve temizleme maddelerini kullanım kılavuzuna göre kullanın. Servis programını asla yarıda kesmeyin! Sıvıları içmeyin! Asla sirke veya sirke esaslı malzemeleri kullanmayın! Temizlik tabletlerinin konduğu bölmeye asla kireç çözücü tablet veya başka kireç çözücü koymayın!

**i** Servis programı çalışırken (yakl. 40 dakika) LED S yanıp söner.

**Önemli:** Su deposu içine bir filtre yerleştirilmiyorsa, servis programı başlatılmadan önce bu filtre mutlaka çıkarılmalıdır.

### Servis programını çalıştırma

Cihaz kullanılmaya hazır durumda olmalıdır.

- Kabı **17** ve **18** boşaltın ve tekrar yerleştirin.
- **4**  ve **5**  tuşunu en az 5 saniye basılı tutun.

LED S yanıp sönmeye başlar ve cihaz kahve çıkışını **2 kez** yıkar.

- Kabı **17** boşaltın ve tekrar yerleştirin.

☺ tuşunun ve ☹ “Su doldurun” LED’i yanar.

- Bölmenin **13** içine bir temizlik tableti koyun.
- Su deposuna ılık su doldurun, kireç çözücü madde ilave edin ve suyun içinde tamamen çözülmesini sağlayın (toplam sıvı miktarı yakl. 0,5 litre)  
**veya**  
hazır kireç çözücü karışımını su deposunun içine doldurun (toplam sıvı miktarı yakl. 0,5 litre).
- Tuşa ☺ basın, cihaz kireç çözme işlemine başlar. Bu işlem yakl. 10 dakika sürer. Kireç çözücü sıvı kabın **18** içine akar.

LED ☺ yanar.

- Enjektörün **8** altına yeterli büyüklükte ve yükseklikte bir kap (yakl. 0,5 litre) koyun.
- Düğmeyi **6** /!/\ /☺ konumuna getirin, cihaz kireç çözme işlemine devam eder. Süre: yakl. 5 dakika. Kireç çözücü sıvı kabın içine akar.

LED ☹ yanar.

- Kabı **17** boşaltın ve tekrar yerleştirin.

Tuş ☺ LED’i yanar.

- Su deposunu **11** boşaltın, temizleyin, “max” işaretine kadar su doldurun ve tekrar yerleştirin.
- Enjektörün **8** altına yeterli büyüklükte bir kap koyun (yakl. 0,5 litre).
- Tuşa ☺ basın, cihaz yıkama işlemine başlar, kabın içine biraz su akar.

LED ☺ yanıp söner.

- Düğmeyi **6** “O” konumuna getirin, cihaz temizleme işlemine başlatır. Süre: yakl. 10 dakika. Sıvı ilkönce cihazın iç kısmında dolaşır ve kabın **17** içine gelir ve sonra kahve çıkışından akar.

LED ☹ yanar.

- Kabı **17** ve **18** boşaltın, temizleyin ve tekrar yerleştirin.

Cihaz suyu ısıtır ve **3** ☺ ve **4** ☹ alma tuşlarının LED’leri yandığında yeniden işletilmeye hazırdır.

**Önemli:** Servis programı örneğin elektrik kesintisi nedeniyle yarıda kaldıysa, cihaz tekrar çalıştırılmadan önce **mutlaka** durulama yapılmalıdır.

Cihaz kullanılmaya hazır durumda olmalıdır. ☺ ve ☺ LED’leri yanıp söner

- Su deposunu **11** iyice çalkalayın ve içine taze su doldurun.
- Tuşa ☺ basın, cihaz kabın içine durulama yapar.

LED ☺ yanar.

- Enjektörün **8** altına bir fincan tutun ve düğmeyi **6** /!/\ /☺ konumuna döndürün. Fincanın içine su akar.

LED ☺ yanıp söner.

- Düğmeyi **6** “O” konumuna geri döndürün. Cihaz durulama yapar ve işleme hazır durumdadır.

## Donmaya Karşı Koruma

Nakliyat ve depolama sırasında donma etkisi sonucu oluşacak hasarlardan kaçınmak için, cihaz önceden tamamıyla boşaltılmalıdır.

Cihaz çalıştırmaya hazır olmak zorundadır.

- Su deposunu çekip alın, boşaltın ve tekrar yerleştirin.
- Enjektör **8** altına büyük bir kap yerleştirin.
- Tuşa ☺ basın.
- ☺ LED’i yanmaya başladığında **6** düğmesini /!/\ /☺ ayarına getirin. Şimdi cihaz belirli bir süre buhar çıkarır.
- Enjektörden hiç buhar gelmezse, çevirme düğmesini “O” konumuna geri getirin.
- Cihazı kapatın.

## Elden ıkartılması



Ambalajı evre dostu bir ekilde elden ıkarın. Bu rn 2012/19/EU sayılı Atık Elektrikli ve Elektronik Ekipmanlar Direktifi'ne gre etiketlenmiřtir. Ulusal ynetmelik (Trkiye Resmi Gazetesi No:28300 Tarih: 22.05.2012) Avrupa genelinde geerli olan, rnlerin geri toplanması ve geri dnřtrlmesi ile ilgili yapıyı belirtir. Ltfen cihazı aldıđınız mađazadan gncel imha etme yolları hakkında bilgi alınız.

## Garanti

Bu cihaz iin, yurt dıřındaki temsilciliklerimizimizin vermiř olduđu garanti řartları geerlidir. Bu hususta daha detaylı bilgi almak iin, cihazı satın aldıđınız satıcıya bař vurunuz. Garanti sresi ierisinde bu garantiden yararlanabilmek iin, cihazı satın aldıđınızı gsteren fiři veya faturayı gstermeniz řarttır.

Deđiřiklik hakları mahfuzdur.

### **Makinenizi daha verimli kullanabilmeniz iin:**

- Bu cihazlar ev tipi kullanıma uygundur, endstriyel (sanayi tipi) kullanıma uygun deđildir.
- Cihazı sadece tip levhasındaki bilgilere uygun bir ekilde elektrik prizine bađlayıp alıřtırınız.
- Cihazınızı kullanmayacaksanız, dđmesinden kapatıp kaldırınız.



## Küçük arızaların giderilmesi

Arıza	Sebebi	Giderilmesi
Sıcak su veya buhar alınamıyor.	Enjektör <b>8</b> tıkanmıştır.	Enjektörü <b>8</b> temizleyin.
Çok az köpük veya köpük sıvı kıvamda.	Enjektördeki <b>8</b> boru <b>b</b> doğru pozisyonda değildir.	Enjektördeki <b>8</b> boruyu <b>b</b> <b>aşağıya</b> doğru itin.
	Süt uygun değildir.	Yağ oranı %1,5 olan soğuk süt kullanın.
Kahve yalnızca damla damla akıyor.	Öğütme derecesi incedir.	Daha kalın öğütme derecesi ayarlayın.
Kahve gelmiyor.	Su deposu doldurulmamıştır veya doğru şekilde oturtulmamıştır.	Su deposunu doldurun ve doğru şekilde oturmasına dikkat edin, gerekirse su borusu sistemini doldurun (Bkz. "Cihazın çalıştırılması").
Kahvenin köpüğü yok.	Kahve cinsi uygun değildir. Kahve çekirdekleri taze değildir.	Kahve cinsini değiştirin. Taze kahve çekirdeği kullanın.
	Öğütme derecesi kahve çekirdeklerine göre ayarlanmamıştır.	Öğütme derecesini ayarlayın.
Öğütücü kahve öğütmüyor.	Kahve çekirdekleri öğütücünün içine düşmüyor (fazla yağlı kahve).	Kahve çekirdeği haznesine hafifçe vurun.
Öğütücü yüksek sesle çalışıyor.	Öğütücü içinde yabancı cisim vardır (örneğin küçük taşlar).	Danışma hattı ile irtibat kurun.
S LED'i ve $\text{O}^+$ tuşu dönüşümlü olarak yanıp sönüyor.	Pişirme ünitesi <b>22</b> eksik, iyi takılmamış veya sürgülü değil.	Pişirme ünitesi <b>22</b> takın ve sürgüleyin.
<b>Gideremediğiniz bir sorun olduğunda mutlaka çağrı merkezimizi arayın! Telefon numaraları kılavuzun sondaki sayfalarında yer almaktadır.</b>		



**Bosch Çağrı  
Merkezi**

**444 6 333**  
7/24 hizmetinizde



**BOSCH**

(Sabit telefonlardan veya cep telefonlarından alan kodu çevirmeden)

Sabit telefonlardan yapılan aramalarda kullanmakta olduğunuz tarife üzerinden, cep telefonu ile yapılan aramalarda ise kayıtlı olduğunuz GSM operatörünün tarifesi üzerinden ücretlendirme yapılmaktadır.

## Yazılı başvurular için adresimiz

BŞH Ev Aletleri Sanayi ve Ticaret AŞ

Fatih Sultan Mehmet Mah. Balkan Cad. No: 51 Ümraniye 34771 - İstanbul

Bosch'u tercih ettiğiniz için teşekkür eder, ürününüzü iyi günlerde kullanmanızı dileriz.

### KÜÇÜK EV ALETLERİ GARANTİ BELGESİ



- Cihazınız; kullanma kılavuzunda gösterildiği şekilde kullanılması ve yetkili kıldığımız teknik servis elemanları dışındaki şahıslar tarafından bakım, onarım veya başka bir nedenle müdahale edilmemiş olması şartıyla bütün parçaları dahil olmak üzere tamamen malzeme, işçilik ve üretim hatalarına karşı **2 (İKİ) YIL SÜRE İLE GARANTİ EDİLMİŞTİR.**
- Bu garanti belgesinde yer alan şartlar, Türkiye'de satılan ürünler için geçerlidir.
- Arızaların giderilmesi konusunda uygulanacak teknik yöntemlerin tespiti ile değiştirilecek parçaların saptanması tamamen firmamıza aittir.
- Malin tesliminden sonraki yükleme, boşaltma ve sevkiyat anında meydana gelecek arızalar garanti kapsamı dışındadır.
- Kullanma hatalarından meydana gelen hasar, arıza ve bilgilendirme hizmetleri garanti kapsamı dışındadır.
- Voltaj düşüklüğü veya fazlalığı, hatalı elektrik tesisatı, ürün etiketinde yazılı voltajdan farklı voltajda kullanma nedenlerinden meydana gelen hasar ve arızalar garanti kapsamı dışındadır.
- Doğal afetler (Deprem- Sel başkını v.b.) yangın ve yıldırım düşmesinden meydana gelecek arızalar ve hasarlar garanti kapsamı dışındadır.
- Belge üzerine tahrifat yapıldığı, cihazın üzerindeki orijinal seri numarası kaldırıldığı veya tahrifat yapıldığı takdirde garanti geçersizdir.

#### **GARANTİ ŞARTLARI**

1. Garanti süresi, malin teslim tarihinden itibaren başlar ve 2 yıldır.
2. Malin bütün parçaları dahil olmak üzere tamamı garantisini kapsamındadır.
3. Malin ayıplı olduğunun anlaşılması durumunda tüketicici, 6502 sayılı Tüketicinin Korunması Hakkında Kanunun 11 inci maddesinde yer alan;

a- Sözleşmeden dönme,

b- Satış bedelinden indirim isteme,

c- Ücretsiz onarılmasını isteme,

d- Satılının ayıpsız bir misli ile değiştirilmesini isteme,

haklarından birini kullanabilir.

4. Tüketicinin bu haklarından ücretsiz onarım hakkını seçmesi durumunda satıcı; işçilik masrafı, değiştirilen parça bedeli ya da başka herhangi bir ad altında hiçbir ücret talep etmeksizin malin onarımını yapmak veya yaptırmakla yükümlüdür. Tüketicici ücretsiz onarım hakkını üretici veya ithalatçıya karşı da kullanabilir. Satıcı, üretici ve ithalatçı tüketicinin bu hakkını kullanmasından müteselsilen sorumludur.
5. Tüketicinin, ücretsiz onarım hakkını kullanması halinde malin;
  - Garanti süresi içinde tekrar arızalanması,
  - Tamiri için gereken azami sürenin aşılması,
  - Tamirinin mümkün olmadığı, yetkili servis istasyonu, satıcı, üretici veya ithalatçı tarafından bir raporla belirlenmesi durumlarında;tüketicici malin bedel iadesini, ayıp oranında bedel indirimi veya imkanı varsa malın ayıpsız misli ile değiştirilmesini satıcıdan talep edebilir. Satıcı, tüketicinin talebini reddedemez. Bu talebin yerine getirilmemesi durumunda satıcı, üretici ve ithalatçı müteselsilen sorumludur.
6. Malin tamir süresi 20 iş gününü geçemez. Bu süre, garanti süresi içerisinde mala ilişkin arızanın Yetkili Servis İstasyonuna veya satıcıya bildirim tarihi, garanti süresi dışında ise malın Yetkili Servis İstasyonuna teslim tarihinden itibaren başlar. Malin arızasının 10 iş günü içerisinde giderilememesi halinde, üretici veya ithalatçı; malın tamiri tamamlandıncaya kadar benzer özelliklere sahip başka bir mal tüketicinin kullanımına tahsis etmek zorundadır. Malın garanti süresi içerisinde arızalanması durumunda, tamirde geçen süre garanti süresine eklenir.
7. Malin kullanım kılavuzunda yer alan hususlara aykırı kullanılmasından kaynaklanan arızalar garanti kapsamı dışındadır.
8. Tüketicici, garantiden doğan haklarının kullanılmasını ilgili olarak çıkarabilecek uyuşmazlıklarda yerleşim yerinin bulunduğu veya tüketicici işleminin yapıldığı yerdeki Tüketicici Hakem Heyetine veya Tüketicici Mahkemesine başvurabilir.
9. Satıcı tarafından bu Garanti Belgesinin verilmesi durumunda, tüketicici Gümrük ve Ticaret Bakanlığı Tüketicinin Korunması ve Piyasa Gözetimi Genel Müdürlüğüne başvurabilir.

Marka

Ürün İsmi

Bosch	Kahve Makinası
Bosch	Dilim Kesici
Bosch	EkmeK Kızartma Mak.
Bosch	Su Isıtıcı (Kettle)
Bosch	Mikser
Bosch	Mutfak Robotu
Bosch	Kahve Değirmeni
Bosch	Tost Makinası
Bosch	Kıyma Makinası
Bosch	Saç Kurutma Mak.
Bosch	Baskül
Bosch	Şarjlı El Süpürgesi
Bosch	Ütü
Bosch	Blender
Bosch	Saç Şekillendirme cihazı
Bosch	Meyva Sıkacağı
Bosch	Meyva ve Sebze Sıkacağı
Bosch	Masaj Aletleri

Bu ürün Bosch için BŞH Ev Aletleri San. ve Tic. A.Ş. tarafından imal/ithal edilmektedir.

#### **BŞH EV ALETLERİ SAN. VE TİC. A.Ş.**

Fatih Sultan Mehmet Mah. Balkan Cad. No: 51 Ümraniye 34771 - İstanbul

Tel.: (0216) 528 90 00 Faks: (0216) 528 91 88

## Değerli Müşterimiz

Bosch Çağrı Merkezi 444 6 333 no.lu telefon numarası ile, 7 gün 24 saat hizmet vermektedir. Doğrudan bu numarayı çevirerek satış öncesi ve satış sonrası hizmetlerimizden faydalanabilirsiniz.

Bosch Çağrı Merkezimize ayrıca [www.bosch-home.com/tr](http://www.bosch-home.com/tr) adresindeki Müşteri Hizmetleri bölümünde bulunan Müşteri Hizmetleri Formunu doldurarak ya da 0216 528 91 88 no.lu telefona faks çekerek de ulaşabilirsiniz.

Yetkili Servis listemize aşağıda yazılı internet adreslerinden veya çağrı merkezi numaramızdan ulaşabilirsiniz.

[www.bosch-home.com/tr](http://www.bosch-home.com/tr)

[www.bosch-yetkiliservisi.com](http://www.bosch-yetkiliservisi.com)

### Aşağıda yer alan konularda yardımcı olmanızı rica ederiz.

1. Cihazınızı kullanma kılavuzunda belirtilen hususlara göre kullanmaya özen gösteriniz.
2. Ürününüzle ilgili hizmet talebiniz olduğunda yukarıda yazılı telefonlardan Çağrı Merkezimizi arayınız.
3. Hizmet için gelen teknisyene "BOSCH YETKİLİ SERVİS" kimlik kartını sorunuz. Bu kimlik kartı, 18 yaşından küçük elemanlara verilmemektedir.
4. Yetkili servisimiz, cihazınızda yapılan herhangi bir işlemden sonra size servis fişini düzenleyip vermek zorundadır. Bu servis fişini mutlaka isteyiniz ve kesinlikle saklayınız.



## DİKKAT

Garanti süresinin anlaşmazlık durumunda fatura tarihi esas alınacağından bu belge ile birlikte faturanın veya okunaklı fotokopisinin saklanması gereklidir.

## ÜRETİCİ VEYA İTHALATÇI FİRMANIN SATICI FİRMANIN

Ünvanı : BSH Ev Aletleri Sanayi ve Ticaret A.Ş. Ünvanı : .....

Adresi : FSM Mh. Balkan Cd. No.51, Adresi : .....

Ümraniye 34771 İstanbul Telefonu : .....

Telefonu : 0216 528 90 00 Pbx Faks : .....

Faks : 0216 528 91 88 E-posta : .....

E-posta : boschcagrimerkezi@bshg.com Fatura Tarih ve sayısı : .....

Yetkilinin imzası :  Teslim Tarihi ve yeri : .....

Yetkilinin imzası : .....

Firmanın Kaşesi:

BSH Ev Aletleri Sanayi ve Ticaret A.Ş.

Firmanın Kaşesi : .....

## MALIN

Cinsi : KÜÇÜK EV ALETLERİ

Markası : BOSCH

Modeli : .....

Garanti Süresi : 2 YIL

Azami tamir süresi : 20 İŞ GÜNÜ

Bandrol ve Seri No. : .....

## Υποδείξεις ασφαλείας

**Διαβάστε παρακαλώ προσεχτικά τις οδηγίες χρήσης, συμμορφωθείτε μ' αυτές και φυλάξτε τις! Η συσκευή θα πρέπει να συνοδεύεται από τις παρούσες οδηγίες όταν παραδίδεται σε έναν άλλο χρήστη. Αυτή η συσκευή προορίζεται για την επεξεργασία ποσοτήτων που συνηθίζονται στην οικιακή χρήση ή σε παρόμοιες μη επαγγελματικές χρήσεις. Στις συνήθεις οικιακές χρήσεις περιλαμβάνεται π.χ. η χρήση σε κουζίνες συνεργατών σε καταστήματα, γραφεία, γεωργικές και άλλες μικρές επιχειρήσεις, καθώς και η χρήση από τους ενοίκους πανδοχείων, μικρών ξενοδοχείων και παρόμοιων χώρων διαμονής.**

### **⚠ Κίνδυνος ηλεκτροπληξίας!**

Συνδέστε και χρησιμοποιείτε τη συσκευή μόνο σύμφωνα με τα στοιχεία στην πινακίδα τύπου. Οι επισκευές στη συσκευή, όπως π.χ. η αντικατάσταση ενός χαλασμένου καλωδίου τροφοδοσίας, επιτρέπεται να γίνει μόνο από τα δικά μας κέντρα εξυπηρέτησης πελατών, για να αποφευχθούν έτσι επικίνδυνες καταστάσεις.

Αυτή η συσκευή μπορεί να χρησιμοποιηθεί από παιδιά από 8 ετών και πάνω και από άτομα με περιορισμένες φυσικές, αισθητήριες ή πνευματικές ικανότητες ή με ανεπαρκή εμπειρία και/ή ανεπαρκείς γνώσεις, όταν επιτηρούνται ή έχουν ενημερωθεί σχετικά με την ασφαλή χρήση της συσκευής και έχουν κατανοήσει τους πιθανούς από τη χρήση της συσκευής κινδύνους. Τα παιδιά κάτω των 8 ετών πρέπει να κρατιούνται μακριά από τη συσκευή και το ηλεκτρικό καλώδιο σύνδεσης και δεν επιτρέπεται να χειριστούν τη συσκευή. Τα παιδιά δεν επιτρέπεται να παίζουν με τη συσκευή. Ο καθαρισμός και η συντήρηση μέσω χρήστη δεν επιτρέπεται να γίνεται από παιδιά, εκτός εάν αυτά είναι 8 ετών και πάνω και επιτηρούνται.

Μη βυθίζετε τη συσκευή ή το ηλεκτρικό καλώδιο ποτέ σε νερό. Χρησιμοποιείτε τη συσκευή μόνο, όταν το ηλεκτρικό καλώδιο και η συσκευή δεν παρουσιάζουν καμία ζημιά. Σε περίπτωση βλάβης τραβήξτε αμέσως το φως από την πρίζα ή διακόψε την τάση του δικτύου.

**⚠ Κίνδυνος ασφυξίας!**

Μην αφήνετε τα παιδιά να παίζουν με το υλικό συσκευασίας.

**⚠ Κίνδυνος εγκαυμάτων!**

Το ακροφύσιο ζεστού νερού/ατμού καίει. Πιάνετε το ακροφύσιο μόνο από το πλαστικό τμήμα του και μην τον ακουμπάτε σε μέρη του σώματός σας. Το ακροφύσιο μπορεί στην αρχή να ψεκάζει νερό κατά την παροχή ατμού ή ζεστού νερού.

**⚠ Κίνδυνος τραυματισμού!**

Μην βάζετε τα χέρια σας στο μύλο άλεσης.

## Με μια ματιά

### Εικόνες A-E

- 1 Διακόπτης τροφοδοσίας (on/off) **auto off**
- 2 Πλήκτρο Δύναμη καφέ ☺<sup>+</sup>
- 3 Πλήκτρο λήψης ☐
- 4 Πλήκτρο λήψης ☐
- 5 Πλήκτρο ☺ (προθέρμανση ατμού)
- 6 Περιστρεφόμενο πλήκτρο ☺/☺ (παροχή ζεστού νερού/ατμού)
- 7 Ένδειξη LED
  - a Πλήρωση νερού ☐
  - b Άδειασμα ☐
  - c Πρόγραμμα σέρβις S
  - d Περιστροφή κουμπιού ☐
- 8 Ακροφύσιο (για ζεστό νερό/ατμό)
  - a Πλαστικό τμήμα
  - b Περίβλημα
  - c Μύτη ακροφυσίου
- 9 Ρυθμιζόμενο στο ύψος στόμιο εκροής καφέ
- 10 Καπάκι δοχείου νερού
- 11 Αφαιρούμενο δοχείο νερού
- 12 Δοχείο κόκκων με κάλυμμα αρώματος
- 13 Άνοιγμα για ταμπλέτες καθαρισμού
- 14 Θέση φλιτζανιού (λειτουργία προθέρμανσης)
- 15 Συρόμενος διακόπτη βαθμού άλεσης καφέ
- 16 Σχάρα
- 17 Δίσκος για το κατακάθι του καφέ
- 18 Δίσκος για υπολειπόμενο νερό
- 19 Φλοτέρ
- 20 Θήκη καλωδίου
- 21 Πόρτα για τη μονάδα παρασκευής
- 22 Μονάδα παρασκευής
  - a Πλήκτρο (κόκκινο)
  - b Λαβή

## Πριν την πρώτη χρήση

### Γενικά

Γεμίστε τα αντίστοιχα δοχεία μόνο με καθαρό, κρύο νερό χωρίς ανθρακικό και αποκλειστικά με ψημένους κόκκους καφέ (κατά προτίμηση χαρμάνια κόκκων για Espresso ή πλήρως αυτόματες καφετιέρες). Μην χρησιμοποιείτε γλασαρισμένους, καραμελωμένους ή κατεργασμένους με άλλα ζαχαρούχα πρόσθετα κόκκους καφέ, διότι αποφράσσουν το μύλο άλεσης. Στη συσκευή αυτή μπορείτε να ρυθμίσετε τη σκληρότητα του νερού (βλ. κεφάλαιο «Ρύθμιση σκληρότητας νερού»).

### Έναρξη λειτουργίας της συσκευής

- Τοποθετήστε τη συσκευή σε μία αδιάβροχη, επίπεδη επιφάνεια.
- Βγάλτε το απαιτούμενο μήκος καλωδίου τροφοδοσίας από τη θήκη καλωδίου και συνδέστε το.
- Αφαιρέστε το δοχείο νερού **11**, ξεπλύνετε το και γεμίστε με φρέσκο, κρύο νερό. Προσέξτε τη σήμανση «max».
- Τοποθετήστε το δοχείο νερού **11** οριζόντια και πιέστε τελειώς μέχρι πίσω.
- Γεμίστε το δοχείο κόκκων με κόκκους καφέ.
- Βεβαιωθείτε ότι το περιστρεφόμενο πλήκτρο **6** βρίσκεται στη θέση «O».
- διακόπτη ρεύματος **1 auto off** για ενεργοποίηση.

### Πλήρωση συστήματος

Κατά την πρώτη λειτουργία θα πρέπει να γεμίσετε το σύστημα σωληνώσεων νερού της συσκευής.

- Τοποθετήστε ένα φλιτζάνι κάτω από το ακροφύσιο **8**.
- Φέρτε το περιστρεφόμενο πλήκτρο **6** στο ☺/☺, ώστε να τρέξει λίγο νερό στο φλιτζάνι. Μόλις αναβοσβήνει ☐, επαναφέρετε το περιστρεφόμενο κουμπί **6** στο «O».
- Τώρα αναβοσβήνουν οι φωτοдиодοι (LED) των πλήκτρων λήψης **3** ☐ και **4** ☐, η συσκευή ξεπλένεται και θερμαίνεται.

Η συσκευή είναι **σε ετοιμότητα λειτουργίας**, μόλις οι δύο φωτοдиодοι (LED) ανάψουν.

## Στοιχεία χειρισμού

### 1 Διακόπτης ρεύματος auto off

Με το διακόπτη ρεύματος **auto off** ενεργοποιείται ή απενεργοποιείται η τροφοδοσία του ρεύματος. Μετά την ενεργοποίηση του διακόπτη ρεύματος θερμαίνεται η συσκευή, ξεπλένεται και είναι μετά σε ετοιμότητα λειτουργίας, οι δύο φωτοδιόδοι (LED) των πλήκτρων λήψης **3** και **4** ανάβουν. Η συσκευή δεν πραγματοποιεί πλύση εάν είναι ήδη ζεστή κατά την ενεργοποίηση.

Εάν η συσκευή δεν απενεργοποιηθεί χειροκίνητα, απενεργοποιείται περίπου 10 λεπτά μετά την τελευταία λήψη αυτόματα, η συσκευή ξεπλένεται. Ο προρρυθμισμένος χρόνος απενεργοποίησης μπορεί να αλλάξει (βλέπε στο κεφάλαιο «Αυτόματη απενεργοποίηση auto off»).

Η συσκευή δεν ξεπλένεται, όταν:

- Μετά την ενεργοποίηση δεν έγινε καμία λήψη καφέ.
- Λίγο πριν την απενεργοποίηση έγινε λήψη ατμού.
- Έγινε λήψη μόνο καυτού νερού ή ατμού.

### 2 Πλήκτρο Δύναμη καφέ $\text{☉}^+$

Πατώντας το πλήκτρο  $\text{☉}^+$  μπορεί να ρυθμιστεί η δύναμη του καφέ:

$\text{☉}^+$  Η φωτοδιόδοι (LED) δεν ανάβει

= ρύθμιση κανονικός

$\text{☉}^+$  Η φωτοδιόδοι (LED) ανάβει

= ρύθμιση δυνατός

$\text{☉}^+$  Η φωτοδιόδοι (LED) αναβοσβήνει

= δοχείο κόκκων κενό

### 3 Πλήκτρο λήψης $\text{☐}$ Καφές μικρός

Με αυτό το πλήκτρο μπορεί να ληφθεί ένα μικρό φλιτζάνι (περίπου 40 ml) καφέ.

- Πατήστε το πλήκτρο **3**  $\text{☐}$ , η φωτοδιόδοι (LED) από πάνω αναβοσβήνει. Ο καφές αλέθεται, ετοιμάζεται και τρέχει στο φλιτζάνι, οι δύο φωτοδιόδοι (LED) ανάβουν, μόλις τερματιστεί η διαδικασία.

Το μέγεθος του ποτού μπορεί να αλλάξει (βλέπε στο κεφάλαιο «Μόνιμη αλλαγή της ποσότητας υγρού»).

### 4 Πλήκτρο λήψης $\text{☐}$ Καφές μεγάλος

Με αυτό το πλήκτρο μπορεί να ληφθεί ένα μεγάλο φλιτζάνι (περίπου 125 ml) καφέ.

- Πατήστε το πλήκτρο **4**  $\text{☐}$ , η φωτοδιόδοι (LED) από πάνω αναβοσβήνει. Ο καφές αλέθεται, ετοιμάζεται και τρέχει στο φλιτζάνι, οι δύο φωτοδιόδοι (LED) ανάβουν, μόλις τερματιστεί η διαδικασία.

Το μέγεθος του ποτού μπορεί να αλλάξει (βλέπε στο κεφάλαιο «Μόνιμη αλλαγή της ποσότητας υγρού»).

### 5 Πλήκτρο ατμού $\text{☁}$

Πατώντας το πλήκτρο  $\text{☁}$  στη συσκευή δημιουργείται ατμός για τον αφρό ή για ζέσταμα.

### 6 Περιστερεφόμενο πλήκτρο παροχής ατμού

Γυρνώντας το περιστρεφόμενο πλήκτρο στο ζεστό αέρα  $\text{!}\backslash$  ή στον ατμό  $\text{☁}$  μπορεί να ληφθεί ζεστό νερό ή ατμός. Για τον ατμό θα πρέπει προηγουμένως να έχετε πατήσει πρόσθετα το πλήκτρο  $\text{☁}$  (βλ. κεφάλαιο «Ατμός για αφρόγαλα»).

### 7 Λυχνία LED

Το άναμμα και το αναβοσβήσιμο κάθε λυχνίας LED επισημαίνει τα εξής:

- |                        |   |
|------------------------|---|
| $\text{☁}$ ανάβει      | Το δοχείο νερού είναι άδειο και πρέπει να το γεμίσετε                     |
| $\text{☁}$ ανάβει      | Οι δίσκοι είναι γεμάτοι: αδειάστε τα και τοποθετήστε τα ξανά              |
| $\text{☁}$ αναβοσβήνει | Οι δίσκοι δεν βρίσκονται στη θέση τους: Τοποθετήστε τους στη θέση τους    |
| S ανάβει               | Πρέπει να εκτελεστεί το πρόγραμμα σέρβις, βλ. κεφάλαιο «Πρόγραμμα σέρβις» |
| S αναβοσβήνει          | Το πρόγραμμα σέρβις βρίσκεται σε λειτουργία                               |
| $\text{☁}$ ανάβει      | Γυρίστε το περιστρεφόμενο πλήκτρο στο $\text{!}\backslash$ / $\text{☁}$   |
| $\text{☁}$ αναβοσβήνει | Γυρίστε το περιστρεφόμενο πλήκτρο στο «O»                                 |

## Ρυθμίσεις και οπτικές ενδείξεις









### Ρύθμιση σκληρότητας νερού

Η σωστή ρύθμιση της σκληρότητας του νερού είναι σημαντική, ώστε η συσκευή να δείχνει έγκαιρα πότε θα πρέπει να γίνει αφαίρεση αλάτων. Η προρυθμισμένη σκληρότητα νερού είναι 4.

Σχετικά με τη σκληρότητα του νερού στην περιοχή σας μπορείτε να ρωτήσετε στην ΕΥΔΑΠ.

Κατηγορία	Βαθμός σκληρότητας νερού	
	Γερμανία (°dH)	Γαλλ (°fH)
1	1-7	1-13
2	8-15	14-27
3	16-23	28-42
4	24-30	43-54



Η συσκευή πρέπει να είναι σε ετοιμότητα λειτουργίας.

- Κρατήστε πατημένο το πλήκτρο  για τουλάχιστον 5 δευτ. Ο αριθμός των λυχνιών LED που ανάβουν τώρα **7a** , **b** , **c S**, **d**  συμβολίζει τη ρυθμισμένη σκληρότητα νερού.
- Πιέστε το πλήκτρο  επανειλημμένως, έως ότου ανάψουν οι αντίστοιχες λυχνίες LED για τον επιθυμητό βαθμό σκληρότητας, π.χ. για βαθμό σκληρότητας 3 ανάβουν οι **7a, b** και **c** (, , S).
- Πιέστε το πλήκτρο  μία φορά. Οι ρυθμισμένες λυχνίες LED αναβοσβήνουν σύντομα και η επιλεγμένη σκληρότητα νερού αποθηκεύεται.

Σε περίπτωση χρήσης φίλτρου νερού (ειδικός εξοπλισμός κωδ. 461732), θα πρέπει να ρυθμίσετε τη σκληρότητα νερού στο 1.

**Σημείωση:** Αν μέσα σε 90 δευτ. δεν πατηθεί κανένα πλήκτρο, δεν αποθηκεύεται η σκληρότητα κι η συσκευή είναι έτοιμη να φτιάξει καφέ. Διατηρείται η προηγούμενη ρυθμισμένη σκληρότητα νερού.

Κατά την πρώτη χρήση του φίλτρου ή μετά από αλλαγή φίλτρου θα πρέπει να ξεπλυθεί η συσκευή.

- Γεμίστε το δοχείο νερού μέχρι τη σήμανση «0,5l» με νερό.
- Τοποθετήστε ένα αρκετά μεγάλο δοχείο (περ. 0,5 λίτρα) κάτω από το ακροφύσιο **8**.
- Γυρίστε το περιστρεφόμενο πλήκτρο **6** στο /!\/.
- Αν δεν βγαίνει πλέον νερό από το ακροφύσιο **8**, επαναφέρετε το περιστρεφόμενο πλήκτρο στο «**O**».
- Γεμίστε το δοχείο νερού και σύστημα σωληνώσεων νερού (βλ. «Εναρξη λειτουργίας της συσκευής/Πλήρωση συστήματος»).

### Ρύθμιση βαθμού άλεσης

Με το συρόμενο διακόπτη **15** για το βαθμό άλεσης του καφέ μπορεί να ρυθμιστεί η επιθυμητή λεπτότητα της σκόνης του καφέ.

#### Προσοχή

Ρυθμίζετε το βαθμό άλεσης μόνο όταν λειτουργεί ο μύλος άλεσης! Διαφορετικά μπορεί να προκληθεί βλάβη στη συσκευή.

- Πατήστε το πλήκτρο λήψης **4** .
- Ενώ λειτουργεί ο μύλος άλεσης φέρετε το συρόμενο διακόπτη **15** στην επιθυμητή θέση: Όσο μικρότερο το σημείο τόσο λεπτότερη η σκόνη του καφέ.















**i** Η νέα ρύθμιση γίνεται αισθητή μετά το δεύτερο ή τρίτο φλιτζάνι καφέ.

**Συμβουλή:** Σε καλά καβουρδισμένους κόκκους ρυθμίστε μεγάλο βαθμό άλεσης, ενώ σε λιγότερο καβουρδισμένους κόκκους πιο λεπτή άλεση.













### Αυτόματη απενεργοποίηση αυτο off

Ο προρρυθμισμένος αυτόματος χρόνος απενεργοποίησης περίπου 10 λεπτά μπορεί να αλλάξει.

- Γι' αυτό κρατήστε το πατημένο το πλήκτρο λήψης **3**  και το πλήκτρο **5**  συγχρόνως για 5 δευτερόλεπτα. Οι αναμμένες τώρα φωτοдиодοι (LED) **7a, b, c** και **d** (, , **S**, ) συμβολίζουν το ρυθμισμένο χρόνος απενεργοποίησης. Πατώντας τώρα το πλήκτρο **5** , μπορεί να λάβει χώρα η επιλογή του χρόνου απενεργοποίησης  
Η φωτοдиодος (LED) **7a** () ανάβει = σβήνει μετά περίπου 10 λεπτά.  
Οι φωτοдиодοι (LED) **7a** και **7b** (, ) ανάβουν = σβήνουν μετά περίπου 30 λεπτά.  
Οι φωτοдиодοι (LED) **7a, 7b** και **7c** (, , **S**) ανάβουν = σβήνουν μετά περίπου 1 ώρα.  
Οι φωτοдиодοι (LED) **7a, 7b, 7c** και **7d** (, , **S**, ) ανάβουν = σβήνουν μετά περίπου 4 ώρες.  
Πατώντας το πλήκτρο **2**  αποθηκεύεται η επιλογή.

### Ρύθμιση της θερμοκρασίας

Αυτή η αυτόματη μηχανή καφέ προσφέρει τη δυνατότητα αλλαγής της θερμοκρασίας του καφέ.

- Γι' αυτό κρατήστε το πατημένο το πλήκτρο λήψης **3**  και **4**  συγχρόνως το λιγότερο για 5 δευτερόλεπτα. Οι αναμμένες τώρα φωτοдиодοι (LED) **7a, b** και **c** (, , **S**) συμβολίζουν τη ρυθμισμένη θερμοκρασία. Πατώντας τώρα το πλήκτρο **5**  μπορεί να λάβει χώρα η επιλογή της θερμοκρασίας:  
Η φωτοдиодος (LED) **7a** () ανάβει = χαμηλή θερμοκρασία.  
Οι φωτοдиодοι (LED) **7a** και **7b** (, ) ανάβουν = μεσαία θερμοκρασία.  
Οι φωτοдиодοι (LED) **7a, 7b** και **7c** (, , **S**) ανάβουν = υψηλή θερμοκρασία.  
Πατώντας το πλήκτρο **2**  αποθηκεύεται η επιλογή.

### Φλοτέρ

Το φλοτέρ **19** στο δίσκο **18** δείχνει πότε πρέπει να τον αδειάσετε.

- Αν το φλοτέρ **19** είναι καλά ορατό, αδειάστε το δίσκο **18**.





## Προετοιμασία με κόκκους καφέ

Αυτή η καφετιέρα εσπρέσο αλέθει κάθε φορά φρέσκο καφέ. Χρησιμοποιείτε κατά προτίμηση μείγματα κόκκων για καφετιέρες εσπρέσο. Φυλάσσετε τα μείγματα σε δροσερό μέρος, συσκευασμένα αεροστεγώς ή στην κατάψυξη. Οι κόκκοι του καφέ μπορούν να αλεστούν και κατεψυγμένοι.

**Σημαντικό:** Προσθέτετε καθημερινά φρέσκο νερό στο δοχείο νερού. Θα πρέπει να υπάρχει πάντα αρκετό νερό στο δοχείο νερού για τη λειτουργία της συσκευής - μην το αφήνετε άδειο.

**Συμβουλή:** Ζεσταίνετε κυρίως τα μικρά φλιτζανάκια εσπρέσο με χοντρά τοιχώματα στη θέση φλιτζανιού **14** ή ξεπλένετε με ζεστό νερό.

Η συσκευή πρέπει να είναι έτοιμη προς λειτουργία.

- Τοποθετήστε το προθερμασμένο φλιτζάνι ή τα φλιτζάνια κάτω από το στόμιο εκροής του καφέ **9**.
- Ανάλογα με την επιθυμητή ποσότητα υγρού πατήστε το πλήκτρο λήψης **3**  ή **4** . Ο καφές ετοιμάζεται και στη συνέχεια τρέχει στο(στα) φλιτζάνι(α).
- Η εκροή του καφέ σταματά αυτόματα, όταν έχει τρέξει η ρυθμισμένη ποσότητα.
- ❗ Πιέζοντας ξανά το πλήκτρο **3**  ή **4**  μπορεί να διακοπεί πρόωρα η διαδικασία παρασκευής.

## Πρόσθετη ποσότητα νερού

Υπάρχει η δυνατότητα εκ νέου παρασκευής της ίδιας ποσότητας καφέ.

- Γι' αυτό πατήστε ακόμα μια φορά το πλήκτρο λήψης **3** ☐ ή **4** ☐ μέσα σε 3 δευτερόλεπτα **μετά** το τέλος της παρασκευής.

**Σημείωση:** Ετοιμάζεται καφές με την ήδη χρησιμοποιημένη σκόνη καφέ.

## Συνεχής αλλαγή της ποσότητας νερού

Οι προρρυθμισμένες ποσότητες για το πλήκτρο λήψης **3** ☐ (περίπου 40 ml) και για το πλήκτρο λήψης **4** ☐ (περίπου 125 ml) μπορούν να αλλάξουν.

- Πιέστε το πλήκτρο **3** ☐ ή **4** ☐ έως ότου τρέξει η επιθυμητή ποσότητα καφέ (δυνατότητα επιλογής περ. 30 - περ. 220 ml).

**I** Η ποσότητα μπορεί να αλλάξει ξανά οποτεδήποτε. Όταν κανείς επιθυμεί τη ρυθμισμένη από το εργοστάσιο ποσότητα, μπορεί να πραγματοποιηθεί μια «Επαναφορά».

**Επαναφορά:** Η συσκευή πρέπει να είναι σε ετοιμότητα λειτουργίας.

- Τραβήξτε έξω τους δίσκους **17** και **18**. Κρατήστε το πλήκτρο λήψης **3** ☐ και **4** ☐ συγχρόνως το λιγότερο 5 δευτερόλεπτα πατημένο.
- Οι φωτοδίοδοι (LED) **7a, b, c** και **d** (☐, ☐, ☐, ☐) αναβοσβήνουν σύντομα για επιβεβαίωση.
- Τοποθετήστε ξανά τους δίσκους **17** και **18**. Οι βασικές ρυθμίσεις του εργοστασίου είναι τώρα ξανά ενεργοποιημένες.

## Προετοιμασία ζεστού νερού

Η συσκευή πρέπει να είναι έτοιμη προς λειτουργία.

Με τη λειτουργία αυτή μπορείτε να ζεστανετε νερό π. χ. για μια κούπα τσάι.

### ⚠ Κίνδυνος εγκαυμάτων

Το ακροφύσιο καίει, πιάνετε μόνο το πλαστικό μέρος.

- Τοποθετήστε ένα κατάλληλο φλιτζάνι κάτω από το ακροφύσιο **8**.
- Σπρώξτε το περίβλημα στο ακροφύσιο **8** μέχρι τέρμα **κάτω**.
- Γυρίστε το περιστρεφόμενο πλήκτρο **6** στο ☐/☐/☐.

### ⚠ Κίνδυνος εγκαυμάτων

Μετά τη ρύθμιση στο ☐/☐/☐ μπορεί να ψεκαστεί νερό. Μην αγγίζετε το ακροφύσιο **8** και μην τον κατευθύνετε προς τον εαυτό σας ή άλλα άτομα.

- Ολοκληρώστε τη διαδικασία γυρνώντας προς τα πίσω το περιστρεφόμενο πλήκτρο **6** στο «**O**».

## Ατμός για αφρόγαλα

Η συσκευή πρέπει να είναι έτοιμη προς λειτουργία. Ετοιμάστε πρώτα αφρόγαλα και κατόπιν βάλτε καφέ ή ετοιμάστε ξεχωριστά αφρόγαλα και τοποθετήστε το πάνω στον καφέ.

### ⚠ Κίνδυνος εγκαυμάτων

Το ακροφύσιο καίει, πιάνετε μόνο το πλαστικό μέρος.

- Σπρώξτε το περίβλημα στο ακροφύσιο **8** μέχρι τέρμα κάτω.
- Γεμίστε το περίπου το 1/3 του φλιτζανιού με γάλα.
- Πιέστε το πλήκτρο ☞. Η λυχνία LED του κουμπιού αρχίζει να αναβοσβήνει.

**i** Η συσκευή θερμαίνει για περ. 20 δευτερόλεπτα.

- Βυθίστε το ακροφύσιο **8** βαθιά στο γάλα, χωρίς να ακουμπάει στον πάτο του φλιτζανιού.
- Μόλις ανάψει η φωτοдиодος (LED) ☞, θέστε το περιστρεφόμενο κουμπί **6** στο ☞/☞.

### ⚠ Κίνδυνος εγκαυμάτων

Μετά τη ρύθμιση στο ☞/☞ μπορεί να ψεκαστεί νερό. Ο ατμός που εξέρχεται είναι καυτός, μπορεί να κάνει τα υγρά να ψεκαστούν. Μην αγγίζετε το ακροφύσιο **8** και μην τον κατευθύνετε προς τον εαυτό σας ή άλλα άτομα.

- Περιστρέψτε κυκλικά το φλιτζάνι έως ότου σχηματιστεί αφρόγαλα.
- Ολοκληρώστε τη διαδικασία γυρνώντας προς τα πίσω το περιστρεφόμενο πλήκτρο **6** στο «O».

**i** Για να δημιουργήσετε ξανά αφρόγαλο, πιέστε το πλήκτρο ☞ και επαναλάβετε ολόκληρη τη διαδικασία.

**Σημείωση:** Καθαρίστε το ακροφύσιο **8** αμέσως μόλις κρυώσει. Τα ξεραμένα υπολείμματα αφαιρούνται δύσκολα.

**Συμβουλή:** Προτιμάτε κρύο γάλα με 1,5% λιπαρά.

## Ατμός για τη θέρμανση ροφημάτων

### ⚠ Κίνδυνος εγκαυμάτων

Το ακροφύσιο καίει, πιάνετε μόνο το πλαστικό μέρος.

Η συσκευή πρέπει να είναι έτοιμη προς λειτουργία.

- Σπρώξτε το περίβλημα το ακροφύσιο **8** προς τα επάνω.

- Πιέστε το πλήκτρο ☞. Η λυχνία LED του κουμπιού αρχίζει να αναβοσβήνει.

**i** Η συσκευή θερμαίνει για περ. 20 δευτερόλεπτα.

- Βυθίστε το ακροφύσιο **8** βαθιά στο υγρό που θέλετε να ζεστανετε.
- Μόλις ανάψει η φωτοдиодος (LED) ☞, θέστε το περιστρεφόμενο κουμπί **6** στο ☞/☞.

### ⚠ Κίνδυνος εγκαυμάτων

Μετά τη ρύθμιση στο ☞/☞ μπορεί να ψεκαστεί νερό. Ο ατμός που εξέρχεται είναι καυτός, μπορεί να κάνει τα υγρά να ψεκαστούν. Μην αγγίζετε το ακροφύσιο **8** και μην τον κατευθύνετε προς τον εαυτό σας ή άλλα άτομα.

- Ολοκληρώστε τη διαδικασία γυρνώντας προς τα πίσω το περιστρεφόμενο πλήκτρο **6** στο «O».

**i** Για εκ νέου χρήση ατμού, πιέστε το πλήκτρο ☞ και επαναλάβετε ολόκληρη τη διαδικασία.

**Σημείωση:** Καθαρίστε το ακροφύσιο **8** αμέσως μόλις κρυώσει. Τα ξεραμένα υπολείμματα αφαιρούνται δύσκολα.

## Φροντίδα και καθημερινός καθαρισμός

### ⚠ Κίνδυνος ηλεκτροπληξίας!

Πριν από τον καθαρισμό, αποσυνδέετε το βύσμα από την πρίζα.

Μην βυθίζετε ποτέ τη συσκευή στο νερό.

Μην χρησιμοποιείτε ατμοκαθαριστές.

- Σκουπίζετε το περίβλημα με ένα υγρό πανάκι. Μην χρησιμοποιείτε καθαριστικά μέσα με λειαντική δράση.
- Αφαιρείτε πάντοτε τα υπολείμματα αλάτων, καφέ, γάλακτος και διαλύματος απομάκρυνσης αλάτων. Κάτω από αυτά τα υπολείμματα μπορούν να προκληθούν οξειδώσεις.
- Τα νέα σφουγγάρια καθαρισμού μπορεί να περιέχουν έλατα. Τα έλατα μπορούν να προκαλέσουν σκουριά στον ανοξειδωτο χάλυβα, γι' αυτό πριν τη χρήση πρέπει να τα ξεπλύνετε οπωσδήποτε πολύ καλά.
- Πλένετε όλα τα αφαιρούμενα εξαρτήματα μόνο στο χέρι.
- Ξεπλένετε το δοχείο νερού **11** μόνο με νερό.
- Αφαιρείτε, αδειάζετε και καθαρίζετε το δίσκο για το κατακάθι του καφέ **17** και υπολειπόμενο νερό **18**.
- Σκουπίστε το εσωτερικό της συσκευής (υποδοχή δίσκων).
- Ανοίξτε τις πόρτες της μονάδας παρασκευής **21** και απομακρύνετε τα υπολείμματα καφέ από το εσωτερικό. Κλείστε ξανά τις πόρτες.

**Σημείωση:** Όταν η συσκευή ενεργοποιηθεί σε κρύα κατάσταση ή απενεργοποιηθεί μετά τη λήψη καφέ, ξεπλένεται η συσκευή αυτόματα. Το σύστημα καθαρίζεται από μόνο του.

### Ακροφύσιο 8 για ζεστό νερό/ατμό

- Ξεβιδώστε το ακροφύσιο **8** από το σωλήνα ατμού.
- Αποσυναρμολογήστε όλα τα μέρη (εικόνα **D**).
- Καθαρίστε με σαπουνάδα και μια μαλακή βούρτσα. Καθαρίστε τη μύτη του ψεκαστήρα **8c** μπροστά με μια όχι μυτερή βελόνα.
- Πλύνετε και στεγνώστε όλα τα μέρη.

### Καθαρισμός μονάδας παρασκευής

Η μονάδα παρασκευής μπορεί να αφαιρεθεί προκειμένου να καθαριστεί (εικόνα **E**).

- Απενεργοποιήστε τη συσκευή με το διακόπτη ρεύματος **1 auto off**.
  - Ανοίξτε την πόρτα **21** της μονάδας παρασκευής **22**.
  - Κρατήστε πατημένο το κόκκινο πλήκτρο **22a** και περιστρέψτε τη λαβή **22b** προς τα επάνω, έως ότου ασφαλίσει κάνοντας έναν χαρακτηριστικό ήχο.
  - Πιάστε τη μονάδα παρασκευής **22** από τη λαβή της και αφαιρέστε την προσεκτικά και καθαρίστε την κάτω από τρεχούμενο νερό χωρίς καθαριστικό. Να μην πλένεται σε πλυντήριο πιάτων.
  - Φυσηξίτε με αέρα ή σκουπίστε με ένα νωπό πανί το εσωτερικό της συσκευής.
  - Τοποθετήστε τη μονάδα παρασκευής **22** μέχρι τέρμα.
  - Κρατήστε πατημένο το κόκκινο **22a** και περιστρέψτε τη λαβή **22b** μέχρι τέρμα κάτω, έως ότου ασφαλίσει κάνοντας έναν χαρακτηριστικό ήχο.
- Η μονάδα παρασκευής έχει στερεωθεί.
- Τοποθετήστε ξανά τις πόρτες της μονάδας παρασκευής.

## Πρόγραμμα σέρβις: συνδυαστική διαδικασία αφαίρεσης αλάτων και καθαρισμού

Όταν με ενεργοποιημένη συσκευή στην οθόνη ανάβει η λυχνία LED S, θα πρέπει να ενεργοποιήσετε αμέσως το πρόγραμμα σέρβις για να γίνει αφαίρεση των αλάτων και καθαρισμός της συσκευής. Αν δεν ενεργοποιήσετε το πρόγραμμα σέρβις, υπάρχει κίνδυνος να υποστεί βλάβη η συσκευή.

**Εξειδικευμένες και κατάλληλες ταμπλέτες αφαλάτωσης (κωδ. 310967) και καθαρισμού (κωδ. 310575) μπορούν να προμηθευτούν από το εμπόριο ή μέσω της εξυπηρέτησης πελατών.**

### ⚠ Προσοχή

Σε κάθε εκτέλεση του προγράμματος σέρβις χρησιμοποιείτε μέσα αφαλάτωσης και καθαρισμού σύμφωνα με τις οδηγίες. Σε καμία περίπτωση μην διακόπτετε το πρόγραμμα σέρβις!

Μην πίνετε τα υγρά!

Μην χρησιμοποιείτε ποτέ ξίδι ή καθαριστικά με βάση το ξίδι!

Μην τοποθετείτε ποτέ ταμπλέτες αφαλάτωσης ή άλλα μέσα αφαλάτωσης στη σχισμή για τις ταμπλέτες καθαρισμού!



**i** Κατά τη διάρκεια του προγράμματος σέρβις (περ. 40 λεπτά) αναβοσβήνει το η λυχνία LED S.

**Σημαντικό:** Αν έχει τοποθετηθεί φίλτρο στο δοχείο νερού, θα πρέπει να το αφαιρέσετε οπωσδήποτε πριν την έναρξη του προγράμματος σέρβις.

### Έναρξη προγράμματος σέρβις



Η συσκευή πρέπει να είναι σε ετοιμότητα λειτουργίας.

- Αδειάστε τα εξαρτήματα **17** και **18** και τοποθετήστε τα ξανά.

- Κρατήστε το πλήκτρο **4**  και το πλήκτρο **5**  το λιγότερο 5 δευτερόλεπτα πατημένο.

Η λυχνία LED S αρχίζει να αναβοσβήνει και η συσκευή ξεπλένεται **2 φορές** μέσω του στομίου εκροής του καφέ.

- Αδειάστε και τοποθετήστε ξανά το δίσκο **17**.

Οι φωτοδιόδοι (LED) του πλήκτρου  και  «Πλήρωση νερού» ανάβουν.

- Τοποθετήστε μια ταμπλέτα καθαρισμού στη σχισμή **13**.
- Γεμίστε το δοχείο νερού με χλιαρό νερό, προσθέστε μέσο αφαλάτωσης και διαλύστε το πλήρως στο νερό (συνολική ποσότητα νερού 0,5 λίτρα)

ή

γεμίστε το δοχείο νερού με έτοιμο διάλυμα αφαλάτωσης (συνολική ποσότητα υγρού 0,5 λίτρα).

- Πιέστε το πλήκτρο , η αφαίρεση αλάτων της συσκευής ξεκινάει. Διάρκεια περ. 10 λεπτά. Το υγρό αφαλάτωσης ρέει στο δίσκο **18**.

Η λυχνία LED  ανάβει.

- Τοποθετήστε ένα αρκετά μεγάλο δοχείο (περ. 0,5 λίτρα) κάτω από το ακροφύσιο **8**.
- Γυρίστε το περιστρεφόμενο πλήκτρο **6** στο , η συσκευή ξεκινάει τη διαδικασία αφαλάτωσης, διάρκεια περ. 5 λεπτά. Το υγρό αφαλάτωσης ρέει στο δοχείο.

Η λυχνία LED  ανάβει.

- Αδειάστε και τοποθετήστε ξανά το δίσκο **17**.



Η λυχνία LED του κουμπιού  ανάβει.

- Αδειάστε το δοχείο νερού **11**, καθαρίστε το, γεμίστε με νερό μέχρι την ένδειξη «max» και τοποθετήστε ξανά.
- Τοποθετήστε ένα αρκετά μεγάλο δοχείο (περ. 0,5 λίτρα) κάτω από το ακροφύσιο **8**.
- Πατήστε το πλήκτρο  ώστε να ξεκινήσει ο καθαρισμός της συσκευής, λίγο νερό τρέχει στο φλιτζάνι.

Η λυχνία LED  αναβοσβήνει.



- Γυρίστε το περιστρεφόμενο πλήκτρο **6** στο «**O**», η συσκευή ξεκινάει τώρα τη διαδικασία καθαρισμού. Διάρκεια περ. 10 λεπτά. Πρώτα το υγρό ρέει από το στόμιο εκροής του καφέ, στη συνέχεια στο εσωτερικό της συσκευής στο δίσκο **17**.

Η λυχνία LED  ανάβει.

- Αδειάστε τα εξαρτήματα **17** και **18**, καθαρίστε τα και τοποθετήστε τα ξανά. Η συσκευή θερμαίνεται και είναι ξανά σε ετοιμότητα λειτουργίας, όταν οι φωτοδιόδοι (LED) των πλήκτρων λήψης **3**  και **4**  ανάβουν.

**Σημαντικό:** Αν το πρόγραμμα σέρβις διακοπεί π.χ. εξαιτίας διακοπής ρεύματος, **θα πρέπει οπωσδήποτε πριν** τη νέα λειτουργία να ξεπλυθεί η συσκευή.

Η συσκευή πρέπει να είναι σε ετοιμότητα λειτουργίας.

Οι φωτοδιόδοι (LED)  και  αναβοσβήνουν.

- Αφαιρέστε το δοχείο νερού **11**, ξεπλύνετέ το και γεμίστε με φρέσκο, κρύο νερό.
- Πιέστε το πλήκτρο , η συσκευή ρίχνει το νερό στο δίσκο.

Η λυχνία LED  ανάβει.

- Κρατήστε ένα φλιτζάνι κάτω από το ακροφύσιο **8** και γυρίστε το περιστρεφόμενο πλήκτρο **6** στο . Τρέχει νερό στο φλιτζάνι.



Η λυχνία LED  αναβοσβήνει.

- Γυρίστε το περιστρεφόμενο πλήκτρο **6** πίσω στο «**O**».

Η συσκευή καθαρίζει και είναι και πάλι έτοιμη προς λειτουργία.

## Αντιψυκτικό

Για να αποτραπούν ζημιές εξαιτίας παγωνιάς κατά τη μεταφορά ή την αποθήκευση, πρέπει πρωτίτερα η συσκευή να αδειάσει εντελώς. Η συσκευή πρέπει να είναι σε ετοιμότητα λειτουργίας.

- Αφαιρέστε το ντεπόζιτο νερού, αδειάστε το και βάλτε το πάλι στη θέση του.
- Τοποθετήστε ένα μεγάλο μακρόστενο δοχείο κάτω από το μπεκ **8**.
- Πιέστε το πλήκτρο .
- Μόλις ανάψει η φωτοδιόδος (LED) , θέστε το περιστρεφόμενο κουμπί **6** στο . Η συσκευή συνεχίζει για λίγο να βγάζει ατμό μέχρι να σταματήσει.
- Αν δεν βγαίνει πια νερό από το μπεκ **8**, βάλτε το περιστρεφόμενο πλήκτρο πίσω στη θέση «**O**».
- Θέστε τη συσκευή εκτός λειτουργίας.

## Απόσυρση



Απορρίψτε τη συσκευασία με τρόπο φιλικό προς το περιβάλλον. Αυτή η συσκευή χαρακτηρίζεται σύμφωνα με την ευρωπαϊκή οδηγία 2012/19/EE περί ηλεκτρικών και ηλεκτρονικών συσκευών (waste electrical and electronic equipment – WEEE). Η οδηγία προκαθορίζει τα πλαίσια για μια απόσυρση και αξιοποίηση των παλιών συσκευών με ισχύ σ' όλη την ΕΕ. Για τους τρόπους αποκομιδής που ισχύουν επί του παρόντος, θα σας ενημερώσει ο ειδικός έμπορος.

## Όροι εγγύησης

1. Η Εγγύηση καλής λειτουργίας των προϊόντων μας παρέχεται για χρονικό διάστημα είκοσι τεσσάρων (24) μηνών από την ημερομηνία της πρώτης αγοράς που αναγράφεται στη θεωρημένη απόδειξη αγοράς. Για την παροχή της εγγύησης απαιτείται η επίδειξη της θεωρημένης απόδειξης αγοράς στην οποία αναγράφεται ο τύπος και το μοντέλο του προϊόντος.
  2. Η εταιρεία μέσα στα ανωτέρω χρονικά όρια, σε περίπτωση πλημμελούς λειτουργίας της συσκευής, αναλαμβάνει την υποκρέωση της επαναφοράς της σε ομαλή λειτουργία και της αντικατάστασης κάθε τυχόν ελαττωματικού μέρους (πλην των αναλωσίμων και των ευπαθών, όπως τα γυάλινα, λαμπτήρες κλπ).  
Απαραίτητη προϋπόθεση για να ισχύει η εγγύηση είναι η μη λειτουργία της συσκευής να προέρχεται από την πολυμελή κατασκευή της και όχι επί παραδείγματι από κακή χρήση, λανθασμένη εγκατάσταση, μη τήρηση των οδηγιών χρήσης της συσκευής, ακατάλληλη συντήρηση από πρόσωπα μη εξουσιοδοτημένα από την BSH Οικιακές Συσκευές Α.Β.Ε. ή από εξωγενείς παράγοντες όπως διακοπές ηλεκτρικού ρεύματος ή διαφοροποίησης της τάσης κλπ.
  3. Στην περίπτωση που το προϊόν δεν λειτουργεί σωστά λόγω της κατασκευής του και εφόσον η πλημμελής λειτουργία εκδηλώθηκε κατά την περίοδο εγγύησης, το Εξουσιοδοτημένο Σέρβις (η το εξουσιοδοτημένο συνεργείο) της BSH Οικιακές Συσκευές Α.Β.Ε. θα το επισκευάσει με σκοπό τη χρήση για την οποία κατασκευάστηκε, χωρίς να υπάρξει χρέωση για ανταλλακτικά ή την εργασία.
  4. Δεν καλύπτονται από την εγγύηση οι χρεώσεις και οι κίνδυνοι που σχετίζονται με τη μεταφορά του προϊόντος προς επίσκεψη στον μεταπωλητή ή προς το Εξουσιοδοτημένο Σέρβις της BSH Οικιακές Συσκευές Α.Β.Ε.
  5. Όλες οι επισκευές της εγγύησης πρέπει να γίνονται από το Εξουσιοδοτημένο Σέρβις (η το εξουσιοδοτημένο συνεργείο) της BSH Οικιακές Συσκευές Α.Β.Ε.
  6. Η εγγύηση δεν καλύπτει κανένα προϊόν που χρησιμοποιείται πέραν των προδιαγραφών για τις οποίες κατασκευάστηκε (π.χ. οικιακή χρήση).
  7. Η εγγύηση καλής λειτουργίας που παρέχεται από τον κατασκευαστή παύει αν αποκολληθούν, αλλοιωθούν ή τροποποιηθούν με οποιοδήποτε τρόπο οι ταινίες ασφαλείας ή οι ειδικές διακριτικές αυτοκόλλητες επικές επί των οποίων αναγράφεται ο αριθμός σειράς ή η ημερομηνία αγοράς.
  8. Η εγγύηση δεν καλύπτει:
    - Επίσκευές, μετατροπές ή καθαρισμούς που έλαβαν χώρα σε κέντρο service μη εξουσιοδοτημένο από την BSH Οικιακές Συσκευές Α.Β.Ε.
    - Λάθος χρήση, υπερβολική χρήση, χειρισμό ή λειτουργία του προϊόντος κατά τρόπο μη σύμφωνο με τις οδηγίες που περιέχονται στα χειρίδια χρήσης και/ή στα σχετικά έγγραφα χρήσης, συμπεριλαμβανομένων της πλημμελούς φύλαξης της συσκευής, της πτώσης της συσκευής κλπ.
    - Προϊόντα με δυσανάγνωστο αριθμό σειράς.
    - Ζημιές που προκαλούνται ενδεικτικά από αστραπές, νερό ή υγρασία, φωτιά, πόλεμο, δημόσιες αναταραχές, λάθος τάσεις του δικτύου παροχής ρεύματος, ή οποιοδήποτε λόγο που είναι πέραν από τον έλεγχο του κατασκευαστή ή του εξουσιοδοτημένου συνεργείου.
  9. Η εγγύηση που προσφέρεται παύει να ισχύει εφόσον η κυριότητα της συσκευής μεταβιβαστεί σε τρίτο πρόσωπο από τον αρχικό αγοραστή το όνομα του οποίου αναγράφεται στο παραστατικό αγοράς της συσκευής.
  10. Αντικατάσταση της συσκευής γίνεται μόνο εφόσον δεν είναι δυνατή η επιδιόρθωση της κατόπιν πιστοποίησης της αδυναμίας επίσκευής από το Εξουσιοδοτημένο Σέρβις (η το εξουσιοδοτημένο συνεργείο) της BSH Οικιακές Συσκευές Α.Β.Ε.
  11. Η κάθε επίσκεψη ή η αντικατάσταση ελαττωματικού μέρους δεν παρατείνει τον χρόνο εγγύησης του προϊόντος.
  12. Εξαρτήματα και υλικά που αντικαθίστώνται κατά τη διάρκεια της εγγύησης επιστρέφονται στο συνεργείο.
- Με επιφύλαξη για τις οποίες αλλαγές.

## Αντιμετώπιση μικρών βλαβών

Βλάβη	Αιτία	Λύση
Δεν εξέρχεται καθόλου ζεστό νερό ή ατμός.	Το ακροφύσιο <b>8</b> είναι βουλωμένος.	Καθαρίστε το ακροφύσιο <b>8</b> .
Πολύ λίγος ή πολύ αραιός αφρός.	Το περίβλημα <b>b</b> στο ακροφύσιο <b>8</b> δεν βρίσκεται στη σωστή θέση.	Σπρώξτε το περίβλημα <b>b</b> στο ακροφύσιο <b>8</b> προς τα κάτω.
	Ακατάλληλο γάλα.	Χρησιμοποιήστε κρύο γάλα με 1,5% λιπαρά.
Ο καφές ρέει μόνο σε σταγόνες.	Βαθμός άλεσης πολύ λεπτός.	Ρυθμίστε πιο χοντρή άλεση.
Δεν τρέχει καφές.	Το δοχείο νερού είναι άδειο ή δεν είναι τοποθετημένο σωστά.	Γεμίστε το δοχείο νερού, προσέχοντας τη σωστή θέση του, αν χρειάζεται γεμίστε και το σύστημα σωληνώσεων νερού (βλ. «Έναρξη λειτουργίας της συσκευής»).
Ο καφές δεν έχει «κρέμα» (στρώση αφρού).	Ακατάλληλο είδος καφέ. Οι κόκκοι δεν είναι φρέσκοι.	Αλλάξτε είδος καφέ. Χρησιμοποιήστε φρέσκους κόκκους.
	Ο βαθμός άλεσης δεν είναι προσαρμοσμένος στους κόκκους καφέ.	Διορθώστε το βαθμό άλεσης.
Ο μύλος άλεσης δεν αλέθει τους κόκκους καφέ.	Οι κόκκοι δεν πέφτουν στο μύλο (κόκκοι με μεγάλη περιεκτικότητα λαδιού).	Χτυπήστε ελαφρώς το δοχείο των κόκκων.
Δυνατός θόρυβος από το μύλο άλεσης.	Ξένα σωματίδια στο μύλο άλεσης (π.χ. πετρούλες, που ενδεχομένως να υπάρξουν ακόμη και σε εκλεκτά είδη καφέ).	Καλέστε τη γραμμή τεχνικής εξυπηρέτησης.
Η φωτιοδίοδος (LED) <b>S</b> και το πλήκτρο <b>☺</b> αναβοσβήνουν εναλλάξ.	Η μονάδα παρασκευής <b>22</b> λείπει, δεν είναι σωστά τοποθετημένη ή ασφαλισμένη.	Τοποθετήστε και ασφαλίστε τη μονάδα παρασκευής <b>22</b> .
<b>Σε περίπτωση που τυχόν προβλήματα δεν μπορούν να επιλυθούν, καλέστε οπωσδήποτε τη Hotline!</b> <b>Οι αριθμοί τηλεφώνων βρίσκονται στις τελευταίες σελίδες των οδηγιών.</b>		



## Sikkerhedsanvisninger

**Du bedes læse brugsvejledningen grundigt, overholde og opbevare den! Ved overdragelse af apparatet skal denne vejledning vedlægges. Dette apparat er beregnet til tilberedning af almindelige mængder i husholdningen, og til husholdningslignende, ikke-kommercielle formål. Husholdningslignende anvendelser omfatter f.eks. brug i køkkener for ansatte i butikker, kontorer, landbrugsbedrifter og andre kommercielle virksomheder, eller gæsters brug i pensioner, små hoteller og lignende.**

### **⚠ Fare for elektriske stød!**

Tilslut og anvend kun apparatet iht. angivelserne på typeskiltet. Apparatet er udstyret med et EU-Schukostik (sikkerhedsstik). For at sikre korrekt jordforbindelse i stikkontakter i Danmark skal apparatet tilsluttes med en egnet stikadapter. Denne adapter (tilladt til maks. 13 ampere) kan bestilles via kundeservice (reservedel nr. 616581). Reparationer på apparatet, f.eks. udskiftning af en beskadiget netledning, må kun foretages af vores kundeservice for at undgå tilskadekomst.

Dette apparat kan bruges af børn fra og med 8 år og af personer med reducerede fysiske, sensoriske eller mentale evner eller mangel på erfaring og/eller viden, hvis de er under opsyn og er blevet instrueret i brug af apparatet og har forstået de deraf resulterende farer. Apparatet og tilslutningsledningen skal være utilgængelige for børn under 8 år, og de må ikke betjene apparatet. Børn må ikke lege med apparatet. Børn må ikke foretage rengøringen og bruger-vedligeholdelsen, medmindre de er mindst 8 år gamle og under opsyn.

da

Maskinen og netledningen må ikke dyppes i vand. Brug kun apparatet, når netledningen og apparatet er ubeskadigede. Træk straks stikket ud af stikkontakten eller slå netspændingen fra i tilfælde af fejl.

**⚠ Kvælningsfare!**

Lad ikke børn lege med emballagen.

**⚠ Risiko for skoldning!**

Dysen til varmt vand/damp bliver meget varm. Tag fat om dysens plastdel og lad være med at vende den ind mod kroppen.

Dysen kan godt give nogle sprøjt fra sig i starten i forbindelse med efterspørgsel af damp eller varmt vand.

**⚠ Fare for tilskadekomst!**

Grib ikke ind i kværnen.

## Oversigt

Fig. A-E

- 1 Netafbryder I(On/Off) **auto off**
- 2 Knap til kaffestyrke ☞<sup>+</sup>
- 3 Kaffeknap ☐
- 4 Kaffeknap ☐
- 5 Knap ☞ (opvarmning af damp)
- 6 Drejeknap /!\ /☞ (varmt vand/damp)
- 7 LED-visning
  - a Påfyldning af vand ☞
  - b Tømning af bakke ☞
  - c Brug af serviceprogram S
  - d Brug af drejeknap ☞
- 8 Dyse (til varmt vand/damp)
  - a Plastdel
  - b Hætte
  - c Dysespids
- 9 Højdejustérbart kaffeudløb
- 10 Låg til vandbeholder
- 11 Aftagelig vandbeholder
- 12 Bønnebeholder med aromalåg
- 13 Rum til rengøringsstabletter
- 14 Hylde til kopper (forvarmningsfunktion)
- 15 Glidekontakt til malingsgrad
- 16 Gitter
- 17 Bakke til kaffegrums
- 18 Bakke til restvand
- 19 Svømmer
- 20 Kabelopbevaring
- 21 Dør til bryggeenhed
- 22 Bryggeenhed
  - a Trykknop (rød)
  - b Greb

## Før brug

### Generelle oplysninger

Der må kun fyldes rent og koldt vand uden kulsyre og udelukkende ristede kaffebønner (helst espressobønner eller kaffebønneblandinger til fuldautomatiske maskiner) i de pågældende beholdere. Der må ikke benyttes glaserede, karameliserede eller andre sukkerholdige kaffebønner, da de tilstopper mølleværnen. Vandets hårdhedsgrad kan indstilles (se kap. "Indstilling af vandets hårdhedsgrad").

### Ibrugtagning af maskinen

- Apparatet stilles på et vandfast, jævnt underlag.
- Træk stikket ud af ledningsrummet i en passende længde og slut det til.
- Aftag vandbeholderen **11**, skyld den og fyld den med rent koldt vand. Bemærk markeringen "max".
- Anbring vandbeholderen **11** lodret på maskinen og tryk den helt ned.
- Fyld bønnebeholderen med kaffebønner.
- Forvis dig om, at drejeknappen **6** står på "O".
- Netafbryderen **1 auto off** trykkes for at tænde for maskinen.

### Påfyldning af systemet

Når maskinen tages i brug, skal man huske at fylde vandledningssystemet.

- Stil en kop under dysen **8**.
- Stil drejeknappen **6** på /!\ /☞, så der løber lidt vand ned i koppen. Så snart ☞ blinker, stilles drejeknappen **6** tilbage på "O".
- Nu blinker LED'erne på kaffeknapperne **3** ☐ og **4** ☐, maskinen skyller og varmer op.

Maskinen er **driftsklar**, når begge LED'er lyser.

## Betjeningselementer

### 1 Netafbryder auto off

Med netafbryderen **auto off** tændes og slukkes der for strømforsyningen.

Når netafbryderen er slået til, varmer maskinen op, skyller og er derefter driftsklar; de to LED'er på kaffekapperne **3** og **4** lyser.

Apparatet skyller ikke, hvis det stadig er varmt, når der tændes for det.

Hvis maskinen ikke slukkes manuelt, slukker den automatisk ca. 10 minutter efter sidste udtagning af kaffe, maskinen skyller. Det forudindstillede slukningstidspunkt kan ændres (se kap. "Automatisk slukning auto off").

Maskinen skyller ikke, hvis:

- der ikke blev udtaget kaffe efter at maskinen blev tændt.
- der blev udtaget damp kort før maskinen blev slukket.
- der kun blev udtaget varmt vand eller damp.

### 2 Knap til kaffestyrke

Ved at trykke på knap kan kaffestyrken indstilles:

- LED lyser ikke = indstilling normal
- LED lyser = indstilling stærk
- LED blinker = kaffebønnebeholder er tom

### 3 Kaffeknap lille kaffe

Med denne knap kan der udtages en lille kop kaffe (ca. 40 ml).

- Tryk på knap, LED'en over den blinker. Kaffen males og brygges, hvorefter den løber ned i koppen; begge LED'er lyser, så snart proceduren er afsluttet. Mængden kan ændres (se kap. "Varig ændring af væskemængden").

### 4 Kaffeknap stor kaffe

Med denne knap kan der udtages en stor kop kaffe (ca. 125ml).

- Tryk på knap, LED'en over den blinker. Kaffen males og brygges, hvorefter den løber ned i koppen; begge LED'er lyser, så snart proceduren er afsluttet. Mængden kan ændres (se kap. "Varig ændring af væskemængden").

### 5 Knap til damp

Når der trykkes på knap producerer maskinen damp til opskumning eller opvarmning efter ønske.

### 6 Drejeknap til damp

Hvis drejeknappen stilles på /!\ eller produceres hhv. varmt vand eller damp. Ønskes der damp, skal der tillige trykkes på knap (se kap. "Damp til opskumning af mælk").

### 7 LED-visninger

I det følgende forklares, hvorfor de forskellige dioder lyser eller blinker:

lyser	Vandbeholderen er tom. Skal fyldes
lyser	Bakkerne er fulde. Skal tømmes og sættes på plads igen
blinker	Bakker mangler: Sæt bakkerne på plads igen
S lyser	Opfordring til gennemførelse af serviceprogram, se kap. "Serviceprogram"
S blinker	Serviceprogram kører
lyser	Drejeknappen skal stå på /!\
blinker	Drejeknappen skal stå på "O"









## Indstillinger og optisk visning

### Indstilling af vandhårdheden

Det er vigtigt, at vandhårdheden indstilles korrekt, så maskinen melder i god tid, hvornår den skal afkalkes. Vandhårdheden er forhåndsfastsat til værdien 4 og kan efterspørges hos de lokale vandværker.

Trin	Vandhårdhed	
	tyask (°dH)	fransk (°fH)
1	1-7	1-13
2	8-15	14-27
3	16-23	28-42
4	24-30	43-54

Maskinen skal være driftsklar.

- Hold knap  nedtrykket i mindst 5 sek. Den indstillede vandhårdhed fremgår nu af antallet af lysende LED-dioder **7a** , **b** , **c** , **d** .
- Tryk på knap , til LED-dioderne for den ønskede vandhårdhed lyser, f.eks. lyser **7a, b** og **c** (, , **S**) for vandhårdhed 3.
- Tryk 1x på knap . De indstillede dioder blinker kort, og den valgte vandhårdhed gemmes i hukommelsen.

Ved brug af vandfilter (specialtilbehør, ordre-nr. 461732) indstilles en vandhårdhed svarende til 1.

**Bemærk:** Hvis der ikke trykkes på nogen af knapperne i 90 sek., slår maskinen over i kaffemodus, uden at værdierne gemmes, dvs. den gamle vandhårdhed bevares.

Maskinen skylles i forbindelse med ibrugtagning af filter eller ved udskiftning af samme.

- Fyld vandbeholderen med vand op til markeringen "0,5l".
- Stil en tilpas stor beholder (ca. 0,5l) under dysen **8**.
- Stil drejeknappen **6** på .

- Når der ikke kommer mere vand ud af dysen **8**, stilles drejeknappen tilbage på "0".
- Vandbeholderen og vandledningssystemet fyldes (se "Ibrugtagning af maskine/Påfyldning af system").

### Indstilling af malingsgrad

Med skydekontakten **15** kan man indstille, hvor fint kaffen skal males (malingsgrad).

#### **Bemærk**















Malingsgraden indstilles, når maleværket er i gang! Ellers kan maskinen tage skade.

- Tryk på kaffeknap **4** .
- Når maleværket kører, stilles skydekontakten **15** i den ønskede position. Jo mindre prikken er, jo finere bliver kaffen malet.
- i** Den nye indstilling kommer først til at gælde ved den anden eller tredje kop kaffe.

**Godt råd:** Til kraftigt ristede bønner indstilles en grovere og til lyse bønner en finere malingsgrad.

### Automatisk slukning auto off







Det forudindstillede automatiske slukningstidspunkt på ca. 10 minutter kan ændres.

- Hold hertil kaffeknap **3**  og knap **5**  nedtrykket samtidigt i mindst 5 sek. Det indstillede slukningstidspunkt fremgår af de nu lysende LED'er **7a**, **b**, **c** og **d** (, , **S**, ). Ved at trykke på knap **5**  kan slukningstidspunktet indstilles:  
LED **7a** () lyser  
= slukning efter ca. 10 minutter.  
LED **7a** og **7b** (, ) lyser  
= slukning efter ca. 30 minutter.  
LED **7a**, **7b** og **7c** (, , **S**) lyser  
= slukning efter ca. 1 time.  
LED **7a**, **7b**, **7c** og **7d** (, , **S**, ) lyser  
= slukning efter ca. 4 timer.

Ved at trykke på knap **2**  gemmes indstillingen.



## Indstilling af temperatur

Denne kaffefuldautomat byder på mulighed for at ændre kaffetemperaturen.



- Hold her til kaffeknap **3**  og **4**  nedtrykket samtidigt i mindst 5 sek. Den indstillede temperatur fremgår af de nu lysende LED'er **7a**, **b** og **c** (, , , S). Ved at trykke på knap **5**  kan temperaturen indstilles:

LED **7a** () lyser

= lav temperatur.

LED **7a** og **7b** (, ) lyser

= middel temperatur.

LED **7a**, **7b** og **7c** (, , , S) lyser

= høj temperatur.

Ved at trykke på knap **2**  gemmes indstillingen.

## Svømmer

Svømmeren **19** i bakken **18** viser, hvornår denne skal tømmes.

- Når det meste af svømmeren **19** kan ses, tømmes bakken **18**.

## Tilberedning med kaffebønner



Denne fuldautomat til espresso/kaffe maler frisk kaffe til hver brygning. Der skal helst benyttes kaffeblandinger til espresso- eller fuldautomater. Opbevares køligt, lufttæt og under tætsluttende låg eller dybfrosset. Kaffebønnerne kan også males i dybfrosset tilstand.

**Vigtigt:** Kom friskt vand i vandbeholderen hver dag. Der skal altid være tilpas meget vand i beholderen til drift af maskinen – pas på tørkogning.



**Godt råd:** Kopper, især de små tykke espressokopper, forvarmes på hylden **14** eller skylles med varmt vand.

Maskinen skal være driftsklar.

- Stil de(n) forvarmede kop(per) under kaffeudløbet **9**.



- Alt efter ønsket væskemængde trykkes på kaffeknappen **3**  eller **4** . Kaffen brygges og løber derefter ned i koppen (kopperne).

- Kaffestrømmen stopper automatisk, så snart den indstillede mængde er løbet igennem.

**i** Brygningen kan afbrydes før tid ved at trykke på **3**  eller **4** .



## Ekstra væskemængde



Det er muligt at rekvirere nøjagtigt den samme kaffemængde én gang til.

- Tryk her til igen på kaffeknappen **3**  eller **4**  senest 3 sek. **efter** at kaffen er brygget færdig.

**Bemærk:** Kaffen brygges på den samme kaffe som sidste gang.







## Varig ændring af væskemængden

Det er muligt at ændre de forudindstillede mængder for kaffeknap **3**  (ca. 40 ml) og for kaffeknap **4**  (ca. 125 ml).

- Hold kaffeknappen **3**  eller **4**  nedtrykket, indtil den ønskede kaffemængde er løbet igennem (valgmulighed fra ca. 30 – ca. 220 ml).

**i** Mængden kan ændres til enhver tid. Ønsker du at vende tilbage til den fabriksindstillede mængde, udfør et "reset".

**Reset:** Maskinen skal være driftsklar.

- Træk bakkerne **17** og **18** ud. Hold kaffeknapperne **3**  og **4**  nedtrykket samtidigt i mindst 5 sek.
- LED'erne **7a**, **b**, **c** og **d** (, , , , S, ) blinker kort som bekræftelse.
- Sæt bakkerne **17** og **18** på plads igen. Nu er standardindstillingerne fra fabrikken igen aktiveret.

## Varmt vand

Maskinen skal være driftsklar. Med denne funktion kan der koges varmt vand, f.eks. til en enkelt kop te.

### ⚠ Risiko for forbrænding

Pas på, dysen bliver meget varm. Rør kun ved plastdelen.

- Kop i passende størrelse stilles under dysen **8**.
- Hætten på dysen **8** trykkes helt **ned**.
- Stil drejeknappen **6** på 

### ⚠ Risiko for forbrænding

Når drejeknappen er blevet stillet på  kan der komme et par sprøjt. Pas på ikke at røre ved dysen **8** eller rette den mod andre personer.

- Proceduren afsluttes ved at stille drejeknappen **6** tilbage på "O".



## Damp til opskumning af mælk

Maskinen skal være driftsklar. Start med at skumme mælken op, inden du efterspørger kaffen, eller opskum mælken separat og hæld den over kaffen.

### ⚠ Risiko for forbrænding

Pas på, dysen bliver meget varm. Rør kun ved plastdelen.

- Hætten på dyse **8** trykkes helt **ned**.
- Fyld ca. 1/3 af koppen med mælk.
- Tryk på knap . Dioden begynder at blinke.

- **I** Maskinen opvarmer i ca. 20 sek.
- Stik dysen **8** langt ned i koppen, men pas på, at den ikke rører ved koppens bund.
- Så snart LED'en  lyser, stilles drejeknappen **6** på .

### ⚠ Risiko for forbrænding

Når drejeknappen er blevet stillet på , kan der komme et par sprøjt. Dampen fra maskinen er meget varm og kan få væsken

til at sprøjte. Pas på ikke at røre ved dysen **8** eller retten den mod andre personer.

- Drej koppen langsomt rundt, til mælken er tilpas opskummet.
- Afslut ved at stille drejeknappen **6** tilbage på "O".
- **I** Hvis der skal opskummes mere mælk, trykkes på knap  hvorefter hele proceduren gentages.

**Bemærk:** Dysen **8** renses lige efter at den er afkølet, idet indtørrede rester kan være vanskelige at fjerne.

**Godt råd:** Det anbefales at benytte kold mælk med max. 1,5 % fedt.

## Damp til varme drikke



### ⚠ Risiko for forbrænding

Pas på, dysen bliver meget varm. Rør kun ved plastdelen.

Maskinen skal være klar til drift.

- Hætten på dysen **8** skubbes **op**.
- Tryk på knap . Dioden begynder at blinke.

• **I** Maskinen opvarmer nu i ca. 20 sek.

- Stik dysen **8** tilpas langt ned i væsken, der skal opvarmes.
- Så snart LED'en  lyser, stilles drejeknappen **6** på .

### ⚠ Risiko for forbrænding

Når drejeknappen stilles på , kan der komme et par sprøjt. Dampen fra maskinen er meget varm og kan få væsken til at sprøjte. Pas på ikke at røre ved dysen **8** eller rette den mod andre personer.

- Afslut ved at stille drejeknappen **6** tilbage på "O".
- **I** Ønskes der mere damp, trykkes på knap , hvorefter proceduren gentages.

**Bemærk:** Dysen **8** renses lige efter at den er afkølet, idet indtørrede rester kan være vanskelige at fjerne.

## Vedligeholdelse og daglig rensning

### ⚠ Risiko for elektrisk stød!

Træk altid stikket ud i forbindelse med rensning af maskinen.

Maskinen må ikke dyppes i vand, og der må ikke benyttes damprens.

- Tør kabinettet af med en fugtig klud. Undgå brug af skurende rengøringsmidler.
- Fjern altid kalk-, kaffe- og mælkerester samt rester efter afkalkere. Der kan dannes korrosion under sådanne betingelser.
- Nye svampe eller klude kan være belagt med salt. Salt kan forårsage flyverust på rustfrit stål, derfor skal svampene/kludene skylles grundigt før brug.
- Alle løse dele skylles i hånden.
- Vandbeholderen **11** må kun skylles med vand.
- Bakker til hhv. kaffegrums **17** og restvand **18** udtages, tømmes og renses.
- Tør apparatets indre (holder skåle) af.
- Døren til bryggeenheden **21** åbnes og indvendige kafferester fjernes. Husk at lukke døren igen.

**Bemærk:** Hvis maskinen tændes i kold tilstand eller slukkes efter udtagning af kaffe, skyller maskinen automatisk. Systemet er selvrensende.

### Dyse 8 til varmt vand/damp

- Dyse **8** skrues af damprøret.
- Alle dele skilles ad (fig. **D**).
- Renses med sæbelud og en blød børste. Dysens spids **8c** renses med en stump nål.
- Alle dele skylles grundigt og tørres.

### Rensning af bryggeenhed

Bryggeenheden kan udtages til rensning (fig. **E**).

- Maskinen slukkes med netafbryderen **1 auto off**.
- Døren **21** ind til bryggeenheden **22** åbnes.
- Hold den røde knap **22a** nedtrykket og drej grebet **22b** opad, til det falder i hak (skal kunne høres).
- Træk bryggeenheden **22** forsigtigt ud (tag fat i grebet) og skyl den under rindende vand uden opvaskemiddel. Må ikke kommes i opvaskemaskinen.
- Det indvendige af maskinen støvsuges eller tørres med en fugtig klud.
- Sæt bryggeenheden **22** tilbage på plads igen (til stop).
- Hold den røde knap **22a** nedtrykket og drej grebet **22b** nedad til stop, så det falder i hak (skal kunne høres). Bryggeenheden er nu sikret.
- Døren til bryggeenheden sættes på plads igen.



## Serviceprogram: Kombineret afkalknings- og rengøringsproces

Hvis LED-dioden S lyser, når maskinen er tændt, betyder det, at maskinen skal afkalke og renses med serviceprogrammet så hurtigt som muligt. Hvis serviceprogrammet ikke benyttes som anvist, kan maskinen tage skade.

**Special-afkalkningsmiddel (ordre-nr. 310967) og rengøringsstabletter (ordre-nr. 310575) kan bestilles hos vor kundeservice.**

### ⚠ Bemærk

I forbindelse med brug af serviceprogram benyttes afkalknings- og rengøringsmiddel som beskrevet.

Serviceprogrammet må under ingen omstændigheder afbrydes!

Væsker må ikke drikkes!

Der må ikke benyttes eddike eller eddikeholdige midler!



Der må ikke lægges afkalkningstabletter eller andre afkalkningsmidler ned i rummet til rengøringsstabletter!

**i** Mens serviceprogrammet kører (ca. 40 min.), blinker dioden S.

**Vigtigt:** Hvis der befinder sig et filter i vandbeholderen, skal dette fjernes før opstart af serviceprogrammet.



### Start af serviceprogram

Maskinen skal være driftsklar.

- Tøm bakke **17** og **18** og sæt dem tilbage på plads igen.
- Hold knap **4**  og knap **5**  nedtrykket i mindst 5 sek.

Dioden S begynder at blinke og maskinen skyller **2x** gennem kaffeudløbet.

- Bakke **17** tømmes og sættes tilbage på plads igen.

LED'erne på knapperne  og  "Påfyldning af vand" lyser.

- Læg en rengøringsstablet ned i rum **13**.
- Fyld vandbeholderen med lunkent vand, tilsæt afkalkningsmiddel og vent til det er fuldstændig opløst (væskemængde i alt: 0,5l)  
**eller**  
kom færdig afkalkningsblanding i vandbeholderen (væskemængde i alt: 0,5l).
- Tryk på knap , maskinen begynder at afkalke. Afkalkningsprocessen varer ca. 10 min. Afkalkningsvæsken løber ned i bakken **18**.

Dioden  lyser.

- Stil en tilpas stor beholder (ca. 0,5l) under dysen **8**.
- Stil drejeknappen **6** på . Afkalkningen fortsættes i ca. 5 min. Afkalkningsvæsken løber ned i beholderen.

Dioden  lyser.

- Tøm bakke **17** og sæt den tilbage på plads igen.

LED'erne  lyser.



- Vandbeholderen **11** tømmes, renses, fyldes med vand til markeringen ("max") og sættes tilbage på plads igen.
- Stil en tilpas stor beholder (ca. 0,5l) under dysen **8**.
- Tryk på knap . Maskinen skylles og der løber lidt vand ned i beholderen.

Dioden  blinker.

- Stil drejeknappen **6** på "O". Maskinen starter rengøringsprocessen, der varer ca. 10 min. Først løber der væske ned i bakken **17** inde i maskinen og derefter kommer der væske ud af kaffeudløbet.

Dioden  lyser.

- Bakke **17** og **18** tømmes, renses og sættes på plads igen.

Maskinen varmer op og er igen driftsklar, når LED'erne på kaffeknapperne **3**  og **4**  lyser.



**Vigtigt:** Hvis serviceprogrammet er blevet afbrudt som følge af f.eks. strømsvigt, skal maskinen skylles, før den tages i brug igen.

Maskinen skal være driftsklar.

Dioderne  og  blinker.

- Vandbeholderen **11** skylles grundigt og fyldes med rent vand.
- Tryk på knap , maskinen skyller ned i bakken.

Dioden  lyser.

- Hold en kop ind under dysen **8** og stil drejeknappen **6** på /. Der løber nu vand ned i koppen.

Dioden  blinker.

- Stil drejeknappen **6** tilbage på "O".

Maskinen skyller og er så klar til drift igen.

## Bortskaffelse



Emballagen skal bortskaffes på miljøvenlig vis. Dette apparat er klassificeret iht. det europæiske direktiv 2012/19/EU om affald af elektrisk- og elektronisk udstyr (waste electrical and electronic equipment – WEEE). Dette direktiv angiver rammerne for indlevering og recycling af kasserede apparater gældende for hele EU. Du kan få nærmere informationer om aktuelle muligheder for bortskaffelse i faghandlen.

## Reklamationsret

På dette apparat yder Bosch 2 års reklamationsret. Købsnota skal altid vedlægges ved indsendelse til reparation, hvis denne ønskes udført indenfor retten til reklamation. Medfølger købsnota ikke, vil reparationen altid blive udført mod beregning.

### Indsendelse til reparation

Skulle Deres Bosch apparat gå i stykker, kan det indsendes til vort serviceværksted: BSH Hvidevarer A/S, Telegrafvej 4, 2750 Ballerup, tlf. 44 89 88 10.

Ret til ændringer forbeholdes.

## Små fejl, som nemt kan afhjælpes

Fejl	Årsag	Afhjælpning
Der kommer hverken damp eller varmt vand.	Dyse <b>8</b> er tilstoppet.	Dyse <b>8</b> renses.
For lidt eller for tyndtflydende skum.	Hætten <b>b</b> på dysen <b>8</b> er indstillet forkert.	Hætten <b>b</b> på dysen <b>8</b> trykkes ned.
	Uegnet mælketype.	Benyt kold mælk med 1,5% fedt.
Der kommer kun et par dråber kaffe.	For fin malingsgrad.	Indstil grovere malingsgrad.
Der kommer ingen kaffe.	Vandbeholder er ikke fyldt op eller også sidder den forkert.	Vandbeholder fyldes. Tjek at den sidder rigtigt, evt. fyldes vandledningssystemet (se "Ibrugtagning af maskinen").
Kaffen har ingen skumlag.	Uegnet kaffetype. Bønnerne er ikke friskristet.	Benyt anden kaffetype og friske bønner.
	Malingsgrad er ikke afstemt efter kaffebønnerne.	Malingsgraden optimeres.
Maleværket maler ingen kaffebønner.	Bønnerne er ikke faldet ned i maleværket (for olieholdige).	Bank let på bønnebeholderen.
Støjende maleværk.	Der er kommet fremmedlegemer med ind i maleværket (f.eks. små sten, der også kan forekomme i forbindelse med kvalitetskaffe).	Kontakt vor hotline.
LED'en <b>S</b> og knappen  blinker skiftevist.	Bryggeenheden <b>22</b> mangler, sidder ikke rigtigt eller er ikke låst fast.	Bryggeenheden <b>22</b> placeres rigtigt og låses fast.
<b>Hvis problemerne ikke kan afhjælpes, så ring altid til vores hotline!</b> <b>Telefonnumrene kan findes på de sidste side i denne vejledning.</b>		

## Sikkerhetsanvisninger

Vennligst les denne bruksanvisningen nøye og følg den. Oppbevar bruksanvisningen til senere bruk! Legg ved disse anvisningene når du gir dette apparatet til andre. Dette apparatet er beregnet til bearbeiding av små mengder i husholdninger eller andre ikke-kommersielle, husholdningslignende miljøer. Husholdningslignende miljøer omfatter f.eks. personalkjøkken i butikker, kontorer, landbruks- og andre småbedrifter eller for gjestenes bruk i vandrerhjem, småhoteller og liknede bofasiliteter.

### **⚠ Fare for elektrisk støt!**

Apparatet skal bare tilkobles strømmettet og brukes i samsvar med opplysningene på typeskiltet. For å unngå farlige situasjoner må apparatet ikke repareres av andre enn produsentens kundeservice. Dette gjelder f.eks. ved utskifting av en skadet strømkabel.

Dette apparatet kan brukes av barn som er 8 år eller eldre, og av personer med reduserte fysiske eller mentale ferdigheter eller manglende erfaring og/eller kunnskaper, dersom dette skjer under tilsyn, eller de er blitt instruert i sikker bruk av apparatet og har forstått de farer som utgår fra det. Barn under 8 år må holdes unna apparatet og strømkabelen og må ikke betjene apparatet. Barn må ikke leke med apparatet. Rengjøring og bruker-vedlikehold må ikke utføres av barn, med mindre de har fylt 8 år eller er eldre og er under oppsyn.

Maskinen og strømkabelen må aldri senkes ned i vann. Den må ikke benyttes dersom nettkabelen eller maskinen er skadet på noen som helst måte. Trekk i tilfelle feil straks ut nettstøpselet eller slå av nettspenningen.

**⚠ Kvelningsfare!**

La aldri små barn leke med innpakningsmaterialet.

**⚠ Fare for skålding!**

Dysen for varmtvann/damp blir meget varm. Dysen må bare holdes i plastdelen, ikke i selve dysens deler. Dysen kan i starten sprute ut damp eller varmtvann.

**⚠ Fare for skade!**

Ikke putt fingre eller hånden ned i kaffekvernen.

## Oversikt

### Illustrasjoner A - E

- 1 Nettbryter (På/Av) **auto off**
- 2 Kaffestyrketast ☞
- 3 Koppstørrelsetast ☐
- 4 Koppstørrelsetast ☐
- 5 Tast ☞ (oppvarming av damp)
- 6 Dreievelger /!\ / ☞ (varmtvann / damp)
- 7 Display LED
  - a Fyll på vann ☞
  - b Tøm skål ☞
  - c Utfør serviceprogram S
  - d Bruk dreievelger ☞
- 8 Dyse (for varmtvann / damp)
  - a Plasthåndtak
  - b Hylse
  - c Dysespiss
- 9 Kaffetapping med høydeinnstilling
- 10 Deksel for vannbeholder
- 11 Avtakbar vannbeholder
- 12 Bønnebeholder med aromadeksel
- 13 Sjakt for rengjøringsstabletter
- 14 Koppreservoar (forvarming)
- 15 Skyvevelger for pulverfinhet
- 16 Oppstillingsrist
- 17 Skål for kaffegrut
- 18 Skål for restvann
- 19 Flyter
- 20 Kabelrom
- 21 Dør for kokeenhet
- 22 Kokeenhet
  - a Trykknapp (rød)
  - b Håndtak

## Før første gangs bruk

### Generelt

Det må kun fylles rent, kaldt vann uten kullsyre og ristede kaffebønner (helst bønneblandinger for espressomaskiner eller helautomatiske kaffemaskiner) i de aktuelle beholderne. Det må ikke brukes kaffebønner som er glasserte, karamelliserte eller har andre former for sukkerholdige tilsetninger, dette vil tilstoppe kvernen. På dette apparatet kan vannets hardhetsgrad innstilles (se kapittel "Innstilling av vannets hardhetsgrad").

### Igangsetting av apparatet

- Plasser enheten på en jevn overflate som ikke tar skade av eventuelt vannsøl.
- Dra ut nettstøpselet med en passende kabellengde av kabelrommet og koble til.
- Ta av vannbeholderen **11**, skyll den og fyll opp med friskt, kaldt vann. Vær obs på markeringen "max".
- Sett vannbeholderen **11** rett og trykk den helt ned.
- Fyll kaffebønner i bønnebeholderen.
- Sørg for at dreievelgeren **6** står i stilling "O".
- Trykk inn strømbryter **1 auto off** for å slå maskinen på.

### Påfylling av systemet

Ved første gangs bruk må apparatets vannledningssystem være fylt opp.



- Sett en kopp under dysen **8**.
- Sett dreievelgeren **6** til /!\ / ☞, det strømmes litt vann ut i koppen. Så snart ☞ blinker, må dreievelgeren **6** stilles tilbake på "O".
- Nå blinker lysdiodene i koppstørrelsetast **3** ☐ og **4** ☐, maskinen spylar og varmer opp.

Maskinen er **klar til drift**, så snart de to lysdiodene lyser.

# Betjeningselementer

## 1 Strømbryter auto off

Med strømbryteren **auto off** kobles strømtilførselen inn eller ut.

Etter at nettbryteren er slått på, varmes maskinen opp, spyles og er så klar til drift. De to lysdiodene i koppstørrelsetast **3**  og **4**  lyser.

Maskinen spyles ikke dersom den fremdeles er varm når den tas i bruk igjen.



Hvis maskinen ikke slås av manuelt, slås den automatisk av ca. 10 minutter etter siste produksjon. Maskinen spyles. Den forhåndsinnstilte utkoblingstiden kan endres (se kapittel „Automatisk utkobling auto off“).

Maskinen spyles ikke når:

- det ikke er lagd kaffe etter at den ble slått på.
- det ble produsert damp like før den ble slått av.
- det kun er produsert varmt vann eller damp.

## 2 Kaffestyrketast

Kaffestyrken kan stilles inn ved å trykke på tast :

-  Lysdioden lyser ikke = innstilling normal
-  Lysdioden lyser = innstilling sterk
-  Lysdioden blinker = bønnebeholderen er tom

## 3 Koppstørrelsetast liten kaffe

Med denne tasten kan det lages en liten kopp (ca. 40 ml) kaffe.

- Trykk på tast **3** , lysdioden over tasten blinker. Kaffen males, brygges og renner ut i koppen. Begge lysdiodene lyser når prosessen er avsluttet.

Kaffemengden kan endres (se kapittel „Varig endring av væskemengde“).

## 4 Koppstørrelsetast stor kaffe

Med denne tasten kan det lages en stor kopp (ca. 125ml) kaffe.



- Trykk på tast **4** , lysdioden over tasten blinker. Kaffen males, brygges og renner ut i koppen. Begge lysdiodene lyser når prosessen er avsluttet.

Kaffemengden kan endres (se kapittel „Varig endring av væskemengde“).

## 5 Tast damp







Når det trykkes på tasten , blir det produsert damp i apparatet for skumdannelse eller oppvarming.

## 6 Dreievelger damp

Når dreievelgeren settes til  eller , kan det tappes varmtvann eller damp. For å kunne tappe damp må dessuten tasten  være trykket inn i forveien (se kapitlet "Skumming av melk med damp").

## 7 Display

Når lysdiodene lyser eller blinker, har det følgende betydning:

 lyser	Vanntanken er tom og må fylles opp
 lyser	Skålene er fulle: Skålene må tømmes og settes inn igjen
 blinker	Skålene mangler: Skålene må settes inn igjen
S lyser	Serviceprogrammet må gjennomføres, se kapittel "Serviceprogram"
S blinker	Serviceprogrammet blir gjennomført
 lyser	Dreievelgeren må settes til 
 blinker	Dreievelgeren må settes til "O"

## Innstillinger og visning











### Innstilling av vannets hardhet

Det er viktig at vannets hardhet innstilles riktig for at apparatet skal kunne varsle om behov for avkalking i rett tid. Vannets hardhet er på forhånd innstilt til 4.

Det lokale vannverket kan gi opplysning om vannets hardhet på stedet.

Trinn	Vannets hardhetsgrad	
	Tysk (°dH)	Fransk (°fH)
1	1-7	1-13
2	8-15	14-27
3	16-23	28-42
4	24-30	43-54



Maskinen må være klar til bruk.

- Hold tasten  inne i minst 5 sekunder. Antallet av lysdioder som nå lyser, **7a** , **b** , **c** , **d**  symboliserer den innstilte hardhetsgraden.
- Tasten  trykkes nå flere ganger helt til den ønskede hardhetsgraden lyser; for eksempel vil **7a**, **b** og **c** lyse for hardhetsgrad 3 (, , , S).
- Trykk en gang på tast . De innstilte lysdiodene blinker kort, og den valgte hardhetsgraden er lagret.

Ved bruk av vannfilteret (spesialtilbehør best.-nr. 461732) skal vannets hardhet settes til 1.

**Tips:** Dersom ingen taster betjenes i løpet av 90 sekunder, vil apparatet uten lagring være klar til kaffetapping. Den tidligere innstilte vannhardheten beholdes.

Første gang filteret er i bruk, eller etter filterbytte, må apparatet skylles.

- Vannbeholderen fylles med vann til merket "0,5l".
- Det settes et tilstrekkelig stort kar (ca. 0,5l) under dysen **8**.
- Dreivevelgeren **6** settes til /!/!.

- Når det ikke kommer mer vann ut av dysen **8**, skal dreivevelgeren settes tilbake til "O".
- Vannbeholderen og vannledningssystemet fylles (se "Igangsetting av apparatet/påfylling av systemet").

### Innstilling av malingens finhet

Ved hjelp av skyvevelgeren **15** for malingens finhet kan man velge hvor fint kaffepulveret skal males.

#### **Obs!**















Finhetsgraden skal bare innstilles når kvernen er i drift! I motsatt fall kan apparatet skades.

- Trykk på koppstørrelsetast **4** .
- Når kvernen er i gang, skal skyvevelgeren **15** settes til aktuell posisjon: Jo mindre punktet er, jo finere blir kaffepulveret.
- i** Den nye innstillingen vil først kunne merkes ved annen eller tredje kaffekopp.

**Tips:** Kaffen skal males grovere for mørkt ristede bønner, og finere for lyst ristede bønner.

### Automatisk utkobling auto off

Det er mulig å endre den forhåndsinnstilte utkoblingstiden på ca. 10 minutter.

- Trykk da koppstørrelsetast **3**  og tast **5**  samtidig i minst 5 sekunder. Lysdiodene **7a**, **b**, **c** og **d** (, , S, ) som nå lyser, symboliserer innstilt utkoblingstid. Nå kan utkoblingstiden velges ved å trykke på tast **5** :
  - Lysdiode **7a** ( lyser = av etter ca. 10 minutter.
  - Lysdiode **7a** og **7b** (, ) lyser = av etter ca. 30 minutter.
  - Lysdiode **7a**, **7b** og **7c** (, , S) lyser = av etter ca. 1 time.
  - Lysdiode **7a**, **7b**, **7c** og **7d** (, , S, ) lyser = av etter ca. 4 timer.
- Valget lagres ved å trykke på tast **2** .



## Innstilling av temperatur

Denne helautomatiske kaffemaskinen gir anledning til å endre kaffetemperaturen.

- Trykk da koppstørrelsetast **3** ☐ og tast **4** ☐ samtidig i minst 5 sekunder. Lysdiødene **7a**, **b** og **c** (☐, ☐, S) som nå lyser, symboliserer innstilt temperatur. Nå kan temperaturen velges ved å trykke på tast **5** ☐:

Lysdiode **7a** (☐) lyser  
= lav temperatur.

Lysdiode **7a** og **7b** (☐, ☐) lyser  
= middels temperatur.

Lysdiode **7a**, **7b** og **7c** (☐, ☐, S) lyser  
= høy temperatur.

Valget lagres ved å trykke på tast **2** ☐\*.

## Flyter

Flyteren **19** i skålen **18** viser når denne må tømmes.

- Dersom flyteren **19** er godt synlig, skal skålen **18** tømmes.

## Tilberedning med kaffebønner

Denne espresso-/kaffemaskinen maler fersk kaffe før hver oppvarmingsforløp. Det bør helst benyttes bønner for espresso eller kaffeautomat. Bønnene må oppbevares eller dypfryses kjølig, lufttett og hermetisk lukket. Kaffebønnene kan også males når de er dypfrost.

**Viktig:** Fyll friskt vann på vannbeholderen hver dag. Det må alltid være tilstrekkelig med vann i vannbeholderen for drift av apparatet - den må ikke løpe tørr.

**Tips:** Koppen(e), spesielt små espresso-kopper med tykke vegger, bør forvarmes på koppreservoaret **14** eller skylles med varmt vann.

Apparatet må være klart til bruk.

- Forvarmet(e) kopp(er) settes under kaffetappingen **9**.
  - Trykk på koppstørrelsetast **3** ☐ eller **4** ☐, alt etter hvilken væskemengde du ønsker. Maskinen brygger kaffen og fyller den deretter i koppen(e).
  - Kaffeutløpet stoppes automatisk når innstilt mengde har runnet igjennom
- i** Med et nytt trykk på tast **3** ☐ eller **4** ☐ kan oppvarmingsforløpet stoppes før tiden.

## Ekstra væskemengde

Det er mulig å tappe samme mengde kaffe på nytt.

- Trykk da en gang til på koppstørrelsetast **3** ☐ eller **4** ☐ innen 3 sek **etter** endt brygging.

**Tips:** Det varmes opp med det opprinnelig brukte kaffepulveret.

## Varig endring av væskemengde

Det er mulig å endre forhåndsinnstilt mengde for koppstørrelsetast **3** ☐ (ca. 40 ml) og for koppstørrelsetast **4** ☐ (ca. 125 ml).

- Tast **3** ☐ eller **4** ☐ holdes inne helt til ønsket kaffemengde er strømmet gjennom (valgmulighet ca. 30–220 ml).
- i** Mengden kan til enhver tid endres. Ønsker man på nytt å bruke fabrikkinnstilt mengde, kan det utføres en „reset“.

**Reset:** Maskinen må være klar til bruk.

- Trekk ut skål **17** og **18**. Hold koppstørrelsetast **3** ☐ og **4** ☐ trykket samtidig i min. 5 sekunder.
- Lysdiode **7a**, **b**, **c** og **d** (☐, ☐, S, ☐) blinker kort som bekreftelse.
- Sett skål **17** og **18** inn igjen.

Nå er standardinnstillingene fra fabrikken på nytt aktivert.

## Tilberedning av varmtvann

Apparatet må være klart til bruk. Med denne tasten er det mulighet for å tilberede varmt vann, for eksempel for en kopp te.

### ⚠ Fare for forbrenning

Dysen blir meget varm, hold bare i plasthåndtaket.

- Sett en passende kopp under dysen **8**.
- Skyv hylsen ved dyse **8** helt ned.
- Sett dreievelgeren **6** til .

### ⚠ Fare for skålding

Etter innstilling til  kan det sprute litt. Dyse **8** må ikke berøres eller rettes mot mennesker.

- Forløpet avsluttes ved å sette dreievelgeren **6** til "O".



## Skumming av melk med damp

Apparatet må være klart til bruk. Først skummes melken og deretter tilsettes kaffe, eller melken kan skummes separat og tilsettes kaffen.

### ⚠ Fare for forbrenning

Dysen blir meget varm, hold bare i plasthåndtaket.

- Skyv hylsen ved dyse **8** helt ned.
- Koppen fylles cirka 1/3 med melk.
- Trykk på tast . Tastens lysdiode begynner å blinke.

- Apparatet varmes nå opp i cirka 20 sek.
- Dysen **8** senkes dypt ned i melken uten å berøre koppens bunn.
- Så snart lysdioden  lyser, setter du dreievelgeren **6** på .

### ⚠ Fare for skålding

Etter innstilling til  kan det sprute litt. Utstrømmende damp er meget varm, den kan få væsker til å sprute. Dyse **8** må ikke berøres eller rettes mot mennesker.

- Koppen sirkuleres langsomt til melken er blitt til skum.
- Forløpet avsluttes ved å sette dreievelgeren **6** til "O".

■ Trykk på tasten  og gjenta hele forløpet for å skumme melk på nytt.

**Tips:** Dysen **8** må gjøres ren straks etter avkjøling. Tørkede avsetninger er vanskelige å fjerne.

**Tips:** Bruk helst melk med et fettinnhold på 1,5%.

## Damp for oppvarming av drikkevarer



### ⚠ Fare for forbrenning

Dysen blir meget varm, hold bare i plasthåndtaket.

Apparatet må være klart til bruk.

- Skyv hylsen ved dyse **8** helt opp.
- Trykk på tast . Tastens lysdiode begynner å blinke.

■ Apparatet varmes nå opp i cirka 20 sekunder.

- Dysen **8** senkes dypt ned i den væsken som skal varmes.
- Så snart lysdioden  lyser, setter du dreievelgeren **6** på .

### ⚠ Fare for skålding

Etter innstilling til  kan det sprute litt. Utstrømmende damp er meget varm, den kan få væsker til å sprute. Dyse **8** må ikke berøres eller rettes mot mennesker.

- Forløpet avsluttes ved å sette dreievelgeren **6** til "O".
- Trykk igjen på tasten  og gjenta hele forløpet for igjen å tappe damp.

**Tips:** Dysen **8** må gjøres ren straks etter avkjøling. Tørkede avsetninger er vanskelige å fjerne.

## Pleie og daglig rengjøring

### ⚠ Fare for elektrisk støt!

Dra ut nettstøpselet før rengjøring.

Apparatet må aldri senkes ned i vann.

Det må ikke brukes damprensere.

- Huset tørkes rent med en fuktig klut. Det må ikke brukes noen skuremidler.
- Eventuelle rester av kalk, kaffe, melk eller avkalkingsmiddel skal alltid fjernes umiddelbart. Under slike rester kan det danne seg korrosjon.
- Nye svampkluter kan inneholde salt. Salt kan føre til overflaterust på edelstål. Derfor er det tvingende nødvendig å vaske det grundig bort før bruk.
- Alle løse deler skal bare vaskes for hånd.
- Vannbeholderen **11** må kun skylles med vann.
- Skål for kaffen **17** og restvann **18** tas ut, tømmes og rengjøres.
- Tørk av maskinen innvendig (oppsamlingsbeholderne).
- Dører for kokeenheten **21** åpnes og kafferestene i det innvendige rommet fjernes. Dørene lukkes igjen.

**Tips:** Hvis maskinen slås på når den er kald, eller slås av etter at det er trukket en kopp kaffe, utfører maskinen automatisk en spyling. Systemet rengjør med andre ord seg selv automatisk.

### Dyse 8 for varmtvann/damp

- Dyse **8** skrues av damprøret.
- Alle deler skilles (fig. **D**).
- Det gjøres rent med oppvaskmiddel og en myk børste. Dysespissen **8c** renses foran med en stump nål.
- Alle deler skylles rene og tørkes.

### Rengjøring av kokeenheten

Kokeenheten kan tas av for rengjøring (fig. **E**).

- Slå maskinen av med strømbryteren **1 auto off**.
- Dør **21** til kokeenheten **22** åpnes.
- Den røde knappen **22a** holdes inne og håndtaket **22b** dreies oppover til det smetter på plass med et klikk.
- Kokeenheten **22** tas forsiktig ut ved hjelp av håndtaket, og rengjøres under rennende vann uten oppvaskmiddel. Det må ikke brukes oppvaskmaskin.
- Apparatets innvendige rom suges rent eller tørkes av med en fuktig klut.
- Kokeenheten **22** settes inn til den treffer stoppet.
- Den røde knappen **22a** holdes inne og håndtaket **22b** dreies nedover til det smetter på plass med et klikk. Kokeenheten er sikret.
- Kokeenhetens dører settes på plass igjen.

## Serviceprogram: Kombinert avkalkings- og rengjøringsprosess

Dersom lysdioden **S** lyser mens apparatet er slått på, må apparatet umiddelbart avkalles og rengjøres med serviceprogrammet. Dersom serviceprogrammet ikke utføres i samsvar med veiledningen, kan apparatet skades.

**Spesialutviklet og velegnet avkalkingsmiddel (best.-nr 310967) og rengjørings-tabletter (best.-nr. 310575) kan bestilles via kundeservice.**

### ⚠ Obs!

For hvert serviceprogram må det benyttes avkalkings- og rengjøringsmiddel for gjennomstrømning ifølge veiledningen.

Serviceprogrammet må under ingen omstendigheter avbrytes!

Ikke drikk væskene!

Bruk aldri eddik eller eddikbaserte midler!



Fyll aldri på avkalkingstabletter eller andre avkalkingsmidler i sjakten for rengjøringsstabletter!

**i** Mens serviceprogrammet kjører (ca. 40 min.) blinker lysdioden **S**.

**Viktig:** Dersom det er satt et filter inn i vannbeholderen, må dette ubetinget fjernes før serviceprogrammet startes.



### Start av serviceprogrammet

Maskinen må være klar til bruk.

- Skål **17** og skål **18** tømmes og settes tilbake inn igjen.
- Trykk tast **4**  og tast **5**  i minst 5 sekunder.

Lysdioden **S** begynner å blinke og apparatet skyller **2x** gjennom kaffeutløpet.

- Skålen **17** tømmes og settes inn igjen.

Lysdiodene i tast  og  „Påfylling av vann“ lyser.



- Legg en rengjøringsstablett inn i sjakten **13**.
- Fyll vannbeholderen med lunkent vann, tilsett avkalkingsmiddel og la det bli helt oppløst i vann (samlet væskemengde 0,5 liter)

#### eller

fill ferdigblandet avkalkingsblanding i vannbeholderen (samlet væskemengde 0,5 liter).

- Trykk på tast , apparatet begynner å avkalke. Varighet ca. 10 minutter. Avkalkingsvæsken strømmer ut i skål **18**.

Lysdioden  lyser.

- Sett et tilstrekkelig stort kar (ca. 0,5 liter) under dysen **8**.
- Sett dreivelgeren **6** til //, apparatet innleder avkalkingsforløpet som varer ca. 5 minutter. Avkalkingsvæsken strømmer ut i karet.

Lysdioden  lyser.

- Skålen **17** tømmes og settes inn igjen.

Lysdioden  lyser.

- Vannbeholderen **11** tømmes, rengjøres, fylles med vann til merket "max" og settes inn igjen.
- Det settes et tilstrekkelig stort kar (ca. 0,5 l) under dysen **8**.
- Trykk på tast , apparatet begynner å skylle, noe vann strømmer ut i karet.

Lysdioden  blinker.

- Sett dreievelgeren **6** til "O", apparatet vil nå begynne rengjøringsprosessen. Varighet ca. 10 minutter. Først strømmer væsken inne i apparatet, ut i skål **17** og deretter gjennom kaffeutløpet.

Lysdioden  lyser.

- Skål **17** og skål **18** tømmes, rengjøres og settes tilbake inn igjen.

Maskinen varmes opp og er klar til bruk igjen når lysdioden i koppstørrelsetast **3**  og **4**  lyser.



**Viktig:** Dersom serviceprogrammet skulle bli avbrutt, for eksempel på grunn av strømsvikt, må det umiddelbart skylles før det tas i bruk igjen.

Maskinen må være klar til bruk.

Lysdiodene  og  blinker

- Skyll vannbeholderen **11** grundig og fyll opp med frisk vann.
- Trykk på tast , apparatet skyller i skålen.

Lysdioden  lyser.

- Hold en kopp under dyse **8** og still dreievelgeren **6** på /.
- Vannet strømmer inn i koppen.





Lysdioden  blinker.

- Still dreievelgeren **6** tilbake til "O".
- Apparatet skyller og er igjen klart til drift.

## Frostbeskyttelse

For å unngå frostskafer under transport og lagring, må apparatet på forhånd tømmes fullstendig.

Apparatet må være klart til bruk.

- Vannbeholderen tas ut, tømmes og settes tilbake på plass.
  - Sett et stort og smalt kar under kranen **8**.
  - Trykk på tasten .
  - Så snart lysdioden  lyser, setter du dreievelgeren **6** på /.
- Nå vil apparatet avgi damp en stund.
- Når det ikke kommer mer damp ut av kranen **8**, settes dreievelgeren tilbake til "O".
  - Slå av apparatet.

## Avfallshåndtering



Vennligst kast innpakningsmaterialet på en miljø- og forskriftsmessig måte. Dette apparatet er klassifisert i henhold til det europeiske direktivet 2012/19/EU om avhending av elektrisk- og elektronisk utstyr (waste electrical and electronic equipment – WEEE). Direktivet angir rammene for innlevering og gjenvinning av innbytteprodukter. Faghandelen kan gi opplysninger om aktuelle avfallsmottak.

## Garanti

For dette apparatet gjelder de garantibetingelser som er oppgitt av vår representant i de respektive land. Detaljer om disse garantibetingelsene får du ved å henvende deg til elektrohandelen der du har kjøpt apparatet. Ved krav i forbindelse med garantiytelser, er det i alle fall nødvendig å legge fram kvittering for kjøpet av apparatet.

Det tas forbehold om endringer.

## Mindre feil som du selv kan avhjelpe

Feil	Arsak	Tiltak
Ingen varmtvanns- eller dampleveranse mulig.	Dyse <b>8</b> er tilstoppet.	Rens dyse <b>8</b> .
For lite skum eller for flytende skum.	Hylse <b>b</b> på dyse <b>8</b> ikke i riktig posisjon.	Skyv hylsen <b>b</b> ved dyse <b>8</b> ned.
	Uegnet melk.	Bruk kald melk med 1,5% fettinnhold.
Kaffen kommer bare i dråper.	For fint malt.	Innstill grovere maling.
Kaffen strømmer ikke.	Vannbeholderen er ikke fylt eller satt riktig på.	Fyll vannbeholderen og sørg for riktig feste, fyll eventuelt vannledningssystemet (se "Igangsetting av apparatet").
Kaffen er ikke "kremet" (skumbelegg).	Uegnet kaffetype. Bønnene er ikke lenger nyristede.	Bytt kaffetype. Bruk friske bønner.
	Malingsgraden er ikke avstemt etter kaffebønnene.	Optimer graden av maling.
Kvernen maler ikke kaffebønner.	Bønnene faller ikke ned i kvernen (for oljeaktige bønner).	Bank lett på bønnebeholderen.
Høyt støynivå fra kvernen.	Fremmedpartikler i kvernen (f.eks. småstein som også forekommer på utsøkte kaffetyper).	Ta kontakt over Hotline.
Lysdioden <b>S</b> og tast <b>0+</b> blinker vekselvis.	Kokeenheten <b>22</b> mangler, er ikke satt riktig inn eller låst.	Sett inn kokeenheten <b>22</b> og lås den.
<b>Ring vår Hotline dersom du ikke kan løse problemene!</b> <b>Telefonnumrene står på de siste sidene i veiledningen.</b>		

## Turvallisuusohjeet

**Lue tämä käyttöohje huolellisesti läpi sekä noudata ohjeita. Säilytä ohjeet! Kun annat laitteen toiselle henkilölle, anna mukana myös tämä käyttöohje. Tämä laite on tarkoitettu kotitalouksille yleisten määrien käsittelyyn kotitalouksissa tai vastaavissa olosuhteissa. Vastaavilla olosuhteilla tarkoitetaan esim. käyttöä työntekijöiden keittiötiloissa kaupoissa, toimistoissa, maataloilla ja muilla elinkeinoelämän alueilla kuten pienten hotellien, motellien ja muiden asuintilojen asiakkaiden käytössä.**

### **⚠ Sähköiskun vaara!**

Laitetta saa käyttää ja sen saa kytkeä sähköverkkoon vain tyyppikilven merkintöjen mukaisesti. Laitteen saa korjata (esim. viallisen johdon vaihtaminen) vain valtuuttamamme asiakaspalvelu, jotta vältetään mahdollisilta vaaratilanteilta.

Yli 8-vuotiaat lapset ja fyysisiltä, sensorisilta tai henkisiltä valmiuksiltaan rajoitteiset taikka kokemattomat ja/tai taitamattomat henkilöt voivat käyttää tätä laitetta, jos heidän turvallisuudestaan vastaava henkilö valvoo heitä tai on perehdyttänyt heidät laitteen turvalliseen käyttöön ja käytöstä aiheutuviin vaaroihin. Alle 8-vuotiaat lapset pidettävä loitolla laitteesta ja virtajohdosta eivätkä he saa käyttää laitetta. Lapset eivät saa leikkiä laitteella. Lapset eivät saa suorittaa puhdistusta ja itse tehtävää huoltoa, paitsi jos he ovat 8-vuotiaita tai vanhempia ja heitä valvotaan.

Älä koskaan upota laitetta tai verkkojohtoa veteen. Käytä laitetta vain, kun johdossa ja laitteessa ei ole mitään vikaa. Vikatapauksissa vedä verkkopistoke heti ulos pistorasiasta tai katkaise verkkojännite.

**⚠ Tukehtumisvaara!**

Älä anna lasten leikkiä pakkausmateriaalilla.

**⚠ Palovammojen vaara!**

Kuumavesi-/höyrystin kuumenee voimakkaasti. Tartu käsin vain suuttimen muoviosiin. Älä pidä suutinta kehoa vasten. Suuttimesta voi aluksi roiskua hieman höyryä tai kuumaa vettä.

**⚠ Loukkaantumisvaara!**

Älä koske kahvimyllyn sisään.



## Laitteen yleiskuvaus

### Kuvat A-E

- 1 Verkkokytkin (päälle/pois) **auto off**
- 2 Kahvin vahvuuden painike ☉<sup>+</sup>
- 3 Valmistuspainike ☐
- 4 Valmistuspainike ☐
- 5 Painike ☁ (höyryn kuumennus)
- 6 Kiertonappi /!\ /☁ (kuumavesi/höyry)
- 7 LED-valo
  - a Veden täyttö ☁
  - b Astian tyhjennys ☁
  - c Huolto-ohjelman suoritus S
  - d Kiertonapin kääntö ☉
- 8 Suutin (kuumavesi/höyry)
  - a Muovikahva
  - b Hylsy
  - c Suuttimen kärki
- 9 Korkeussäädettävä kahvin ulostulo
- 10 Vesisäiliön kansi
- 11 Irrotettava vesisäiliö
- 12 Papusäiliö aromikannella
- 13 Lokero puhdistustableteille
- 14 Kuppien asetuspaikka (esilämmitys)
- 15 Liukukytkin kahvinjauhatusta varten
- 16 Laskuverkko
- 17 Astia kahvinporoille
- 18 Astia jäämavedelle
- 19 Uimuri
- 20 Johtolokero
- 21 Keittoyksikön ovi
- 22 Keittoyksikkö
  - a Painonappi (punainen)
  - b Kahva

## Ennen ensimmäistä käyttöä

### Yleistä

Täytä laitteen säiliöihin vain puhdasta, kylmää, hiilihapotonta vettä ja ainoastaan paahdettuja papuja (mieluiten espresso- tai kahviautomaatteihin soveltuvia papusekoituksia). Älä käytä kuorutettuja, karamellis- oituja tai muuten sokeripitoisilla lisäaineilla käsiteltyjä kahvipapuja, sillä ne tukkivat kahvimyllyn. Tässä laitteessa veden kovuus voidaan valita (katso luku "Veden kovuuden asetukset").

### Laitteen käyttöönotto

- Aseta laite vedenkestävälle, tasaiselle alustalle.
- Vedä verkkojohtoa sopivasti ulos kotelosta ja työnnä pistoke pistorasiaan.
- Irrota vesisäiliö **11**, huuhtelee ja täytä se puhtaalla, kylmällä vedellä. Huomaa täyttömäärän "max"-merkintä.
- Aseta vesisäiliö **11** pystysuorassa asennossa paikalleen ja paina alas.
- Täytä papusäiliöön kahvipapuja.
- Varmista, että kiertonappi **6** on asennossa "O".
- Kytke virta verkkokytkintä **1 auto off** painamalla.

### Järjestelmän täyttö

Ensimmäisen käyttökerran yhteydessä on vielä täytettävä laitteen vesijohtojärjestelmä.

- Aseta kuppi suuttimen **8** alapuolelle.
- Kierrä kiertonappi **6** asentoon /!\ /☁, jolloin kuppiin valuu hieman vettä. Kun ☉ vilkkuu, kierrä kiertonappi **6** takaisin asentoon "O".
- Valmistuspainikkeiden **3 ☐** ja **4 ☐** LED-valot vilkkuvat, laite huuhtelee ja kuumenee.

Laite on **käyttövalmis** heti, kun kumpikin LED palaa.

## Laitteen osat

### 1 Verkkoxytkin auto off

Verkkokytkimellä **auto off** kytketään tai katkaistaan virransyöttö.

Kun verkkokytkin kytketään päälle, laite kuumenee, huuhtelee ja on käyttövalmis silloin, kun valmistuspainikkeiden **3** ja **4** kumpikin LED palaa.

Laite ei suorita huuhtelua, jos se on vielä päälle kytkettäessä lämmin.

Jos laitteesta ei katkaista virtaa käsin, se kytketty pois päältä noin 10 minuutin kuluttua viimeisestä kahvin valmistuksesta ja laite huuhtelee. Esiasetettua poiskytkentäaikaa voidaan muuttaa (katso luku "Automaattinen poiskytkentä auto off").

Laite ei huuhtelee, kun:

- virran kytkemisen jälkeen ei valmistettu kahvia.
- laitteesta otettiin vähän ennen virran katkaisemista höyryä.
- laitteesta otettiin vain kuumaa vettä tai höyryä.

### 2 Kahvin vahvuuden painike

Kahvin vahvuus voidaan asettaa painamalla painiketta:

LED ei pala = normaali kahvi

LED palaa = voimakas kahvi

LED vilkkuu = kahvipapusaali tyhjä

### 3 Valmistuspainike pieni kahvi

Tällä painikkeella voidaan valmistaa pieni kupillinen kahvia (n. 40 ml).

- Paina painiketta: sen yläpuolella oleva LED vilkkuu. Kahvi jauhetaan, keitetään ja valuu kuppiin, kumpikin LED syttyy heti, kun valmistus on päättynyt. Juoman kokoa on mahdollista muuttaa (katso luku "Nestemäärän muuttaminen pysyvästi").

### 4 Valmistuspainike suuri kahvi

Tällä painikkeella voidaan valmistaa suuri kupillinen kahvia (n. 125 ml).

- Paina painiketta: sen yläpuolella oleva LED vilkkuu. Kahvi jauhetaan, keitetään ja valuu kuppiin, kumpikin LED syttyy heti, kun valmistus on päättynyt. Juoman kokoa on mahdollista muuttaa (katso luku "Nestemäärän muuttaminen pysyvästi").

### 5 Painike höyry

Painamalla painiketta laitteesta muodostuu höyryä vaahdottamista tai kuumentamista varten.

### 6 Höyrystimen kiertonappi

Kiertämällä nappia kuumen veden kohdalle saadaan vastaavasti kuumaa vettä tai höyryä. Höyryn muodostamista varten on ensin lisäksi painettava höyrystinpainiketta (katso luku "Höyryn käyttö maidon vaahdotukseen").

### 7 LED-valo

Vilkkuvien ja palavien LED-valojen merkitykset:

palaa	Vesisäiliö on tyhjä, ja se on täytettävä
palaa	Vesi/kahvinporo astiat: Tyhjennä astiat ja aseta takaisin paikoilleen
vilkkuu	Vesi/kahvinporo astiat: Aseta astiat takaisin paikoilleen
S palaa	Huolto-ohjelma on suoritettava, katso luku "Huolto-ohjelma"
S vilkkuu	Huolto-ohjelma on käynnissä
palaa	Kiertonappi on kierrettävä asentoon
vilkkuu	Kiertonappi on kierrettävä asentoon "O"

## Asetukset ja optinen näyttö









Veden kovuuden asetus

Käytettävän veden kovuutta vastaava asetus on tärkeä, jotta laite näyttää ajoissa, milloin kalkinpoisto on suoritettava. Esiasetettu veden kovuus on 4.

Veden kovuus voidaan kysyä paikalliselta vesilaitokselta.

Asetus	Vedenkovuusaste	
	Saksa (°dH)	Ranska (°fH)
1	1-7	1-13
2	8-15	14-27
3	16-23	28-42
4	24-30	43-54

Laitteen on oltava käyttövalmis.

- Pidä painiketta  painettuna vähintään 5 sekunnin ajan. Nyt palavien LED-valojen **7a** , **b** , **c** **S**, **d**  lukumäärä osoittaa asetetun vedenkovuuden.
- Paina painiketta  niin monta kertaa, kunnes halutun veden kovuuden LED-valot palavat, esim. vedenkovuus on 3, kun **7a**, **b** ja **c** palavat (, , **S**).
- Paina kerran painiketta . Vastaavat LED-valot vilkkuvat hetken, valittu veden kovuus on tallennettu.

Jos käytetään vedensuodatinta (lisävarusteiden tilausnumero 461732), veden kovuuden asetus on 1.

**Huomaa:** Jos mitään painiketta ei paineta 90 sekunnin kuluessa, laite siirtyy asetusta tallentamatta kahvinvalmistusvalmiuteen. Aikaisemmin tallennettu veden kovuus jää voimaan.

Laite on huuhdeltava suodattimen ensimmäisen käytön yhteydessä tai suodattimen vaihdon jälkeen.

- Täytä vesisäiliöön vettä, kunnes veden pinta on kohdassa "0,5l".
- Aseta riittävän suuri astia (noin 0,5l) suuttimen **8** alle.

- Kierrä kiertonappi **6** asentoon .
- Kun suuttimesta **8** ei enää tule vettä, käännä kiertonappi takaisin asentoon "O".
- Täytä vesisäiliö ja vesijohtojärjestelmä (katso "Laitteen käyttöönotto / Järjestelmän täyttö").

### Jauhatuksen asetus

Jauhettavan kahvin karkeutta voidaan säätää liukukytkimellä **15**.

### Varoitus

Säädi kahvin karkeutta vain kahvimyllyn ollessa käynnissä! Muussa tapauksessa laite voi vaurioitua.















- Paina valmistuspainiketta **4** .
- Aseta liukukytkin **15** haluamaasi asentoon jauhatuksen ollessa käynnissä: mitä pienempi piste, sitä hienommaksi laite jauhaa kahvin.

 Uusi asetus on huomattavissa vasta toista tai kolmatta kuppia valmistettaessa.

**Neuvo:** Säädi tummemmaksi paahdettuja papuja varten karkeampi ja vaaleammaksi paahdettuja papuja varten hienempi jauhatusaste.

### Automaattinen poiskytkentä auto off

Noin 10 minuutin pituista esiasetettua poiskytkentäaika voidaan muuttaa.

- Paina sitä varten valmistuspainiketta **3**  ja painiketta **5**  yhtä aikaa vähintään viiden sekunnin ajan. Syttyneet LEDit **7a**, **b**, **c** ja **d** (, , **S**, ) symbolisoivat asetettua poiskytkentäaika. Poiskytkentäaika voidaan nyt muuttaa painamalla painiketta **5** :
  - LED **7a** () palaa = pois noin 10 minuutin kuluttua.
  - LEDit **7a** ja **7b** (, ) palavat = pois noin 30 minuutin kuluttua.
  - LEDit **7a**, **7b** ja **7c** (, , **S**) palavat = pois noin yhden tunnin kuluttua.
  - LEDit **7a**, **7b**, **7c** ja **7d** (, , **S**, ) palavat = pois noin neljän tunnin kuluttua.

Asetus tallennetaan painamalla painiketta **2** .

## Lämpötilan asettaminen

Kahvinkeittimen valmistaman kahvin lämpötilan muuttaminen on mahdollista.

- Paina sitä varten valmistuspainiketta **3** ☐ ja painiketta **4** ☐ yhtä aikaa vähintään viiden sekunnin ajan. Palavat LEDit **7a**, **b** ja **c** (☐, ☐, S) symbolisoivat asetettua lämpötilaa. Lämpötila-asetusta voidaan nyt muuttaa painamalla painiketta **5** ☐: LED **7a** (☐) palaa = alhainen lämpötila. LEDit **7a** ja **7b** (☐, ☐) palavat = keskiuuri lämpötila. LEDit **7a**, **7b** ja **7c** (☐, ☐, S) palavat = korkea lämpötila.

Asetus tallennetaan painamalla painiketta **2** ☐\*.

## Uimuri

Uimuri **19** astiassa **18** osoittaa, milloin astia on tyhjennettävä.

- Kun uimuri **19** näkyy selvästi, astia **18** on tyhjennettävä.

## Kahvin valmistus pavuista

Täysautomaattinen espresso-/kahvinkeitin jauhaa tuoreen kahvin jokaisella keittokerralla. Käytä laitteessa mieluiten espresso- tai kahviautomaatteihin tarkoitettuja papuseoksia. Säilytä pavut viileässä, ilmativiivissä ja suljetussa astiassa tai pakasta. Kahvipavut voidaan jauhaa myös pakastettuina.

**Tärkeää:** Lisää vesisäiliöön päivittäin puhdasta vettä. Vesisäiliössä on oltava aina riittävästi vettä, älä anna säiliön tyhjäntyä.

**Vihje:** Esilämmitä kupit, varsinkin pienet, paksureunaiset espressokupit kuppialustalla **14** tai huuhtelee ne kuumalla vedellä.

Laitteen on oltava käyttövalmis.

- Aseta esilämmitetyt kupit kahvin valumiskohdan **9** alle.
- Paina haluamastasi nestemäärästä riippuen valmistuspainiketta **3** ☐ tai **4** ☐. Kahvi valmistuu ja valuu sen jälkeen kuppiin (kuppeihin).
- Kahvin ulostulo loppuu automaattisesti, kun asetettu määrä kahvia on tullut ulos keittimestä.

**i** Keittäminen voidaan lopettaa ennenaikaisesti valmistuspainiketta **3** ☐ tai **4** ☐ painamalla.

## Laimeempaa kahvia

Jo käytetystä kahvijauheesta voidaan keittää kahvia uudelleen.

- Paina valmistuspainiketta **3** ☐ tai **4** ☐ uudelleen kolmen sekunnin kuluessa kahvin **valmistumisesta**.

**Huomaa:** Kahvi keitetään jo käytetystä kahvijauheesta.

## Nestemäärän muuttaminen pysyvästi

Valmistuspainikkeeseen **3** ☐ (noin 40 ml) ja valmistuspainikkeeseen **4** ☐ (noin 125 ml) esiasetettuja määriä on mahdollista muuttaa.

- Pidä painiketta **3** ☐ tai **4** ☐ painettuna, kunnes haluttu kahvimäärä on valunut (valintamahdollisuus noin 30 - 220 ml).

**i** Määrää voidaan muuttaa milloin tahansa uudelleen. Tehtaalla keittimeen asetettu määrä voidaan palauttaa suorittamalla ”nollaus”.

**Nollaus:** Laitteen on oltava käyttövalmis.

- Vedä säiliöt **17** ja **18** ulos. Paina valmistuspainikkeita **3** ☐ ja **4** ☐ yhtä aikaa vähintään viiden sekunnin ajan.
- LEDit **7a, b, c** ja **d** (☐, ☐, S, ☐) vilkkuvat vain hetken aikaa.
- Laita säiliöt **17** ja **18** takaisin paikoilleen. Tehtaalla suoritettut asetukset on nyt jälleen aktivoitu.

## Veden kuumentaminen

Laitteen on oltava käyttövalmis. Tällä toiminnolla voidaan kuumentaa vettä esimerkiksi teekupillista varten.

### ⚠ Palovammojen vaara

Suutin kuumenee voimakkaasti, tartu käsin vain muoviseen osaan.

- Aseta sopiva kuppi suuttimen **8** alle.
- Työnnä suuttimen **8** hylsy kokonaan alas.
- Kierrä kiertonappi **6** asentoon .

### ⚠ Varo kuumaa vettä

Laitteen ollessa asennossa  voi suuttimesta roiskua hiukan vettä. Älä koske suuttimeen **8** tai kohdista sitä ihmisiin päin.

- Lopeta toimenpide kiertämällä kiertonappi **6** asentoon ”**O**”.

## Höyryn käyttö maidon vaahdotukseen



Laitteen on oltava käyttövalmis. Vaahdota maito ensin ja keitä kahvi sen jälkeen tai vaahdota maito erikseen ja kaada kahvin päälle.

### ⚠ Palovammojen vaara

Suutin kuumenee voimakkaasti, tartu käsin vain muoviseen osaan.

- Työnnä suuttimen **8** hylsy kokonaan alas.
- Täytä kuppiin noin 1/3 maitoa.
- Paina painiketta . Painikkeen LED-valo alkaa vilkkua.

**i** Laitte kuumenee noin 20 sekunnin ajan.

- Upota suutin **8** syvälle maitoon, koskematta kupin pohjaa.
- Heti kun LED  palaa, kierrä kiertonappi **6** asentoon .

### ⚠ Varo kuumaa vettä

Laitteen ollessa asennossa  voi suuttimesta roiskua hiukan vettä. Ulosvirtaava höyry on erittäin kuumaa ja se voi roiskuttaa nesteitä. Älä koske suuttimeen **8** tai kohdista sitä ihmisiin päin.

- Pyöritä kuppia hitaasti, kunnes maito on vaahdottunut.
- Lopeta toimenpide kiertämällä kiertonappi **6** takaisin asentoon ”**O**”.

**i** Vaahdota lisää maitoa painamalla painiketta  ja toistamalla koko toimenpide uudelleen.

**Huomaa:** Puhdista suutin **8** välittömästi sen jäähdettyä. Kuivuneita jäämiä on vaikea poistaa.

**Vihje:** Suositeltavaa on käyttää kylmää maitoa, jonka rasvapitoisuus on 1,5 %.

## Juomien lämmittäminen höyryllä



### ⚠️ Palovammojen vaara

Suutin kuumenee voimakkaasti, tartu käsin vain muoviseen osaan.

Laitteen on oltava käyttövalmis.

- Työnnä suuttimen **8** hylsy ylös.
- Paina painiketta . Painikkeen LED-valo alkaa vilkkua.

**i** Laitte kuumenee noin 20 sekunnin ajan.

- Upota suutin **8** syväälle lämmitettävään nesteeseen.
- Heti kun LED  palaa, kierrä kiertonappi **6** asentoon .

### ⚠️ Varo kuumaa vettä

Laitteen ollessa asennossa  voi suutimesta roiskua hiukan vettä. Ulosvirtaava höyry on erittäin kuumaa ja se voi roiskuttaa nesteitä. Älä koske suuttimeen **8** tai kohdista sitä ihmisiin päin.

- Lopeta toimenpide kiertämällä kiertonappi **6** takaisin asentoon "O".

**i** Höyrytä lisää painamalla painiketta  ja toistamalla koko toimenpide uudelleen.

**Huomaa:** Puhdista suutin **8** välittömästi sen jäähtyttyä. Kuivuneita jäämiä on vaikea poistaa.

## Hoito ja päivittäinen puhdistus

### ⚠️ Sähköiskun vaara!

Irrota verkkopistoke pistorasiasta ennen laitteen puhdistamista.

Laitetta ei saa missään tapauksessa upottaa veteen.

Älä käytä höyrypesuria.

- Pyyhi kotelo kostealla luudulla. Älä käytä hankaavia puhdistusaineita.
- Pyyhi välittömästi kalkin, kahvin, maidon ja kalkinpoistoaineen jäämät. Ne voivat aiheuttaa korroosiota.
- Uusissa puhdistussienissä voi olla suolaa. Suola voi aiheuttaa ruostumattomaan teräkseen lentoruostetta, joten sieni on ennen käyttöä ehdottomasti pestävä hyvin.
- Pese kaikki irralliset osat käsin.
- Puhdista vesisäiliö **11** vain vedellä huuhtelemalla.
- Irrota kahviporojen astia **17** ja jäämäveden astia **18**, tyhjennä ja puhdista ne.
- Pyyhi laitteen sisäpuoli (ei astioita).
- Avaa keittoyksikön **21** ovi ja poista sisältä kahvinjäämät. Sulje ovi.

**Huomaa:** Kun laite kytketään päälle kylmänä tai kytketään pois päältä kahvin ottamisen jälkeen, laite suorittaa automaattisesti huuhtelun. Näin ollen laite puhdistuu itsestään.

### Kuumevesi-/höyrysuutin **8**

- Ruuvaa suutin **8** irti höyryputkesta.
- Irrota kaikki osat (kuva **D**).
- Puhdista astianpesuvedessä pehmeällä harjalla. Puhdista suuttimen kärki **8c** tylpällä neulalla.
- Huuhtele kaikki osat huolellisesti ja kuivaa.

### Keittoyksikön puhdistaminen

Keittoyksikkö voidaan irrottaa puhdistamista varten (kuva **E**).

- Katkaise laitteesta virta verkkokytkimellä **1 auto off**.

- Avaa keittoyksikön **22** ovi **21**.
- Pidä punaista nappia **22a** painettuna ja kierrä kahvaa **22b** ylös, kunnes se naksahtaa paikalleen.
- Irrota keittoyksikkö **22** varovasti kahvasta kiinni pitäen ja puhdistu se juoksevan veden alla ilman puhdistusainetta. Älä pese astianpesukoneessa.
- Imuroi laitteen sisätila tai pyyhi kostealla rievulla.
- Aseta keittoyksikkö **22** paikalleen vasteseeseen asti.
- Pidä punaista nappia **22a** painettuna ja kierrä kahvaa **22b** alas, kunnes se naksahtaa paikalleen. Keittoyksikkö on nyt tukevasti kiinni.
- Aseta keittoyksikön ovi takaisin.

## Huolto-ohjelma: Yhdistetty kalkinpoisto ja puhdistus

Jos LED S palaa laitteen ollessa käynnissä, kalkinpoisto- ja puhdistusohjelma on käynnistettävä välittömästi. Jos huolto-ohjelmaa ei tehdä ohjeiden mukaisesti, laite voi vaurioitua.

**Erityisesti tähän tarkoitukseen kehitetyt ja sopivat kalkinpoistoaineet (tilausnumero 310967) ja puhdistustabletit (tilausnumero 310575) ovat saatavissa asiakaspalvelun kautta.**

### ⚠ Varoitus



Käytä aina huolto-ohjelman yhteydessä kalkinpoisto- ja puhdistusaineita ohjeen mukaisesti. Huolto-ohjelmaa ei missään tapauksessa saa keskeyttää! Älä juo nesteitä! Älä käytä etikkaa tai etikkapohjaisia puhdistusaineita! Kalkinpoistotabletteja tai muita kalkinpoistoaineita ei missään tapauksessa saa täyttää puhdistustabletilokeroon!

**i** Huolto-ohjelman aikana (noin 40 minuuttia) LED-valo **S** vilkkuu.

**Tärkeää:** Jos vesisäiliöön on asetettu suodatin, se on ehdottomasti poistettava ennen huolto-ohjelman aloittamista.

### Huolto-ohjelman käynnistäminen

Laitteen on oltava käyttövalmis.

- Tyhjennä astiat **17** ja **18** ja aseta takaisin paikoilleen.
- Paina painiketta **4**  ja painiketta **5**  vähintään viiden sekunnin ajan.



LED-valo **S** vilkkuu ja laite huuhtelee **2x** kahvin ulostulokohdasta.

- Tyhjennä astia **17** ja aseta takaisin paikalleen.

Painikkeiden  ja  ”Veden täyttö” LEDit palavat.

- Laita yksi puhdistustabletti lokeroon **13**.
- Täytä vesisäiliöön haaleaa vettä, lisää kalkinpoistoainetta ja anna sen liueta kokonaan veteen (nestemäärä yhteensä 0,5 litraa)  
**tai**  
täytä valmis kalkinpoistoainesekoitus vesisäiliöön (nestemäärä yhteensä 0,5 litraa).
- Paina painiketta , kalkinpoisto käynnistyy. Kesto aika on noin 10 minuuttia. Kalkinpoistoneste valuu astiaan **18**.

LED-valo  palaa.

- Aseta riittävän suuri ja korkea astia (noin 0,5 litraa) suuttimen **8** alle.
- Kierrä kiertonappi **6** asentoon , , laite jatkaa kalkinpoistotoimenpidettä, joka kestää noin viisi minuuttia. Kalkinpoistoneste valuu astiaan.

LED-valo  palaa.

- Tyhjennä astia **17** ja aseta takaisin paikalleen.

LED-painike  vilkkuu.



- Tyhjennä vesisäiliö **11**, puhdista, täytä vedellä ”max”-merkintään asti ja aseta takaisin paikalleen.
- Aseta riittävän suuri astia (noin 0,5 litraa) suuttimen **8** alle.
- Paina painiketta , laite aloittaa huuhtelun, astiaan valuu hiukan vettä.

LED-valo  vilkkuu.

- Kierrä kiertonappi **6** asentoon ”O”, laite aloittaa puhdistustoimenpiteen. Kestoaika on noin 10 minuuttia. Neste valuu ensin laitteen sisällä astiaan **17** ja sen jälkeen kahvin ulostulokohdasta.

LED-valo  palaa.

- Tyhjennä ja puhdista astiat **17** ja **18** ja aseta takaisin ne paikoilleen.

Laite kuumenee ja on jälleen käyttövalmis, kun valmistuspainikkeiden **3**  ja **4**  LEDit palavat.



**Tärkeää:** Jos esimerkiksi sähkökatkos on keskeyttänyt huolto-ohjelman, vesisäiliö on **ehdottomasti** huuhdeltava ennen seuraavaa käyttöönottoa.

Laitteen on oltava käyttövalmis.

LED-valot  ja  vilkkuvat.

- Huuhtelee vesisäiliö **11** huolellisesti ja täytä se puhtaalla vedellä.
- Paina painiketta , laite huuhtelee astiaan.

LED-valo  palaa.

- Pidä kuppia suuttimen **8** alla ja kierrä kiertonappi **6** asentoon  . Vesi valuu kuppiin.





LED-valo  vilkkuu.

- Kierrä kiertonappi **6** asentoon ”O”. Laite huuhtelee ja on jälleen käyttövalmis.

## Jäätymissuoja

Mahdollisten jäätymisvaurioiden estämiseksi kuljetuksen tai säilyttämisen aikana laite on sitä ennen tyhjennettävä huolellisesti.

Laitteen tulee olla käyttövalmis.

- Irrota vesisäiliö, tyhjennä ja aseta takaisin paikalleen.
  - Aseta suuri, kapea astia suuttimen **8** alle.
  - Paina painiketta .
  - Heti kun LED  palaa, kierrä kiertonappi **6** asentoon  .
- Laitteesta tulee höyryä vielä jonkin aikaa.
- Kun höyryn tulo suuttimesta **8** loppuu, käännä kiertonappi takaisin asentoon ”O”.
  - Kytke laite pois päältä.

## Jätehuolto



Hävität pakkaus ympäristöstävälisesti. Tämän laitteen merkintä  perustuu käytettyjä sähkö- ja elektroniikkalaitteita (waste electrical and electronic equipment – WEEE) koskevaan direktiiviin 2012/19/EU. Tämä direktiivi määrittää käytettyjen laitteiden palautus- ja kierrätys-säännökset koko EU:n alueella. Tietoja oikeasta jätahuollosta saa myyjältä tai kunnalliselta jäteneuvojalta.

## Takuu

Tälle laitteelle ovat voimassa maahantuojan myöntämät takuuehdot. Täydelliset takuuehdot saat myyntiliikkeeltä, josta olet ostanut laitteen. Takuutapauksessa on näytettävä ostokuitti.

Oikeus muutoksiin pidätetään.



## Pienten toimintahäiriöiden poistaminen

Häiriö	Syy	Apu
Kuuma vettä tai vesihöyryä ei tule.	Suutin <b>8</b> on tukkeutunut.	Puhdista suutin <b>8</b> .
Liian vähän vaahtoa tai vaahto on liian nestemäistä.	Suuttimen <b>8</b> hylsy <b>b</b> ei ole oikeassa asennossa.	Työnnä suuttimen <b>8</b> hylsy <b>b alas</b> .
	Sopimaton maidon laatu.	Käytä kylmää maitoa, jonka rasvapitoisuus on 1,5 %.
Kahvia tulee vain tiputtaen.	Liian hieno jauhatus.	Säädä jauhatus karkeammaksi.
Kahvia ei tule.	Vesisäiliössä ei ole vettä tai se on asetettu väärin.	Täytä vesisäiliö ja aseta se oikein paikalleen. Täytä tarvittaessa vesijohtojärjestelmä (katso ”Laitteen käyttöönotto”).
Kahvissa ei ole vaahtokerrosta.	Sopimaton kahvilaatu. Pavut eivät ole tarpeeksi tuoreita.	Vaihda kahvilaatua. Käytä tuoreita papuja.
	Jauhatus ei sovellu kyseisille kahvipavuille.	Optimoi jauhatusaste.
Kahvimylly ei jauha kahvipapuja.	Pavut eivät putoa kahvimyllyyn (liian öljyiset pavut).	Koputa kevyesti papusäiliötä.
Kahvimyllyn ääni on voimakas.	Vierasesine kahvimyllyssä (esimerkiksi kivi, joskus myös huolellisesti valituissa pavuissa).	Ota yhteys asiakaspalveluun (Hotline).
LED-valot $\text{Q}^+$ ja S vilkkuvat vuorotellen.	Keittoyksikkö <b>22</b> puuttuu, sitä ei ole säädetty oikein tai lukittu.	Aseta keittoyksikkö <b>22</b> paikalleen ja lukitse.
<p><b>Jos ongelmien poistaminen ei onnistu, soita ehdottomasti hotline-palveluun! Puhelinnumerot löytyvät käyttöohjeen viimeisiltä sivuilta.</b></p>		

## Säkerhetsanvisningar

**Läs bruksanvisningen noga innan du börjar använda maskinen! Spara bruksanvisningen. Bifoga de här instruktionerna om du ger maskinen till någon annan. Denna apparat är avsedd för tillagning av normala hushållsmängder eller för användning i hushållsliknande, icke yrkesmässiga förhållanden. Hushållsliknande användning omfattar t.ex. användning i pentryn för medarbetare i butiker, kontor, jordbruk och andra yrkesmässiga företag, samt användning av gäster i pensionat, mindre hotell och liknande boendeinrättningar.**

### **⚠ Risk för elektrisk stöt!**

Anslut och använd endast maskinen enligt uppgifterna på typskylten. Reparationer på maskinen, som t. ex. att byta ut en skadad kabel, får endast utföras av vår kundservice för att undvika faror.

Denna apparat kan användas av barn från 8 år och uppåt och av personer med reducerade fysiska, sensoriska eller mentala förmågor och brist på erfarenhet och/eller kunskap, om de står under överinseende eller om de instruerats i användningen av maskinen och informerats om riskerna. Barn under 8 år får inte komma i närheten av maskinen och anslutningsledningen och får inte manövrera maskinen. Barn får inte leka med apparaten. Rengöring och användar-underhåll får inte utföras av barn, såvida de inte är 8 år eller äldre och står under överinseende av vuxen.

Doppa aldrig ner maskinen eller nätkabeln i vatten. Använd endast om nätkabel och maskin är helt felfri. Vid fel skall nätstickkontakten omedelbart dras ut eller så skall nätspänningen slås ifrån.

**⚠ Kvävningsrisk!**

Barn får inte leka med förpackningsmaterial.

**⚠ Brännskaderisk!**

Munstycket för hetvatten/ånga blir mycket hett. Ta endast på munstycket på plasthandtaget och håll inte mot kroppsdelar. Munstycket kan stänka i början när det kommer ånga eller hetvatten.

**⚠ Risk för personskador!**

Stick inte in händerna i kvarnen.

## Översikt

### Bilder A-E

- 1 Huvudströmbrytare (På/Av) **auto off**
- 2 Kopp kaffestyrka ☞
- 3 Tappningsknapp ☞
- 4 Tappningsknapp ☞
- 5 Knapp ☞ (hetta upp ånga)
- 6 Vridknapp ☞/☞ (hetvatten/ ånga)
- 7 Indikator-LED
  - a Fylla på vatten ☞
  - b Töm kärl ☞
  - c Kör serviceprogram S
  - d Vrid på vred ☞
- 8 Munstycke (för hetvatten/ ånga)
  - a Plasthylsa
  - b Rördel
  - c Munstrycksspets
- 9 Kaffeutlopp inställbart på höjden
- 10 Lock vattentank
- 11 Borttagbar vattentank
- 12 Bönbehållare med aromlock
- 13 Fack för rengöringstabletter
- 14 Hylla för koppar (med uppvärmningsfunktion)
- 15 Reglage för inställning av malningsgrad
- 16 Koppfat
- 17 Behållare för kaffesump
- 18 Droppfat
- 19 Flottör
- 20 Kabelfack
- 21 Lucka till bryggenhet
- 22 Bryggenhet
  - a Tryckknapp (röd)
  - b Handtag

## Före den första användningen

### Allmänt

Fyll endast på rent, kallt vatten utan kolsyra och endast rostade bönor (företrädesvis espresso- eller bönblandningar för användning i kaffeautomater) i respektive behållare. Använd inte kaffebönor som är glaserade, karamelliserade eller behandlade med andra sockerhaltiga tillsatser, det täpper igen kvarnen. Ställ även in hårdheten på vattnet (se kapitel "Ställa in vattenhårdhet").

### Börja använda maskinen

- Ställ maskinen på en vattenbeständig, jämn yta.
- Dra ut nätkabeln ur kabelfacket till passande längd och anslut.
- Ta bort vattentanken **11**, diska ur och fyll på med färskt, kallt vatten. Beakta markeringen "max".
- Sätt på vattentanken **11** rakt och tryck nedåt.
- Fyll bönbehållaren med kaffebönor.
- Se till att vridknapp **6** står på "O".
- Tryck på strömbrytaren **1 auto off** för att starta.

### Fylla på systemet

Vid första användningen måste även vattenledningssystemet i maskinen fyllas på.



- Ställ en kopp under munstycket **8**.
- Ställ vridknappen **6** på ☞/☞, lite vatten fylls i koppen.  
Så snart ☞ blinkar sätts vredet **6** tillbaka på "O".
- Nu blinkar LED:erna till tappningsknapparna **3** ☞ och **4** ☞. Apparaten spolar och värmer upp.

Apparaten är **driftsklar**, så snart båda LED:er lyser.

## Reglage

### 1 Strömbrytare auto off

Med strömbrytaren **auto off** kopplas elförsörjningen till och från.

Efter att strömbrytaren slagits till värmer apparaten upp, spolar och är sedan driftsklar. De båda LED:erna till tappningsknapparna **3**  och **4**  lyser.

Maskinen sköljer inte om den fortfarande är varm när den sätts på.



Om apparaten inte stängs av manuellt, stänger den av sig ca. 10 minuter efter att dryck tappats av senaste gången. Den förinställda avstängningstiden kan ändras (se kapitlet "Automatisk avstängning auto off").

Apparaten spolar inte om:

- inget kaffe tappats ur maskinen efter att den slagits på.
- ånga tappats ur maskinen strax innan avstängningen.
- bara hett vatten eller ånga tappats ur maskinen.

### 2 koppar kaffestyrka

Genom att trycka på knappen  kan kaffestyrkan ställas in:

-  LED lyser inte = inställning normal
-  LED lyser = inställning stark
-  LED blinkar = behållare för kaffebönor tom

### 3 Tappningsknapp Kaffe liten

Med denna knapp kan en liten kopp (ca. 40 ml) tappas ur.

- Tryck på knappen **3** . LED:n ovanför blinkar. Kaffet mals, bryggs och rinner ner i koppen. Båda LED:er tänds så snart proceduren är avslutad.

Dryckesstorleken kan ändras (se kapitlet "Ändra vätskemängd permanent").

### 4 Tappningsknapp Kaffe stor

Med denna knapp kan en stor kopp (ca. 125 ml) tappas ur.



- Tryck på knappen **4** . LED:n ovanför blinkar. Kaffet mals, bryggs och rinner ner i koppen. Båda LED:er tänds så snart proceduren är avslutad.

Dryckesstorleken kan ändras (se kapitlet "Ändra vätskemängd permanent").

### 5 Knapp ånga







Genom att trycka på knapp  skapas ånga för att skumma eller värma upp i maskinen.

### 6 Vridknapp ånga på

Genom att ställa vredet på  eller  går det att få fram hett vatten eller ånga. För att få fram ånga måste man dessförinnan även trycka på knapp  (se kapitel "Ånga för att skumma mjölk").

### 7 Indikator-LED

När respektive LED lyser och blinkar har det följande betydelser:

 lyser	Vattentanken är tom och måste fyllas på igen
 lyser	Skålarna är fulla: töm skålarna och sätt i dem igen
 blinkar	Skålarna saknas: sätt i skålarna igen
S lyser	Serviceprogrammet måste köras, se kapitel "Serviceprogram"
S blinkar	Serviceprogrammet körs
 lyser	Vridknappen måste ställas på  / 
 blinkar	Vridknappen måste ställas på "O"

## Inställningar och optisk angivelse









### Ställa in vattenhårdhet

Det är viktigt att ställa in vattenhården rätt så att maskinen i god tid visar när den måste kalkas av. Den förinställda vattenhården är 4.

Du kan ta reda på vilken vattenhårdhet du har hos kommunen.

Steg	Vattenhårdenhetsgrad	
	Tysk (°dH)	Fransk (°fH)
1	1-7	1-13
2	8-15	14-27
3	16-23	28-42
4	24-30	43-54

Maskinen måste vara färdig att användas.

- Tryck på knapp  minst 5 sek. Antalet LED:s som nu lyser **7a** , **b** , **c** **S**, **d**  symboliserar den ställda vattenhården fyra.
- Tryck på knapp  så många gånger att LED:s för den önskade vattenhården tänds, t. ex. för vattenhårdhet 3 lyser **7a**, **b** och **c** (, , **S**).
- Tryck på knapp  en gång. Inställda LED:s blinkar kort, den inställda vattenhården har sparats.

Används vattenfiltret (specialtillbehör best. nr. 461732) skall vattenhårdhet 1 ställas in.

**Observera:** Trycker man inte på någon knapp inom 90 sek. återgår maskinen till kaffeläge utan att spara. Den vattenhårdhet som sparats tidigare bibehålls.

När filtret används första gången eller när filtret har bytts ut måste maskinen sköljas.

- Fyll vattentanken upp till markeringen "0,5l" med vatten.
- Ställ ett tillräckligt stort kärl (ca. 0,5l) under munstycket **8**.
- Ställ vridknappen **6** på .

- När det inte kommer något vatten mer från munstycket **8**, vrid tillbaka vridknappen till "O".
- Fyll vattentanken och vattenledningssystemet (se "Börja använda maskinen/ Fylla på systemet").

### Ställa in malningsgrad

Det går att ställa in önskad finhet för kaffepulvret med skjutbrytare **15** för kaffemalningsgrad.

#### **Se upp!**

Ställ endast in malningsgraden när kvarnen går! I annat fall kan maskinen skadas.















- Tryck på tappningsknappen **4** .
- Ställ skjutbrytaren **15** i det önskade läget när kvarnen går - ju mindre punkt ju mer finmalt kaffepulver.

 Den nya inställningen märks först vid den andra eller tredje koppen kaffe.

**Tips:** Ställ in en grövre malningsgrad för mörkrostade bönor och en finare malningsgrad för mer lättrostade bönor.

### Automatisk avstängning auto off

Den förinställda automatiska avstängningstiden på ca. 10 minuter kan ändras.

- För att göra detta trycks tappningsknappen **3**  och knappen **5**  samtidigt i minst 5 sekunder. De LED:er som nu lyser **7a**, **b**, **c** och **d** (, , **S**, ) symboliserar den inställda avstängningstiden. Nu kan avstängningstiden väljas genom att trycka på knappen **5** :  
LED **7a** () lyser = avstängning efter ca. 10 minuter.  
LED **7a** och **7b** (, ) lyser = avstängning efter ca. 30 minuter.  
LED **7a**, **7b** och **7c** (, , **S**) lyser = avstängning efter ca. 1 timme.  
LED **7a**, **7b**, **7c** och **7d** (, , **S**, ) lyser = avstängning efter ca. 4 timmar.  
Genom att trycka på knappen **2**  sparas urvalet.

## Ställa in temperaturen

Denna kaffemaskin erbjuder möjligheten att ändra kaffetemperaturen.

- För att göra detta trycks tappningsknappen **3** ☐ och knappen **4** ☐ samtidigt i minst 5 sekunder. De LED:er **7a**, **b** och **c** (☐, ☐, S), som lyser nu symboliserar den inställda temperaturen. Nu kan temperaturen ställas in genom att trycka på knappen **5** ☐:

LED **7a** (☐) lyser

= Låg temperatur.

LED **7a** och **7b** (☐, ☐) lyser

= Medelhög temperatur.

LED **7a**, **7b** och **7c** (☐, ☐, S) lyser

= Hög temperatur.

Genom att trycka på knappen **2** ☐\* sparas urvalet.

## Flottör

Flottören **19** i skålen **18** anger när den måste tömmas.

- Syns flottören **19** tydligt måste skålen **18** tömmas.

## Tillagning med kaffeböner

Den här helautomatiska espresso-/kaffemaskinen malar nytt kaffe för varje bryggning. Använd helst espresso- eller bönblandningar för automatiska maskiner. Förvaras svalt, lufttätt och förslutet eller djupfryst. Det går även att mala kaffebönorna när de är djupfrysta.

**Viktigt:** Fyll på nytt vatten i vattentanken varje dag. Det måste alltid finnas tillräckligt med vatten i vattentanken för att använda maskinen – låt den inte gå tom.

**Tips:** Koppen/koppar, framför allt små, espressokoppar med tjocka sidor kan förvärmas på kopplatsen **14** eller sköljas med hett vatten.

Maskinen måste vara färdig att användas.

- Ställ förvärmad kopp/förvärmda koppar under kaffeutloppet **9**.
- Beroende på önskad mängd dryck trycks tappningsknapp **3** ☐ resp. **4** ☐. Kaffet bryggs och rinner sedan ner i koppen/kopparna.
- Kaffeutloppet stoppas automatiskt när den inställda mängden runnit igenom.
- ☐ Genom att trycka på knappen **3** ☐ eller **4** ☐ en gång till kan man stoppa bryggningen i förtid.

## Extra vätskemängd

Det går att tillaga samma kaffemängd en gång till.

- För att göra detta trycks tappningsknappen **3** ☐ resp. **4** ☐ ytterligare en gång inom 3 sek. **efter** att bryggningen avslutats.

**Observera:** Bryggningen görs genom det redan använda kaffepulvret.

## Ändra vätskemängd permanent

De förinställda mängderna för tappningsknappen **3** ☐ (ca. 40 ml) och för tappningsknappen **4** ☐ (ca. 125 ml) kan ändras.

- Håll knappen **3** ☐ eller **4** ☐ nedtryckt tills den önskade mängden kaffe har runnit igenom (valmöjlighet ca. 30–ca. 220 ml).
- Mängden kan ändras igen när som helst. Om den fabriksinställda mängden önskas igen kan en "Reset" utföras.

**Reset:** Maskinen måste vara färdig att användas.

- Dra ut skålarna **17** och **18**. Håll tappningsknapparna **3** ☐ och **4** ☐ intryckta i minst 5 sekunder.
- LED:erna **7a, b, c** och **d** (☐, ☐, S, ☐) tänds kort som en bekräftelse.
- Sätt in skålarna **17** och **18** igen.

Fabriksinställningarna är nu aktiverade igen.

## Hetta upp vatten

Maskinen måste vara färdig att användas. Med den här funktionen kan man hetta upp vatten exempelvis för en kopp te.

### ⚠ Risk för brännskador

Munstycket blir mycket hett, ta endast i plasthandtaget.

- Ställ en lämplig kopp under munstycket **8**.
- Skjut hylsan på munstycke **8** helt **nedåt**.
- Ställ vridknapp **6** på ☐/☐/☐.

### ⚠ Risk att skälla sig

Det kan stänka lite när man ställt in på ☐/☐/☐. Berör inte munstycket **8** eller rikta det mot personer.

- Avsluta proceduren genom att vrida tillbaka vridknapp **6** till "O".

## Ånga för att skumma mjölk

Maskinen måste vara färdig att användas. Skumma först mjölk och gör sedan kaffe, eller skumma mjölken separat och håll på kaffet.

### ⚠ Risk för brännskador

Munstycket blir mycket hett, ta endast i plasthandtaget.

- Skjut hylsan på munstycke **8** helt nedåt.
- Fyll koppen med ca. 1/3 mjölk.
- Tryck på knapp ☐. LED:en i knappen börjar blinka.

■ Maskinen värmer nu upp ca. 20 sekunder.

- Doppa ner munstycket **8** långt ner i mjölken, berör inte botten på koppen.
- Så snart lysdioden ☐ lyser sätts vredet **6** på ☐/☐/☐.

### ⚠ Risk att skälla sig

Det kan stänka lite när man ställt in på ☐/☐/☐. Ångan som kommer ut är mycket het, den kan få vätskor att stänka. Berör inte munstycket **8** eller rikta det mot personer.

- Snurra långsamt på koppen tills mjölken är skummad.
- Avsluta proceduren genom att vrida tillbaka vridknapp **6** till "O".

■ För att skumma mjölk igen, tryck på knapp ☐ och upprepa hela proceduren.

**Observera:** Rengör munstycket **8** direkt efter att det har svalnat. Rester som torkat in är svåra att få bort.

**Tips:** Det är lämpligast att använda kall mjölk med en fetthalt på 1,5%.



## Ånga för att värma upp drycker



### ⚠ Risk för brännskador

Munstycket blir mycket hett, ta endast i plashandtaget.



Maskinen måste vara färdig att användas.

- Skjut hylsan på munstycket **8** uppåt.
- Tryck på knapp . LED:en i knappen börjar blinka.

**I** Maskinen värmer nu upp ca. 20 sekunder.

- Doppa ner munstycket **8** långt ner i vätskan som skall värmas upp.
- Så snart lysdioden  lyser sätts vredet **6** på / .

### ⚠ Risk att skålla sig

Det kan stänka lite när man ställt in på / / . Ångan som kommer ut är mycket het, den kan få vätskor att stänka. Berör inte munstycket **8** eller rikta det mot personer.

- Avsluta proceduren genom att vrida tillbaka vridknapp **6** till "O".

**I** För att få fram ånga igen, tryck på knapp  och upprepa hela proceduren.

**Observera:** Rengör munstycket **8** direkt efter att det har svalnat. Rester som torkat in är svåra att få bort.

## Skötsel och daglig rengöring

### ⚠ Risk för elektrisk stöt!

Dra ut nätkontakten före rengöring  
Doppa aldrig ner maskinen i vatten.

Använd inte ångrengörare.

- Torka av höljet med en fuktig trasa.  
Använd inga slipande rengöringsmedel.
- Ta alltid bort rester av kalk, kaffe, mjölk och avkalkningslösning direkt. Korrosion kan bildas under sådana rester.
- Nya svamprengöringsdukar kan vara behäftade med salter. Salter kan förorsaka flygrost på det rostfria stålet. Tvätta därför ur svamprengöringsdukarna noga innan de används.
- Diska alla lösa delar enbart för hand.
- Skölj endast ur vattentanken **11** med vatten.
- Ta ut skålen för kaffesump **17** och restvatten **18**, töm och rengör.
- Torka ur maskinen invändigt (plats för skålar).
- Öppna luckan till bryggenheten **21** och ta bort kafferesterna inuti. Stäng luckan igen.

**Observera:** Om apparaten startas i kallt tillstånd eller stängs av efter att kaffe tappats av spolrar apparaten automatiskt. Systemet rengör på så sätt sig självt.

### Munstycke **8** för hetvatten / ånga

- Skruva bort munstycket **8** från ångröret.
- Plocka isär alla delar (Bild **D**).
- Rengör i vatten med diskmedel och en mjuk borste. Rengör spetsen på munstycket **8c** framme med en trubbig nål.
- Skölj alla delar i rent vatten och låt torka.

### Rengöra bryggenheten

Det går att ta ut bryggenheten för rengöring (Bild **E**).

- Stäng av apparaten med strömbrytaren **1 auto off**.
- Öppna luckan **21** till bryggenheten **22**.

- Håll den röda knappen **22a** nedtryckt och vrid handtaget **22b** uppåt tills du hör att den hakar in.
- Ta försiktigt ut bryggenhet **22** i handtaget och rengör under rinnande vatten utan diskmedel. Diska den inte i diskmaskinen.
- Dammsug maskinen invändigt eller torka med en försiktigt trasa.
- Sätt i bryggenheten **22** till stopp.
- Håll den röda knappen **22a** nedtryckt och vrid handtaget **22b** nedåt till stopp så att man hör att den hakar in. Bryggenheten är säkrad.
- Sätt i luckan till bryggenheten igen.

## Serviceprogram: kombinerad avkalknings- och rengöringsprocess

Lyser LED:en **S** när maskinen är på, skall maskinen avkalkas och rengöras med serviceprogrammet direkt. Följs inte anvisningen om serviceprogram kan maskinen skadas.

**Speciellt utvecklade och lämpade avkalkningsmedel (best.nr. 310967) och rengöringstabletter (best.nr. 310575) kan beställas via kundtjänst.**

### ⚠ Se upp!

Använd avkalknings- och rengöringsmedel enligt anvisningarna varje gång serviceprogrammet körs.

Avbryt absolut inte serviceprogrammet!  
Drick inte vätskorna!

Använd aldrig ättika eller medel baserade på ättika!



Fyll absolut inte på avkalkningstabletter eller andra avkalkningsmedel i facket för rengöringstabletter!

**I** När serviceprogrammet körs (ca. 40 minuter) blinkar LED:en **S**.

**Viktigt:** Om ett filter är isatt i vattentanken är det viktigt att ta ut det innan serviceprogrammet startas.



### Starta serviceprogrammet

Maskinen måste vara färdig att användas.

- Töm skål **17** och skål **18** och sätt i dem igen.
- Håll knappen **4**  och knappen **5**  intryckt i minst 5 sekunder.



LED **S** börjar blinka och apparaten spolar **2 ggr.** genom kaffeutloppet.

- Töm skålen **17** och sätt i den igen.

LED:erna till knapparna  och  ”Fyll på vatten” lyser.

- Lägg en rengöringstablett i fack **13**.
- Fyll vattentanken med ljummet vatten, håll i avkalkningsmedel och lös upp helt i vattnet (total vätskemängd 0,5 liter) **eller** fyll i färdig avkalkningsblandning i vattentanken (total vätskemängd 0,5 liter).
- Tryck på knapp , avkalkningen av maskinen börjar. Det tar ca. 10 minuter. Avkalkningsvätskan rinner ner i skålen **18**.

LED  lyser.

- Ställ ett tillräckligt stort och högt kärl (ca. 0,5 liter) under munstycket **8**.
- Ställ vridknappen **6** på /, maskinen fortsätter avkalkningen, det tar ca. 5 minuter. Avkalkningsvätskan rinner ner i kärlet.

LED  lyser.

- Töm skålen **17** och sätt i den igen.

LED:en i knapp  lyser.



- Töm vattentanken **11**, rengör, fyll på med vatten upp till markeringen ”max” och sätt i den igen.
- Ställ ett tillräckligt stort kärl (ca. 0,5 liter) under munstycket **8**.
- Tryck på knappen , maskinen börjar skölja, lite vatten rinner ner i kärlet.

LED  blinkar.



- Ställ vridknapp **6** på "O", maskinen börjar med rengöringen. Det tar ca. 10 minuter. Först rinner vätska invändigt i maskinen till skålen **17**, sedan från kaffeutloppet.

LED  lyser.

- Töm skål **17** och skål **18**, rengör och sätt i dem igen.



Apparaten värmer upp och är driftsklar igen när tappningsknapparna **3**  och **4**  lyser.

**Viktigt:** Om serviceprogrammet avbröts, t. ex. genom strömavbrott, **måste** maskinen sköljas **innan** den används igen.

Maskinen måste vara färdig att användas LED:s  och  blinkar

- Skölj ur vattentanken **11** ordentligt och fyll på färskt vatten.
- Tryck på knapp , maskinen sköljer till skålen.

LED  lyser.

- Håll en kopp under munstycket **8** och ställ vridknappen **6** på /. Vatten rinner ner i koppen.

LED  blinkar.





- Ställ tillbaka vridknappen **6** på "O".

Maskinen sköljer och är färdig att användas igen.

## Frostskydd

För att undvika skador genom frost vid transport och lagring, måste maskinen dessförinnan tömmas helt.

Maskinen måste vara färdig att användas.

- Ta bort vattentanken, töm den och sätt i den igen.
  - Ställ ett stort, smalt kärl under munstycket **8**.
  - Tryck på knapp .
  - Så snart lysdioden  lyser sätts vredet **6** på /.
- Maskinen producerar nu ånga en stund.
- När det inte kommer någon ånga mer från munstycket **8**, ställ tillbaka vridknappen till "O".
  - Stäng av maskinen.

## Avfallshantering



Kassera förpackningen på ett miljövänligt sätt. Denna enhet är märkt i enlighet med den europeiska direktivet 2012/19/EU om avfall som utgörs av eller innehåller elektriska produkter (waste electrical and electronic equipment – WEEE). Direktivet anger ramarna för inom EU giltigt återtagande och korrekt återvinning av uttjänta enheter. Kontakta din fackhandel om du vill ha ytterligare information.

## Konsumentbestämmelser

I Sverige gäller av EHL antagna konsumentbestämmelser. Den fullständiga texten finns hos din handlare. Spar kvittot.

Rätt till ändringar förbehålls.

## Åtgärda små störningar själv

Störning	Orsak	Åtgärd
Det kommer inget hetvatten eller någon ånga.	Munstycket <b>8</b> igensatt.	Rengör munstycket <b>8</b> .
För lite skum eller för flytande skum.	Hylsan <b>b</b> på munstycket <b>8</b> ej i rätt läge.	Skjut hylsan <b>b</b> på munstycket <b>8</b> nedåt.
	Ej lämpad mjölk.	Använd kall mjölk med en fetthalt på 1,5%.
Kaffet kommer bara droppvis.	För fin malningsgrad.	Ställ in malningsgraden grövre.
Kommer inget kaffe.	Vattentanken ej påfylld eller ej rätt isatt.	Fyll vattentanken och se till att den sitter korrekt, fyll ev. på vattenledningssystemet (se "Börja använda maskinen").
Kaffet har ingen "crema" (skumskikt).	Olämplig kaffesort. Bönorna inte längre nyrostade.	Byt kaffesort. Använd färska bönor.
	Malningsgraden inte anpassad till kaffebönorna.	Optimera malningsgraden.
Kvarnen mal inte kaffebönor.	Bönorna ramlar inte ner i kvarnen (för oljiga bönor).	Knacka lätt på bönbehållaren.
Mycket ljud från kaffekvarnen.	Främmande objekt i kvarnen (t. ex. små stenar, vilket förekommer även vid utvalda kaffesorter).	Kontakta hotline.
LED:n <b>S</b> och knappen  blinkar omväxlande.	Bryggenheten <b>22</b> saknas, är inte riktigt isatt eller låst.	Sätt i bryggenheten <b>22</b> och lås.
<b>Om problemet inte kan åtgärdas, är det viktigt att du ringer vår Hotline! Telefonnummer finns på de båda sista sidorna i bruksanvisningen.</b>		

## Biztonsági előírások

**Olvassa el figyelmesen a használati útmutatót, és eszerint cselekedjen. Az útmutatót őrizze meg! Ha a készüléket továbbadja, mellékelje hozzá ezt az útmutatót. Ez a teljesen automata presszógép háztartási mennyiségű kávé főzésére szolgál háztartási, illetve háztartási jellegű, nem iparszerű környezetben. Háztartási jellegű környezetnek számít például a boltok, irodák, egyéb kereskedelmi vagy mezőgazdasági egységek dolgozói számára kialakított konyha vagy panziók, szállodák és egyéb szálláshelyek, ahol a vendégek használhatják a készüléket.**

### **⚠ Áramütés veszélye!**

A készüléket csak a típustábla adatainak megfelelően csatlakoztassa és üzemeltesse. A készüléken javításokat, pl. a megrongálódott villamos csatlakozó vezeték cseréjét, csak a Vevőszolgálatunk végezhet, az Ön biztonsága érdekében.

Ezt a készüléket 8 évesnél idősebb gyermekek és csökkent fizikai, érzékelő vagy szellemi képességgel, illetve hiányos tapasztalattal és/vagy tudással rendelkező személyek akkor használhatják, ha valaki felügyeli őket, vagy ha valaki megtanította őket a készülék helyes használatára, és megértették az abból eredő veszélyeket. Nyolc éven aluli gyermekeket távol kell tartani a készüléktől és a csatlakozó vezetéktől, és ilyen korú gyermekek nem kezelhetik a készüléket. Gyermekek nem játszhatnak a készülékkel. A tisztítást és a használó általi karbantartást gyermekek nem végezhetik, kivéve, ha idősebbek nyolc évesnél, és felügyelik őket.

A készüléket vagy a hálózati csatlakozókábelt soha ne merítse vízbe. Csak akkor használja, ha a vezeték és a készülék nem sérült. Hiba esetén azonnal húzza ki a hálózati csatlakozódugót, vagy pedig kapcsolja ki a hálózati feszültséget.

**⚠ Fulladásveszély!**

Ne engedje a gyermekeknek, hogy a csomagolóanyagokkal játszanak.

**⚠ Forrázásveszély!**









A forróvíz/gőz kifolyója nagyon átforrósodik. A kifolyót csak a műanyag részénél fogja meg és ne tartsa testrészek felé. A kifolyó, ha forróvizet vagy gőzt vesz, kezdetben fröcskölhet.

**⚠ Sérülés veszélye!**

Ne nyúljon a darálóba!

## Rövid áttekintés

### A-E ábrák

- 1 Hálózati kapcsoló (be/ki) **auto off**
- 2 Kávée erősség gomb 
- 3  kezelőgomb
- 4  kezelőgomb
- 5  Gomb (gőzmelegítő)
- 6  Forgatógomb  
(forróvíz/gőzvételezés)
- 7 LED kijelző
  - a Vízfeltöltés 
  - b Tálürítés 
  - c Szervizprogram futtatása **S**
  - d Forgatógomb működtetése 
- 8 Kifolyó (forróvíz/gőz)
  - a Műanyagfogó
  - b Tok
  - c Kifolyónyílás
- 9 Állítható magasságú kávékifolyó
- 10 Víztartály fedele
- 11 Kivehető víztartály
- 12 Szemeskávétároló aromazáró fedéllel
- 13 Tartály a tisztítótablettáknak
- 14 Csészetartó (előmelegítő funkció)
- 15 Őrlési fokozat tolokapcsoló
- 16 Rakodó rács
- 17 Tál a kávézaccnak
- 18 Tál a maradékvíznek
- 19 Úszó
- 20 Kábelrekesz
- 21 A forrázó egység ajtaja
- 22 Leforrázó egység
  - a (Piros) nyomógomb
  - b Fogantyú

## Első használat előtt

### Általános tudnivalók





Csak tiszta, hideg, szén-savmentes vizet és kizárólag pörkölt babkávét (lehetőleg presszógépbe vagy teljesen automata kávéfőzőbe való szemeskávét-keveréket) töltsön a megfelelő tartályokba. Ne használjon cukormázzal bevont, karamellizált vagy egyéb cukortartalmú adalékkal kezelt szemes kávé, mert eltömíti a darálót. Ennél a készüléknél a vízkeménység beállítható (lásd a „Vízke ménység beállítása” fejezetet).

### A készülék használatbavétele

- A készüléket vízálló, vízszintes felületre helyezze.
- A csatlakozódugót húzza ki a kábelrekeszből a megfelelő hosszra és dugja be a konnektorba.
- Vegye ki a víztartályt **11**, öblítse ki és friss, hideg vízzel töltsen meg. Figyeljen a „max” jelölésre.
- A víztartályt **11** helyezze fel egyenesen és nyomja teljesen le.
- A szemeskávétárolót töltsen meg szemeskávével.
- Győződjön meg róla, hogy a forgatógomb **6** „O”-n áll-e.
- Bekapcsoláshoz nyomja meg az **1 auto off** főkapcsolót.

### A rendszer feltöltése



Az első használatbavételénél a készülék vízvezeték rendszerét még fel kell tölteni.

- Tegyen egy csészét a kifolyó **8** alá.
  - A forgatógombot **6** állítsa  állásra, kevés víz folyik a csészébe.  
Amint a  villog, állítsa vissza a **6** tárcsát „O” állásra.
  - A **3**  és a **4**  kezelőgombok LED-égői villognak, a készülék öblít és melegszik.
- A készülék akkor **üzemkés**, amikor mindkét LED-égő világít.

## Kezelőelemek

### 1 auto off hálózati kapcsoló

Az **auto off** hálózati kapcsoló a tápellátás be- vagy kikapcsolására szolgál.

A hálózati kapcsoló bekapcsolását követően, a készülék felmelegszik, öblít, majd használatra készen áll, és a **3**  és **4**  kezelőgombok LED-égői világítanak. Ha a készülék a bekapcsoláskor már meleg, akkor nem öblít.

Ha a készüléket nem kapcsolják ki manuálisan, az utolsó kezelési parancsot követően kb. 10 perc múlva automatikusan kikapcsol, és öblíti a készüléket. Az alapértelmezett kikapcsolási idő módosítható (lásd az „auto off automatikus kikapcsolás” c. fejezetet).

A készülék nem öblít akkor, ha:

- bekapcsolás után nem készült kávé.
- kikapcsolás előtt röviddel gőzt bocsátott ki.
- csak meleg vizet vagy gőzt bocsátott ki.

### 2 Kávéerősség gomb

A  gomb megnyomásával szabályozható a kávé erőssége:

+ nem világít = normál beállítás

+ világít = erős beállítás

 villog = szemeskávé tároló üres

### 3 kezelőgomb Kis adag kávé

Ezzel a gombbal egy kisebb adag kávé (kb. 40ml) készíthető.

- A **3**  gomb megnyomásával villogni kezd a LED-égő. A készülék kávéét őröl, főz és ad ki a csészébe, a művelet végét mindkét LED-égő kigyúlása jelzi.

Az italmennyiség módosítható (lásd a „A folyadékmennyiség tartós módosítása”).

### 4 kezelőgomb Nagy adag kávé

Ezzel a gombbal, egy nagyobb adag kávé (kb. 125ml) készíthető.



- A **4**  gomb megnyomásával villogni kezd a LED-égő. A készülék kávéét őröl, főz és ad ki a csészébe, a művelet végét mindkét LED-égő kigyúlása jelzi.

Az italmennyiség módosítható (lásd a „A folyadékmennyiség tartós módosítása”).

### 5 Gomb gőz







A  gomb nyomásával a készülékben gőz fejlődik habosításra vagy melegítésre.

### 6 Forgatógomb gőzvétel

A forgatógomb elforgatásával  ill.  állásba forró víz vagy gőz vehető. A gőz vételhez előtte még a  gombot is meg kell nyomni (lásd „Gőz tejhabosításhoz” fejezetet)

### 7 LED kijelző

Ha az egyes LED-ek világítanak vagy villognak, az a következőt jelenti:

 világít	A víztartály üres, ismét fel kell tölteni
 világít	A tálak tele vannak: Ürítse ki a tálakat és helyezze őket vissza
 villog	A tálak hiányoznak: Tegye vissza a tálakat a helyére
S világít	A szervizprogramot le kell futtatni, lásd „Szervizprogram” fejezetet
S villog	A szervizprogram fut
 világít	A forgatógombot  állásra kell fordítani
 villog	A forgatógombot „O” állásra kell fordítani



## Beállítások és optikai kijelzés









### Vízkeménység beállítása

A vízkeménység helyes beállítása fontos azért, hogy a készülék időben jelezhesse, mikor kell vízkömentesíteni. A vízkeménység előre beállított értéke 4.

A vízkeménységet a helyi vízműveknél lehet megkérdezni.

Fokozat	Vízkeménységi fok	
	Német (°dH)	Francia (°fH)
1	1-7	1-13
2	8-15	14-27
3	16-23	28-42
4	24-30	43-54



A készüléknek üzemkésznek kell lennie.

- A  gombot legalább 5 másodpercig tartsa megnyomva. A világító LED-ek **7a** , **b** , **c** **S**, **d**  száma szimbolizálja a beállított vízkeménységet.
- A  gombot nyomja addig, amíg a kívánt vízkeménység LED-jei felgyulladnak; pl. 3-as vízkeménységnél a **7a**, **b** és **c** , , **S**) gyullad fel.
- A  gombot egyszer nyomja meg. A beállított LED-ek röviden felvillannak, a kiválasztott vízkeménységet a memóriában tárolta.

Vízszűrő használata esetén (külön tartozék, megrendelési szám: 461732) 1-es vízke-ménységet kell beállítani.

**Utalás:** Ha 90 másodpercig egy gombot sem nyom meg, a készülék mentés nélkül kávéfőzési készülségre áll át. Az előzőleg elmentett vízkeménység megmarad.

A szűrő első behelyezésénél vagy szűrő-csere után a készüléket át kell öblíteni.

- A víztartályt töltsse meg vízzel a „0,5l” jelöléssel.
- A kifolyónyílás **8** alá helyezzen egy megfelelő nagyságú edényt (kb. 0,5l).
- A forgatógombot **6** állítsa / /  állásra.

- Ha több víz nem jön már a kifolyónyílásból **8**, akkor állítsa vissza a forgatógombot „**O**”-ra.
- A víztartályt és a vízvezeték rendszert töltsse fel (lásd a „Készülék használatbavétele/Rendszer feltöltése”).

### Az őrlési fokozat beállítása

Az őrlési fokozat tolókapcsolójával **15** lehet a kávépor kívánt finomságát beállítani.

### **Figyelem**















Az őrlési fokozatot csak járó darálónál állítsa át! A készülék különben megrongálódhat!

- Nyomja meg a **4**  kezelőgombot.
  - Járó darálónál állítsa a tolókapcsolót **15** a kívánt helyzetbe: minél kisebb a pont, annál finomabb a kávépor.
- i** Az új beállítás csak a második vagy harmadik csésze kávénál vehető észre.

**Tipp:** Sötétre pörkölt kávészemek esetén durvább, világosabb kávészemek esetén finomabb őrlési fokozatot állítson be.

### auto off automatikus kikapcsolás

Az előre beállított, kb. 10 perces automatikus kikapcsolási idő módosítható.

- Ehhez tartsa lenyomva egyszerre a **3**  kezelőgombot és az **5**  gombot legalább 5 másodpercig. A világító **7a**, **b**, **c** és **d** , , **S**, ) LED-égők jelzik a beállított kikapcsolási időt. Az **5**  gomb megnyomásával, kiválasztható a kikapcsolási idő:
  - 7a**  LED világít = kb. 10 perc után kapcsol ki
  - 7a** és **7b** ,  LED-égők világítanak = kb. 30 perc után kapcsol ki.
  - 7a**, **7b** és **7c** , , **S**) LED-égők világítanak = kb. 1 óra után kapcsol ki.
  - 7a**, **7b**, **7c** és **7d** , , **S**, ) LED-égők világítanak = kb. 4 óra után kapcsol ki.

A **2**  gomb megnyomása menti a kiválasztott értéket.

### A hőmérséklet beállítása

Ez a kávéautomata lehetővé teszi a kávé hőmérsékletének módosítását.

- Ehhez tartsa lenyomva egyszerre a **3** ☐ kezelőgombot és a **4** ☐ gombot legalább 5 másodpercig. A világító **7a**, **b** és **c** (☐, ☐, ☐, S) LED-égők jelzik a beállított hőmérsékletet. Az **5** ☐ gomb megnyomásával, kiválasztható a hőmérséklet:

**7a** (☐) LED világít

= alacsony hőmérséklet.

**7a** és **7b** (☐, ☐) LED-égők világítanak

= közepes hőmérséklet.

**7a**, **7b** és **7c** (☐, ☐, ☐, S) LED-égők

világítanak

= magas hőmérséklet.

A **2** ☐ gomb megnyomása menti a kiválasztott értéket.

### Úszó

A tálban **18** levő úszó **19** jelzi, hogy mikor kell a tálat kiüríteni.

- Ha az úszó **19** jól látható, a tálat **18** ki kell üríteni.

## Kávékészítés szemeskávéból

Ez az eszpresszó-/kávéfőző teljesen automata készülék minden forrázásnál friss kávéét őröl. Lehetőleg eszpresszó vagy teljesen automata kávéfőzőbe való szemeskávét keveréket használjon. Ezt hűvös helyen, légmentesen és elzárva tárolja vagy fagyassza be. A kávészemeket mélyfagyasztott állapotban is lehet őrölni.

**Fontos:** Naponta töltsön friss vizet a víztartályba. Mindig elegendő víznek kell lennie a készülék víztartályában – ne hagyja kiürülni.

**Tipp:** A csészé(ke)t, de különösen a kicsi, vastag falú eszpresszó csészéket melegítse elő a csészetartón **14** vagy öblítse ki forró vízzel.

A készüléknek üzemkésznek kell lennie.

- Az előmelegített csészé(ke)t tegye a kávékifolyó **9** alá.
- A kívánt folyadékmennyiséghez nyomja meg a **3** ☐ vagy **4** ☐ kezelőgombot. A készülék elkészíti a kávéét, amely a csészé(k)be folyik.
- A kávéadagoló automatikusan megáll, amint a beállított mennyiség átfolyt.

**i** Ha a **3** ☐ vagy **4** ☐ gombot ismételtelen megnyomja, a kávéforrázást idő előtt be lehet fejezni.



## Kiegészítő folyadékmennyiség



Fennáll a lehetőség, hogy ugyanazt a kávé-mennyiséget ismét vételezze.

- Ehhez myonja meg ismét a **3** ☐ vagy **4** ☐ kezelőgombot a kifőzést **követően** 3 másodperccel.

**Megjegyzés:** A már felhasznált kávépor kerül ismét forrázásra.







## A folyadékmennyiség tartós változtatása

A **3**  (kb. 40ml) és **4**  (kb. 125ml) kezelőgombokhoz rendelt előre beállított mennyiség módosítható.

- Tartsa lenyomva a **3**  és **4**  kezelőgombokat, amíg a kívánt kávé mennyiség átfolyt (opcionálisan kb. 30 – kb. 220 ml).

**I**A mennyiség bármikor módosítható. Amennyiben a gyári beállítást óhajtja visszaállítani, elvégezhető a „Visszaállítás”.

**Visszaállítás:** A készüléknek üzemkésznek kell lennie.

- Húzza ki a **17** és **18** csészéket. Legalább 5 másodpercig tartsa lenyomva egyszerre a **3**  és **4**  kezelőgombokat.
- A megerősítést jelző **7a, b, c** és **d** (, , , ) LED-égők röviden villognak.
- Helyezze vissza a **17** és **18** csészéket.

Ezzel a készülék ismét a gyári beállítások szerint működik.

## Forróvíz készítés

A készüléknek üzemkésznek kell lennie. Ezzel a funkcióval forróvizet lehet készíteni, például egy csésze teához.

### **Égési veszély!**

A kifolyó nagyon átforrósodik, csak a műanyag részénél foga meg.

- Tegyen egy alkalmas csészét a kifolyó **8** alá.
- A kifolyó **8** tokját tolja **egészen le**.
- A forgatógombot **6** állítsa  állásra.

### **Leforrázás veszélye!**

Miután -ra állította, kicsit fröcskölhet. A kifolyót **8** ne érintse meg vagy ne tartsa személyek felé.

- Befejezésül a forgatógombot **6** fordítsa vissza „**O**”-ra.

## Gőz tejhabosításhoz



A készüléknek üzemkésznek kell lennie. Először habosítsa fel a tejet és csak utána vegyen kávé vagy külön habosítsa a tejet és adja hozzá a kávéhoz.

### **Égési veszély!**

A kifolyó nagyon átforrósodik, csak a műanyag részénél foga meg.

- A kifolyó **8** tokját tolja **egészen le**.
- A csészét töltsé meg 1/3-ig tejjel.
- Nyomja meg a  gombot. A gomb kijelzője villogni kezd.

**I**A készülék ekkor kb. 20 másodpercig felfűt.

- A kifolyót **8** merítse bele a tejbe úgy, hogy ne érjen a csésze aljához.
- Amint a  LED-égő világít, a **6** tárcsát állítsa  állásba.

### **Leforrázás veszélye!**

Miután -ra állította, kicsit fröcskölhet. A kilépő gőz nagyon forró, a folyadék spriccelhet. A kifolyót **8** ne érintse meg vagy ne tartsa személyek felé.

- A csészét forgassa lassan, míg a tej fel nem habosodik.
- Befejezésül a forgatógombot **6** fordítsa vissza „**O**”-ra.

**I**Ha ismét tejet akar habosítani, akkor nyomja meg a  gombot és ismételje meg az egész folyamatot.

**Utalás:** Miután kihűlt, azonnal tisztítsa meg a kifolyót **8**. A rászáradt maradványokat nehéz eltávolítani.

**Tipp:** Lehetőleg hideg, 1,5%-os zsírtartalmú tejet használjon.

## Gőz italok melegítéséhez

### ⚠ **Égési veszély!**

A kifolyó nagyon átforrósodik, csak a műanyag részénél foga meg.

A készüléknek üzemkésznek kell lennie.

- A kifolyó **8** tokját tolja **egészen fel**.
- Nyomja meg a ☁ gombot. A gomb kijelzője villogni kezd.

**i** A készülék ekkor kb. 20 másodpercig felfűt.

- A kifolyót **8** merítse bele mélyen a melegítendő folyadékba.
- Amint a ☁ LED-égő világít, a **6** tárcsát állítsa !\ / ☁ állásba.

### ⚠ **Leforrázás veszélye!**

Miután !\ / ☁ -ra állította, kicsit fröcskölhet. A kilépő gőz nagyon forró, a folyadék spriccelhet. A kifolyót **8** ne érintse meg vagy ne tartsa személyek felé.

- Befejezésül a forgatógombot **6** fordítsa vissza „O”-ra.

**i** Ha ismét gőzt akar venni, akkor nyomja meg a ☁ gombot és ismételje meg az egész folyamatot.

**Utalás:** Miután kihült, azonnal tisztítsa meg a kifolyót **8**. A rászáradt maradványokat nehéz eltávolítani.

## Ápolás és napi tisztítás

### ⚠ **Áramütés veszélye!**

Tisztítás előtt húzza ki a hálózati csatlakozó dugót.

A készüléket soha ne merítse vízbe.

Ne használjon gőztisztítót!

- A készülék házát nedves ronggyal törölje meg. Ne használjon súroló tisztítószeret.
- Mindig azonnal távolítsa el a vízkő-, kávé-, tej- és vízkőmentesítő-maradványokat. Az ilyen maradványok korróziót okozhatnak.
- Új szivacsos tisztítókendők sokat tartalmazhatnak. A sók a nemesacélon felületi rozsdát (szállórozsdát) okozhatnak, ezért használat előtt feltétlenül alaposan mossa ki.
- A kivehető részeket kizárólag kézzel öblítse.
- A víztartályt **11** csak vízzel öblítse ki.
- A kávézacc **17** és a maradékvíz felfogó **18** tálat vegye ki, ürítse ki és tisztítsa meg.
- Törölje ki a készülék belsejét (felfogótálat).
- A forrázó egység ajtaját **21** nyissa ki és távolítsa el a kávémaradékokat a készülék belsejéből, az ajtót ismét csukja be.

**Figyelmeztetés:** Ha a készüléket hideg állapotban bekapcsolják, vagy kávékészítés után kikapcsolják, akkor a készülék automatikusan öblít. A rendszer így kitisztítja magát.

### **Kifolyó 8-forróvíz/gőz**

- A kifolyót **8** csavarja le a gőzvezető csőről.
- Az összes alkatrészt szedje szét (**D** ábra).
- Mosólúggal és puha kefével tisztítsa meg őket. A kifolyónyílást **8c** egy tompa tüvel tisztítsa meg.
- Minden alkatrészt öblítsen le és töröljön meg.

### A forrázó egység tisztítása

A forrázó egységet a tisztításhoz ki lehet venni (E ábra).

- Kapcsolja ki a készüléket az **1 auto off** hálózati kapcsolóval.
- Nyissa ki a forrázó egység **22** ajtaját **21**.
- A piros gombot **22a** tartsa megnyomva és a fogantyút **22b** fordítsa felfelé, míg hallhatóan bekattan.
- A forrázó egységet **22** a fogantyújánál fogva óvatosan vegye ki és folyó víz alatt, öblítőszer nélkül tisztítsa meg. Ne tegye mosogatógépbe.
- A készülék belsejét porszívózza ki vagy egy nedves ronggyal törölje ki.
- A forrázó egységet **22** helyezze vissza ütközésig.
- A piros gombot **22a** tartsa megnyomva és a fogantyút **22b** fordítsa lefelé ütközésig, míg hallhatóan bekattan. Így a forrázó egység biztosítva van.
- A forrázó egység ajtaját helyezze vissza.

## Szervizprogram: Kombinált vízkőmentesítési és tisztítási folyamat

Ha bekapcsolt készüléknél S LED felgyulad, akkor a készüléket a szervizprogrammal haladéktalanul vízkőteleníteni és tisztítani kell. Ha a szervizprogramot nem az utasítás szerint hajtja végre, a készülék megrongálódhat.

**Kifejezetten erre a célra kifejlesztett és megfelelő vízkőoldó (megrendelési szám: 310967) és tisztítótábléták (megrendelési szám: 310575) kaphatók a szakkereskedésekben és az ügyfélszolgálatnál.**

### ⚠ Figyelem

A szervizprogram minden futtatásakor használjon vízkőoldó- és tisztítószert az útmutató szerint.

A szervizprogramot semmi esetre se szakítsa félbe!

A folyadékokat ne igya meg!

Soha ne használjon ecetet vagy ecetes alapú szereket!



Semmi esetre se tegyen vízkőoldó tablettát vagy más vízkőoldószert a tisztítószereknek szánt nyílásba!

**i** Amíg a szervizprogram fut (kb. 40 perc), S LED villog.

**Fontos:** Ha a víztartályba szűrő van behelyezve, ezt a szervizprogram indítása előtt mindenképpen el kell távolítani.



### Szervizprogram indítása:

A készüléknek üzemkésznek kell lennie.

- A tálakat **17** és **18** ürítse ki és helyezze őket vissza.
- Tartsa lenyomva legalább 5 másodpercig a **4**  és **5**  gombokat.

S LED elkezd villogni és a készülék 2x átöblít a kávékifolyón.

- Ürítse ki a tálat **17** és helyezze vissza.

A  gomb és a  „Víz töltése” gombok LED-égőji világítanak.



- Tegyen egy tisztítótablettát az nyílásba **13**.
- A víztartályt töltsse fel langyos vízzel, adja hozzá a vízkőoldószert és oldja fel teljesen a vízben (a teljes folyadékmennyiség 0,5 liter)

### vagy

a kész vízkőoldó keveréket töltsse bele a víztartályba (a teljes folyadékmennyiség 0,5 liter).

- Nyomja meg a  gombot, a készülék elkezd a vízkőmentesítést. Időtartam kb. 10 perc. A vízkőoldó folyadék a tálba folyik **18**.

 LED világít.

- A kifolyó **8** alá helyezzen egy megfelelő nagyságú és magasságú edényt (kb. 0,5l).
- A forgatógombot **6** fordítsa /-ra, a készülék folytatja a vízkőmentesítést, időtartam kb. 5 perc. A vízkőoldó folyadék az edénybe folyik.

 LED világít.

- Ürítse ki a tálat **17** és helyezze vissza.

A  gomb LED-égőji világítanak.



- Ürítse ki a víztartályt **11**, tisztítsa ki, a „max” jelzésig töltsse meg vízzel és helyezze vissza.
- A kifolyó **8** alá helyezzen egy megfelelő nagyságú edényt (kb. 0,5l).
- Nyomja meg a  gombot, a készülék elkezd öblíteni, némi víz folyik az edénybe.

 LED villog.

- Fordítsa a forgatógombot **6** „O” állásba, megindul a tisztítási folyamat. Időtartam kb. 10 perc. Először a készüléken belül folyik folyadék a tálba **17**, majd a kávékifolyóból.

 LED világít.

- A tálat **17** és **18** ürítse ki és helyezze őket vissza.

A készülék felmelegszik, és ismét üzemből kész, amikor a **3**  és **4**  kezelőgombok LED-égőji világítanak.



**Fontos:** Ha a szervizprogram pl. áramszünet miatt félbeszakadt, **feltétlenül** öblítse ki a készüléket az újabb használatbevetel előtt.

A készüléknek üzemből lennie kell.

 és  kijelzők villognak.

- Öblítse ki alaposan a víztartályt **11** és töltsse fel friss vízzel.
- Nyomja meg a  gombot, a készülék a tálba öblít.

 LED világít

- Tegyen egy csészét a kifolyó **8** alá és a forgatógombot **6** forgassa / állásba. A csészébe víz folyik.





 LED villog.

- A forgatógombot **6** állítsa vissza „O”-ra. A készülék öblít és ismét üzemből kész.

## Fagyvédelem

Szállítás vagy tárolás előtt a fagy által okozott károk elkerülése érdekében a készüléket teljesen ki kell üríteni.

A készüléknek üzemből lennie kell.

- A víztartályt vegye le, ürítse ki és helyezze vissza.
- Helyezzen egy nagy keskeny edényt a **8** kifolyónyílás alá.
- Nyomja meg a  gombot.
- Amint a  LED-égő világít, a **6** tárcsát állítsa / állásba. A készülék egy ideig gőzölög.

- Ha több víz nem jön már a **8** kifolyónyílásból, akkor állítsa vissza a forgatógombot „O”-ra.
- Kapcsolja ki a készüléket.

## Ártalmatlanítás



A csomagolást környezetbarát módon ártalmatlanítsa. Ez a készülék az elhasznált villamossági és elektronikai készülékekről szóló 2012/19/EU irányelvnek megfelelő jelölést kapott. Ez az irányelv a már nem használt készülékek visszavételének és hasznosításának EU-szerte érvényes kereteit határozza meg. A jelenleg használatos ártalmatlanítási módokról érdeklődjön a szakkereskedésben.

## Garanciális feltételek

A garanciális feltételeket a 151/2003. (IX.22.) számú kormányrendelet szabályozza. 72 órán belüli meghibásodás esetén a készüléket a kereskedő kicseréli. Ezután vevőszolgálatunk gondoskodik a lehető legrövidebb időn belüli javításról. A garanciális szolgáltatásokat a vásárlásnál kapott, szabályosan kitöltött garanciajeggyel lehet igénybevenni, amely minden egyéb garanciális feltételt is részletesen ismertet. Minőségtanúsítás: A 2/1984. (111.10) BkM-IpM számú rendelete alapján, mint forgalmazó tanúsítjuk, hogy a készülék a vásárlási tájékoztatóban közölt adatoknak megfelel.

A változtatások jogát fenntartjuk.

## Kiseb zavarok saját kezű elhárítása

Zavar	Ok	Segítség
Forróvíz vagy gőzvételelem nem lehetséges.	A kifolyó <b>8</b> eldugult.	Tisztítsa meg a kifolyót <b>8</b> .
Túl kevés hab vagy túl folyékony hab.	A kifolyó <b>8</b> tokja <b>b</b> nincs megfelelő pozícióban.	A kifolyó <b>8</b> tokját <b>b</b> tolja egészen le.
	A tej nem megfelelő.	Hideg, 1,5 %-os zsírtartamú tejet használjon.
A kávé csak csöpög.	Túl finom őrlési fokozat.	Az őrlési fokozatot állítsa durvábbra.
A kávé nem folyik.	A víztartály nincs feltöltve vagy helyesen felhelyezve.	A víztartályt töltsse fel és ügyeljen a helyes felhelyezésére, adott esetben a vízvezeték rendszert is töltsse fel (lásd a „Készülék használatbavétele”).
A kávéban nincs „crema” (habréteg).	A kávéfajta nem megfelelő. A kávé nem frissen pörkölt.	Használjon másfajta kávé. Használjon friss kávé.
	Az őrlési fokozat nincs a kávészemhez igazítva.	Optimalizálja az őrlési fokozatot.
A daráló nem őrli a kávészemeket.	A kávészemek nem potyognak bele a darálóba (túl olajos kávészemek).	Finoman kopogtassa meg a kávétartályt.
A daráló túl hangos.	Idegen test került a darálóba (pl. kövecskék, amelyek még a legfinomabb kávéfajtáknál is előfordulnak).	Hívja az ügyfélszolgálat forró drótyját.
Az <b>S</b> és <b>☉+</b> gombok LED-égőit váltakozva villognak.	A <b>22</b> leferrázó egység nincs benn, nem jól rakták be vagy nem reteszelték.	A <b>22</b> leferrázó egységet berakni és reteszelni.
<b>Ha a problémát nem tudja elhárítani, feltétlenül hívja a forródrótot! A telefonszámok az utasítás utolsó oldalain található.</b>		



## Указания за безопасност

**Моля прочетете внимателно инструкцията за употреба, постъпвайте според нея и я запазете!**

**Предавайте уреда заедно с тази инструкция.**

**Този уред е предназначен за приготвяне на обичайни за бита количества в домашни условия или за подобни на битовите, нетърговски приложения.**

**Подобните на битовите приложения включват напр. употребата в служебни кухни на магазини, офиси, селскостопански и други промишлени предприятия, както и ползването от гости на пансиони, малки хотели и подобни жилищни заведения.**

### **⚠ Опасност от токов удар!**

Този уред може да се използва от деца на възраст над 8 години и от лица с ограничени психически, сетивни или умствени способности или без опит и/или знания, ако са под наблюдение или са инструктирани по отношение на безопасната употреба на уреда и са разбрали опасностите, произтичащите от работата с него. Деца на възраст под 8 години трябва да се държат на разстояние от уреда и захранващия кабел и не трябва да работят с уреда.

Децата не трябва да играят с уреда.

Почистване и поддръжка от потребителя не трябва да се извършват от деца, освен ако са на възраст над 8 години и се намират под наблюдение.

Никога не потапяйте уреда или захранващия кабел във вода. Използване е позволено само ако няма повреди на захранващия кабел и уреда. В случай на повреда издърпайте веднага щепсела от контакта или изключете мрежовото напрежение.

**⚠ Опасност от задушаване!**

Не позволявайте на деца да играят с опаковъчния материал.

**⚠ Опасност от попарване!**

Дюзата за гореща вода/пара става много гореща. Дюзата да се хваща само за пластмасовата дръжка и да не се опира в части на тялото. Дюзата при подаване на пара или гореща вода може в началото да пръска.

**⚠ Опасност от нараняване!**

Не посягайте в кафемелачката

## Кратко описание

### Фигури А-Е

- 1 Мрежов превключвател (вкл/изкл) **auto off**
- 2 Бутон „сила на кафето“ ☞
- 3 Бутон за приготвяне ☐
- 4 Бутон за приготвяне ☐
- 5 Бутон ☞ (загриване на пара)
- 6 Въртящ се бутон !\!/☞ (подаване на гореща вода/пара)
- 7 Светодиоден индикатор
  - a Допълнете вода ☞
  - b Изпразнете ваничките ☞
  - c Пуснете сервисната програма S
  - d Задействайте въртящия бутон ☞
- 8 Дюза (за гореща вода/пара)
  - a Пластмасова дръжка
  - b Втулка
  - c Врх на дюзата
- 9 Отвор за кафето, настройва се по височина
- 10 Капак на резервоара за вода
- 11 Резервоар за вода, може да се сваля
- 12 Контейнер за зърна с капак за запазване на аромата
- 13 Камера за почистващи таблетки
- 14 Постапка за чаши (с подгриваща функция)
- 15 Плъзгач за настройка степента на смилане на кафето
- 16 Опорна скара
- 17 Ваничка за утайката
- 18 Ваничка за остатъчна вода
- 19 Поплавък
- 20 Кабелна кутия
- 21 Капак на модула за запарка
- 22 Модул за запарка
  - a Бутон (червен)
  - b Дръжка

## Преди първото ползване

### Общи указания

Пълнете съответните съдове само с чиста, студена, негазирана вода и единствено с печени кафени зърна (за препоръчване смеси кафе на зърна за еспресо машини или автоматични машини за кафе). Не ползвайте кафени зърна, обработвани с глазирани, карамелизирани или други съдържащи захар добавки, тъй като те задръстват мелачката. С този уред може да се настройва твърдостта на водата (вижте глава „Настройка на твърдостта на водата“).

### Пускане на уреда

- Поставете уреда върху водоустойчива равна повърхност.
- Извадете щепсела от кабелната кутия, изтеглете достатъчно кабел, и го включете.
- Извадете резервоара за вода **11**, изплакнете го и го напълнете с прясна студена вода. Спазвайте маркировката „max“.
- Поставете резервоара за вода **11** изправен и го натиснете до долу.
- Напълнете съда за зърна с кафе на зърна.
- Проверете дали бутон **6** е в положение „O“.
- Натиснете мрежовия превключвател **1 auto off**, за да включите.

### Напълнете системата

При първото включване на уреда водната му система трябва да бъде напълнена.

- Поставете чаша под дюза **8**.
- Завъртете бутон **6** на !\!/☞, в чашата изтича малко вода. Веднага щом ☞ започне да мига, върнете въртящия се бутон **6** в позиция „O“.
- Сега премигват светодиодите на бутоните за приготвяне **3** ☐ и **4** ☐, уредът изплаква и загрева.

Уредът е **в готовност за работа**, веднага щом светнат двата светодиода.

## Елементи за обслужване

### 1 Мрежов превключвател auto off

Посредством мрежовия превключвател **auto off** се включва или изключва захранването с ток. След включване на мрежовия превключвател уредът загрява, изплаква и е в готовност за работа, когато двата светодиода на бутоните за приготвяне **3** и **4** светнат.

Уредът не изплаква, ако е още топъл при включването.

В случай че уредът не се изключи мануално, той се изключва автоматично около 10 минути след последното приготвяне на напитка и изплаква. Предварително зададеното време за изключване може да бъде променено (виж глава „Автоматично изключване auto off“).

Уредът не изплаква, когато:

- не е приготвяно кафе след включването.
- получавана е пара малко преди изключването.
- приготвяна е само гореща вода или пара.

### 2 Бутон „сила на кафето“

Чрез натискане на бутоната може да бъде настроена силата на кафето:

не свети = настройка „нормалн“

свети = настройка „силно“

мига = Контейнерът за кафето на зърна е празен

### 3 Бутон за приготвяне Късо кафе

С този бутон може да се приготви малка чаша кафе (около 40 ml).

- Натиснете бутон **3**, светодиодът над него премигва. Кафето се смилва, запарва и изтича в чашата, двата светодиода светват, веднага щом процесът приключи.

Големината на напитките може да бъде променена (виж глава „Трайна промяна на количеството напитки“).

### 4 Бутон за приготвяне Дълго кафе

С този бутон може да се приготви голяма чаша кафе (около 125 ml).

- Натиснете бутон **4**, светодиодът над него премигва. Кафето се смилва, запарва и изтича в чашата, двата светодиода светват, веднага щом процесът приключи.

Големината на напитките може да бъде променена (виж глава „Трайна промяна на количеството напитки“).

### 5 Бутон пара







Чрез натискане на бутон в уреда се приготвя пара за разпенване или затопляне.

### 6 Въртящ се бутон за пускане на пара

Чрез завъртане на бутоната в положение /!\ респ. може да се получат гореща вода или пара. За получаване на пара трябва предварително да се натисне и бутон (виж глава „Пара за разпенване на мляко“)

## 7 Светодиоден индикатор

Светенето и мигането на съответния светодиод показва следното:

 свети	Резервоарът за вода е празен и трябва отново да се напълни
 свети	Контейнерите са пълни: Изпразнете контейнерите и пак ги поставете
 мига	Контейнерите липсват: Поставете обратно контейнерите
S свети	Трябва да се изпълни сервисната програма, виж глава „Сервисна програма“
S мига	Сервисната програма работи
 свети	Въртящият бутон трябва да се завърти на  / 
 мига	Въртящият бутон трябва да се завърти на „O“









## Настройки и оптична индикация

### Настройка на твърдостта на водата

Правилната настройка на твърдостта на водата е важна, за да може уредът навреме да сигнализира, когато трябва да бъде почистен от варовика. Предварително настроената твърдост на водата е 4. Твърдостта на водата може да се научи от местното водоснабдяване.

Степен	Степен на твърдост на водата	
	Немска скала (°dH)	Френска скала (°fH)
1	1-7	1-13
2	8-15	14-27
3	16-23	28-42
4	24-30	43-54



Уредът трябва да е в готовност за работа.

- Задръжте бутон  натиснат поне 5 сек. Броят на светещите сега светодиоди **7a** , **b** , **c** **S**, **d**  символизира настроената твърдост на водата.
- Сега натискайте бутон , докато светнат светодиодите за желаната твърдост на водата; напр. за твърдост 3 светват **7a**, **b** и **c** (, , **S**).
- Натиснете бутон  веднъж. Настроените светодиоди светват за кратко, избраната твърдост на водата е запазена.

При употреба на воден филтър (допълнително оборудване, № за поръчка 461732) настройте твърдост на водата 1.

**Указание:** В случай че в рамките на 90 секунди не бъде натиснат бутон, уредът не запаметява настройката и преминава в готовност за приготвяне на кафе. Остава в сила предишната запазена твърдост на водата.

При първото поставяне на филтъра или след смяна на филтър уредът трябва да се изплакне.

- Напълнете резервоара за вода до маркировката „0,5l“.
- Поставете достатъчно голям съд (ок. 0,5l) под дюза 8.
- Завъртете бутон **6** на  / .
- Ако от дюза 8 вече не излиза вода, върнете бутон на „O“.
- Напълнете резервоара за вода и водната система с вода (виж „Пускане на уреда / пълнене на системата“).

### Настройка на степента на смилане

С плъзгача **15** за настройка на степента на смилане на кафето може да се избере желаната финост на мляното кафе.

### ⚠ Внимание

Степента на смилане да се сменя само при работеща мелачка! В противен случай уредът може да се повреди.







- Натиснете бутона за приготвяне 4 .
- При работеща мелачка поставете плъзгача **15** в желаната позиция: колкото е по-малка точката, толкова по-фино е смляното кафе.

**i** Новата настройка се проявява чак при втората или третата чаша кафе.

**Съвет:** При зърна, опечени до тъмно, настройвайте по-груба, при светли зърна по-фина степен на смилане.



### Автоматично изключване auto off

Предварително зададеното автоматично време за изключване от около 10 минути може да бъде променено.



- За тази цел задръжте бутона за приготвяне 3  и бутон 5  натиснати едновременно за минимум 5 секунди. Светещите светодиоди **7a, b, c** и **d** (, , **S**, ) указват настроеното време за изключване. Чрез натискане на бутон 5  може да се избере времето за изключване:

Светодиодът **7a** () свети



= изключване след около 10 минути.

Светодиодите **7a** и **7b** (, ) светят

= изключване след около 30 Minuten.

Светодиодите **7a, 7b** и **7c** (, , **S**) светят

= изключване след около 1 час.





Светодиодите **7a, 7b, 7c** и **7d** (, , **S**, ) светят

= изключване след около 4 часа.

Изборът се запаметява след натискане на бутон 2 .



### Настройка на температурата

Тази автоматична кафемашина предлага възможност за промяна на температурата на кафето.



- За тази цел задръжте бутоните за приготвяне 3  и 4  натиснати едновременно за минимум 5 секунди. Светещите светодиоди **7a, b** и **c** (, , **S**) указват настроената температура. Чрез натискане на бутон 5  може да се избере температурата:

Светодиодът **7a** () свети

= ниска температура.

Светодиодите **7a** и **7b** (, ) светят

= средна температура.

Светодиодите **7a, 7b** и **7c** (, , **S**) светят

= висока температура.

Изборът се запаметява след натискане на бутон 2 .

### Поплавък

Поплавъкът **19** във ваничка **18** показва кога тя трябва да бъде изпразнена.

- Ако поплавъкът **19** се вижда добре, то ваничката **18** трябва да се изпразни.

## Приготвяне от кафе на зърна

Този пълнен автомат за кафе-еспreso смила прясно кафе за всяко приготвяне на ново кафе. Желателно е ползването на смески от кафе, предвидени за еспreso или за пълни автомати. Те се съхраняват на хладно, херметично затворени или замразени във фризер. Кафените зърна могат да се мелят и дълбоко замразени.

**Важно:** Всеки ден пълнете съда за вода с прясна вода. В съда за вода трябва винаги да има достатъчно вода за работата на уреда – не го оставяйте да пресъхне.

**Съвет:** Чашата (чашите), особено малките чаши за еспресо с дебели стени е добре да се затоплят предварително върху поставката за чаши **14** или да се изплакнат с гореща вода.

Уредът трябва да е готов за работа.

- Поставете затоплена чаша (чаши) под отвора за кафе **9**.
- Натиснете бутона за получаване **3** ☐ респ. **4** ☐ в зависимост от желаното количество течност. Кафето се приготвя и след това изтича в чашата(ите).
- Дюзата за кафе се блокира автоматично след изтичане на настроеното количество.

**i** Чрез следващо натискане на бутон **3** ☐ или **4** ☐ процесът на приготвяне може да бъде прекратен преждевременно.

## Допълнително количество течност

Съществува възможността отново да се приготви същото количество кафе.

- За тази цел натиснете отново бутона за приготвяне **3** ☐ респ. **4** ☐ в рамките на **3** сек. **след** края на запарването.

**Указание:** Приготвя се от вече използваното смляно кафе.

## Трайна смяна на количеството течност

Предварително зададените количества за бутоните за приготвяне **3** ☐ (около 40 ml) и **4** ☐ (около 125 ml) могат да бъдат променени.

- Задръжте натиснат бутон **3** ☐ или **4** ☐, докато изтече желаното количество кафе (възможност за избор ок. 30 до ок. 220 ml).

**i** Количеството може да бъде променено отново по всяко време. В случай че желаете да върнете фабрично настроеното количество, можете да проведете „ресет“.

**Ресет:** Уредът трябва да е в готовност за работа.

- Извадете ваничките **17** и **18**. Задръжте бутоните за приготвяне **3** ☐ и **4** ☐ натиснати едновременно за минимум **5** секунди.
- Светодиодите **7a, b, c** и **d** (بَيْتَا, بَيْتَا, S, ☉) светват за кратко като потвърждение.
- Поставете отново ваничките **17** и **18**. Стандартните фабрични настройки са отново активирани.

## Приготвяне на гореща вода

Уредът трябва да е готов за работа. С тази функция може да се приготви гореща вода например за чаша чай.

### ⚠ Опасност от изгаряне

Дюзата се загрява много, да се хваща само за пластмасовата дръжка.

- Поставете подходяща чаша под дюза **8**.
- Преместете втулката на дюза **8** до долу.
- Завъртете бутон **6** на **!**/**\**/**☉**.

### ⚠ Опасност от попарване

При превключване в положение **!**/**\**/**☉** може да има пръски. Дюза **8** да не се докосва и да не се насочва към хора.

- Процесът да се завърши с връщане на бутон **6** обратно на „**0**“.

## Пара за разпенване на мляко



Уредът трябва да е готов за работа. Първо трябва да се разпени млякото и после да се налее кафе, или пък млякото да се разпени отделно и да се налее върху кафето.

### ⚠ Опасност от изгаряне

Дюзата се загрева много, да се хваща само за пластмасовата дръжка.

- Преместете втулката на дюза **8** до долу.
- Напълнете около 1/3 от чашата с мляко.
- Натиснете бутон . Светодиодът на бутона почва да мига.

**i** Сега уредът се загрева за около 20 секунди.

- Потопете дюза **8** дълбоко в млякото, без да допирате пода на чашата.
- Веднага щом светодиодът  светне, завъртете въртящия се бутон **6** на позиция .

### ⚠ Опасност от попарване

При превключване в положение  може да има пръски. Излизащата пара е много гореща, тя може да предизвика пръскане на течности. Дюза **8** да не се докосва и да не се насочва към хора.

- Завъртайте бавно чашата докато млякото се разпени.
- Процесът да се завърши с връщане на бутон **6** обратно в положение „**0**“.

**i** За да разпените отново мляко, натиснете бутон  и повторете процеса изцяло.

**Указание:** След изстиването на дюза **8** веднага я почистете. Изсъхналите остатъци се отстраняват трудно.

**Съвет:** За предпочитане е да ползвате студено мляко с масленост 1,5%.

## Пара за стопляне на напитки



### ⚠ Опасност от изгаряне

Дюзата се загрева много, да се хваща само за пластмасовата дръжка.

Уредът трябва да е готов за работа.

- Преместете втулката на дюза **8** нагоре.
- Натиснете бутон . Светодиодът на бутона почва да мига.

**i** Сега уредът се загрева за около 20 секунди.

- Потопете дюза **8** дълбоко в загреваната течност.
- Веднага щом светодиодът  светне, завъртете въртящия се бутон **6** на позиция .

### ⚠ Опасност от попарване

При превключване в положение  може да има пръски. Излизащата пара е много гореща, тя може да предизвика пръскане на течности. Дюза **8** да не се докосва и да не се насочва към хора.

- Процесът да се завърши с връщане на бутон **6** обратно на „**0**“.

**i** За да получите отново пара, натиснете бутон  и повторете процеса изцяло.

**Указание:** След изстиването на дюза **8** веднага я почистете. Изсъхналите остатъци се отстраняват трудно.



## Поддръжка и ежедневно почистване

### ⚠ Опасност от токов удар!

Преди почистването извадете мрежовия щепсел.

Никога не потопявайте уреда във вода.

Не ползвайте почистване с пара.

- Избършете корпуса с влажна кърпа. Не ползвайте абразивни препарати за почистване.
- Винаги отстранявайте своевременно остатъците от котлен камък, кафе, мляко и разтвор за отстраняване на котления камък. Под такива остатъци може да се образува корозия.
- Новите гъби за миене може да са покрити със соли. Солите могат да доведат до повърхностна ръжда по висококачествената стомана, затова задължително ги измийте старателно преди употреба.
- Изплакнете всички подвижни части само на ръка.
- Изплакнете резервоара за вода **11** само с вода.
- Свалете, изпразнете и почистете ваничките за кафе **17** и за остатъчна вода **18**.
- Избършете вътрешността на уреда (държача на ваничките).
- Отворете капака на модула за запарка **21** и отстранете остатъците от кафе от вътрешността. Отново затворете капака.

**Указание:** Уредът изплаква автоматично, в случай че бъде включен в охладено състояние или изключен след приготвяне на кафе. Така системата се почиства сама.

### Дюза 8 за гореща вода/пара

- Развийте дюза 8 от тръбата за пара.
- Разглобете всички части (фигура **D**).
- Почистете ги с мека четка и сапунен разтвор. Почистете отпред върха на дюзата **8c** с тъпа игла.
- Изплакнете всички части с чиста вода и ги подсушете.

### Почистване на модула за запарка

Модулът за запарка може да бъде изваден за почистване (фигура **E**).

- Изключете уреда посредством мрежовия превключвател **1 auto off**.
- Отворете капака **21** на модула за запарка **22**.
- Задръжте червения бутон **22a** натиснат и завъртете дръжката **22b** нагоре, докато се чуе прищракване.
- Внимателно извадете модула за запарка **22** за дръжката и го почистете под течаща вода. Не я поставяйте в миялна машина.
- Попийте или избършете с влажна кърпа вътрешността на уреда.
- Вкарайте модула за запарка **22** до упор.
- Задръжте червения бутон **22a** натиснат и завъртете дръжката **22b** надолу до упор, докато се чуе прищракване. Модулът за запарка е фиксиран.
- Поставете отново капака на модула за запарка.

## Сервизна програма: Комбиниран процес за отстраняване на варовика и почистване

Ако при включен уред светодиодът S свети, уредът трябва незабавно да се почисти от варовик и да се измие чрез сервизната програма. Ако сервизната програма не се пуска според указаниято, уредът може да се повреди.

**Специално разработените и пригодени средства за отстраняване на варовика (№ за поръчка 310967) и таблетки за почистване (№ за поръчка 310575) могат да се получат чрез сервизната служба.**

### ⚠ Внимание

При изпълнението на всяка сервизна програма използвайте средства за отстраняване на варовика и почистване според указаниято.

В никакъв случай не прекъсвайте сервизната програма!

Не пийте течността!

Никога не ползвайте оцет или средства, съдържащи оцет!

В никакъв случай не слагайте таблетки за отстраняване на варовика или други средства против варовик в съда за почистващи таблетки!

**i** По време на изпълнението на сервизната програма (ок. 40 мин.) мига светодиодът S.

**Важно:** Ако в резервоара за вода има филтър, непременно го свалете преди старта на сервизната програма.

### Стартиране на сервизната програма:

Уредът трябва да е в готовност за работа.

- Изпразнете ванички **17** и **18** и ги поставете обратно.

- Задръжте бутоните **4** и **5** натиснати едновременно за минимум 5 секунди.

Светодиодът S започва да мига и уредът промива **2 пъти** през отвора за кафе.

- Изпразнете ваничка **17** и я поставете обратно.

Светодиодите на бутона и светват. „Допълнете вода“

- Поставете в камера **13** една почистваща таблетка.
- Напълнете резервоара за вода с хладка вода, добавете средството против варовика и го разтворете изцяло във водата (общ обем на течността 0,5 литра) **или** излейте в резервоара за вода готова смес против варовика (общ обем на течността 0,5 литра).

- Натиснете бутон, уредът започва да почиства. Трайност около 10 минути. Течността от почистването изтича във ваничка **18**.

Светодиодът свети.

- Поставете под дюза **8** достатъчно голям и висок съд (около 0,5 литра).
- Завъртете бутон **6** на, уредът продължава процеса на отстраняване на варовика, трайност около 5 минути. Течността от почистването изтича във ваничката.

Светодиодът свети.

- Изпразнете ваничка **17** и я поставете обратно.

Светодиодът свети.



- Изпразнете резервоара за вода **11**, изчистете го, напълнете го с вода до символа „max“ и го поставете обратно.
- Поставете под дюза **8** достатъчно голям съд (около 0,5 литра).
- Натиснете бутон, уредът започва изплакване, в съда изтича малко вода.

Светодиодът  мига.



- Завъртете бутон **6** на „O“, уредът започва процеса на почистване. Трайност около 10 минути. В началото течност изтича вътре в уреда във ваничка **17**, после от отвора за кафе.

Светодиодът  свети.

- Изпразнете ванички **17** и **18**, почистете ги и ги поставете обратно.



Уредът загрява и отново е в готовност за работа, когато светодиодите на бутоните за приготвяне **3**  и **4**  светнат.

**Важно:** Ако сервизната програма спре напр. поради спиране на тока, непременно промийте уреда преди ново пускане.

Уредът трябва да е в готовност за работа. Светодиодите + и  премигват.

- Добре промийте резервоара за вода **11** и го напълнете с прясна вода.
- Натиснете бутон , уредът промива във ваничката.

Светодиодът  свети.

- Поставете чаша под дюза **8** и завъртете бутон **6** на /. В чашата изтича вода.

Светодиодът  мига.



- Завъртете бутон **6** обратно на „O“.
- Уредът изплаква и отново е готов за работа.

## Защита от замръзване

За да се избегнат повреди от въздействието на минусови температури при транспортиране и съхранение на склад, уредът трябва да се изпразни изцяло.

Уредът трябва да е готов за експлоатация.

- Свалете резервоара за вода, изпразнете го и го поставете отново.
- Поставете под дюза **8** голям тесен съд.
- Натиснете бутон .

- Веднага щом светодиодът  светне, завъртете въртящия се бутон **6** на позиция /.

Уредът започва да изпуска пара за известно време.

- Когато от дюза **8** спре да излиза пара, завъртете бутон обратно на „O“.
- Изключете уреда.

## Отвеждане



Изхвърлете опаковката по екологосъобразен начин. Този уред е обозначен в съответствие с европейската директива 2012/19/ЕС за стари електрически и електронни уреди (waste electrical and electronic equipment – WEEE). Тази директива регламентира валидните в рамките на ЕС правила за приемане и използване на стари уреди. Моля информирайте се за актуалните начини за отвеждане при специализирания търговец.

## Гаранция

За този уред са валидни условията за гаранция, които са издадени от нашите представителства в съответната страна. Подробности ще Ви даде Вашия търговец, откъдето сте закупили уреда, по всяко време при запитване то Ваша страна. При използване на гаранцията на уреда е необходимо във всеки случай да представите бележката за покупката.

Запазваме си правото на промени.

## Самостоятелно отстраняване на малки повреди

Повреда	Причина	Отстраняване
Не може да се направи гореща вода или пара.	Дюза <b>8</b> е запушена.	Почистете дюза <b>8</b> .
Твърде малко пяна или твърде течна пяна.	Втулка <b>b</b> на дюза <b>8</b> не е в правилна позиция.	Преместете втулка <b>b</b> на дюза <b>8</b> до долу.
	Неподходящо мляко.	Използвайте мляко с 1,5% масленост.
Кафето излиза само на капки.	Твърде фина степен на смилане.	Настройте по-груба степен на смилане.
Не изтича кафе.	Резервоарът за вода не е пълен или не е поставен правилно.	Напълнете резервоара за вода и проверете правилното му поставяне, респективно напълнете водната система (виж „Пускане на уреда“).
Кафето няма „каймак“ (пенест слой).	Неподходящ сорт кафе. Зърната не са печени скоро.	Сменете сорта кафе. Използвайте пресни зърна.
	Степента на смилане не е подходяща за зърната.	Оптимизирайте степента на смилане.
Мелачката не смила кафени зърна.	Зърната не падат в мелачката (твърде мазни зърна).	Леко почукайте по контейнера за зърна.
Силен шум от мелачката.	Чуждо тяло в мелачката (напр. камъче, което се случва и при избрани сортове кафе).	Свържете се с „горещата линия“.
Светодиодът <b>S</b> и бутонът <b>⓪*</b> премигват един след друг.	Модулът за запарка <b>22</b> липсва, не е поставен правилно или не е добре фиксиран.	Поставете и фиксирайте модула за запарка <b>22</b> .
<p><b>Ако не можете да отстраните проблемите, непременно се обадете на горещата линия за потребители!</b>  <b>Телефонните номера се намират на последните страници на ръководството.</b></p>		

## الأعطال البسيطة تُصلح من تلقاء نفسها

الخلل	السبب	الحل
عدم خروج ماء ساخن أو بخار.	الفوهة 8 مسدودة.	يتم تنظيف الفوهة 8.
الرغوة قليلة أو سائلة.	الجلبة b الموجودة على الفوهة 8 غير موجودة في الوضع الصحيح.	يتم تحريك الجلبة b الموجودة على الفوهة 8 لأسفل.
	اللين غير مناسب.	يجب استخدام اللين بنسبة دسم 1.5%.
تنساب القهوة على شكل قطرات فقط.	درجة الطحن ناعمة جدًا.	يتم ضبط درجة طحن أعلى.
القهوة لا تنساب.	لم يتم ملء الخزان أو لم يتم تركيبه بشكل صحيح.	يتم ملء الخزان ثم يتم تركيبه في مكانه المخصص، وعند الضرورة يتم ملء أنابيب الماء (انظر «دليل تشغيل الجهاز»).
ليس للقهوة «وش» (رغوة).	نوع بن القهوة الذي تستخدمونه غير مناسب. الحبوب لم تعد طازجة.	يتم استخدام نوع القهوة. يتم استخدام القهوة الطازجة.
	درجة الطحن لا تناسب حبيبات القهوة.	يتم ضبط درجة طحن مناسبة.
ماكينة الطحن لا تطحن حبيبات القهوة.	الحبيبات لا تنزل في ماكينة الطحن (الحبوب الزيتية).	يتم الطرق على وعاء الحبوب برفق.
سماع صوت خشخشة في ماكينة الطحن.	وصول جسم غريب إلى ماكينة الطحن (مثل الحصى الصغيرة، التي تأتي أيضًا في الأنواع المنتقاة).	يتم الاتصال بالخط الساخن.
يومض مصباح S LED والزر + بالتناوب.	قد تم تركيب وحدة الغلق 22 بشكل غير صحيح أو لم يتم تأمين غلقها.	يتم تركيب وحدة الغلي وتأمين غلقها.
في حالة عدم التمكن من حل أي مشكلة يرجى الاتصال علي الفور بالخط الساخن تليفون رقم! أرقام الهاتف توجد في الصفحات الأخيرة من هذا الدليل.		

## التخلص من الجهاز

تخلص من عبوة الجهاز باسلوب يدعم الحفاظ على البيئة. هذا الجهاز مطابق للمواصفة الأوروبية الخاصة بالمجموعة الاقتصادية الأوروبية الخاصة بالأجهزة الكهربائية والإلكترونية القديمة

(waste electrical and electronic equipment – WEEE). وهذه المواصفة تحدد الإطار العام لقواعد تسري في جميع دول الاتحاد الأوروبي بخصوص استعادة الأجهزة القديمة وإعادة استغلالها. قومي باستشارة موزعك المحلي لمعرفة احدث الانظمة المتبعة حاليا للتخلص من الاجهزة القديمة.

## شروط الضمان

يتم تحديد شروط الضمان لهذا الجهاز من قبل ممثلنا في الدولة التي يتم فيها بيع الجهاز. يمكنك الحصول على تفاصيل هذه الشروط من قبل الموزع الذي اشتريته منه الجهاز. يرجى إحصار فاتورة أو إيصال الشراء في حال أصاب جهازك أي طارئ يغطيه الضمان.





نحتفظ بحقنا في إجراء أية تعديلات.

## الحماية من البرودة



يومض مصباح LED .

- يتم إدارة المفّتاح الدوار 6 على الوضع «O»، يبدأ الجهاز الآن في عملية التنظيف. يستمر ذلك حوالي 10 دقائق. ينساب السائل في البداية من داخل الجهاز في الوعاء 17، ثم ينساب بعد ذلك من فتحة صب القهوة.

يضيء مصباح LED .

- يتم إخراج خزان الماء ثم يتم تنظيفه وإعادة تركيبه.
- يتم وضع إناء كبير نسبياً أسفل الفوهة 8.
- يتم الضغط على زر  (بخار)
- مجرد أن يضيء مصباح LED  يتم ضبط المفّتاح الدوار 6 على الوضع  / .
- يتصاعد بخار من الجهاز لبعض الوقت.
- عند توقف تصاعد البخار من الفوهة 8، يتم إعادة ضبط القرص الدوّار على الوضع «O».
- يتم إيقاف تشغيل الجهاز.

يتم تفريغ الوعاء 17 والوعاء 18 ثم تنظيفهما وإعادة تركيبهما.

يسخن الجهاز ويعود إلى وضع الاستعداد للتشغيل عندما تضيء مصابيح LED الخاصة بزرري الصب  و  4.



**هام:** إذا حدث قطع لبرنامج الخدمة بسبب خلل في التيار مثلاً، فيلزم تنظيف الجهاز من جديد قبل إعادة التشغيل.

يجب أن يكون الجهاز قيد التشغيل.

تومض مصابيح LED  و .

- يتم تنظيف الخزان 11 جيداً بالماء وملئه بماء جديد.
- يتم الضغط على الزر ، يتم تنظيف الجهاز في الوعاء.

يضيء مصباح LED .

- يتم وضع فنجان تحت الفوهة 8 وإدارة المفّتاح الدوار 6 في الوضع  / . ينساب الماء في الفنجان.

يومض مصباح LED .

- يتم إدارة المفّتاح الدوار 6 في الاتجاه العكسي إلى الوضع «O».

يتم تنظيف الجهاز ويرجع ثانية إلى وضع الاستعداد للتشغيل.

يضيء مصباح LED الخاص بالزر  $\text{R}$ ، و  $\text{R}$  «إضافة الماء».

• يتم أخذ أحد أقراص التنظيف الموجودة في الوعاء 13.

• يتم ملء خزان الماء بماء فاتر، مع إضافة مواد إزالة الترسبات الكلسية وإذابتها بالكامل (كمية السائل الإجمالية 0.5 لتر) أو

يتم ملء خزان الماء بخليط إزالة الترسبات الكلسية الناتج (كمية السائل الإجمالية 0.5 لتر) • يتم الضغط على الزر  $\text{R}$ ، يتم إزالة الترسبات الكلسية. يستمر ذلك حوالي 10 دقائق. ينساب سائل إزالة الترسبات الكلسية في الوعاء 18.

يضيء مصباح LED  $\text{R}$ .

• يتم وضع إناء كبيراً ومرتفعاً بدرجة كافية (حوالي 0.5 لتر) تحت الفوهة 8.

• يتم إدارة المفتاح الدوار 6 في الوضع  $\text{R}$  /  $\text{P}$  /  $\text{R}$ ، يواصل الجهاز إزالة الترسبات الكلسية، يستمر ذلك حوالي 5 دقائق. ينساب سائل إزالة الترسبات الكلسية في الوعاء.

يضيء مصباح LED  $\text{R}$ .

• يتم تفريغ الوعاء 17 ثم يتم إعادة تركيبه.

يضيء مصباح LED الخاص بالزر  $\text{R}$ .

• يتم تفريغ خزان الماء 11، وتنظيفه وملئه بالماء حتى علامة «max» (الحد الأقصى) ثم يتم إعادة تركيبه.

• يتم وضع إناء كبيراً بدرجة كافية (حوالي 0.5 لتر) تحت الفوهة 8.

• يتم الضغط على الزر  $\text{R}$ ، يبدأ الجهاز في التنظيف، وينساب بعض الماء في الإناء.

يمكنكم الحصول على مواد إزالة الترسبات الكلسية الخاصة المتطورة والمناسبة (رقم الطلب 310967) وكذلك أقراص التنظيف (رقم الطلب 310575) لدى خدمة العملاء.

### ⚠ تنبيه

تستخدم وسيلة إزالة الترسبات الكلسية ووسيلة التنظيف في كل مرة يتم فيها إجراء برنامج الخدمة بحسب الدليل. يجب عدم قطع برنامج الخدمة بأي حال من الأحوال.

يجب عدم شرب السوائل!

يجب عدم استخدام الخل أو أية مواد تحتوي على قاعدة حمضية مطلقاً!

يجب عدم القيام مطلقاً بملء الفتحة الخاصة بأقراص التنظيف بأقراص إزالة الترسبات الكلسية أو أية وسيلة أخرى لإزالة الترسبات الكلسية.

⚠ أثناء استمرار برنامج الخدمة (حوالي 40 دقيقة) يومض مصباح LED S.

هام: في حالة وجود فلتر بالخران، يجب فكه قبل بدء برنامج الخدمة.

### بدء برنامج الخدمة:

يجب أن يكون الجهاز قيد التشغيل.

• يتم تفريغ الوعاء 17 و 18 ثم يتم إعادة تركيبهما.

• يتم الضغط على الزر  $\text{P}$  4 والزر  $\text{R}$  5 مع الاستمرار في الضغط عليهما لمدة 5 ثوان على الأقل.

يبدأ مصباح LED S في الوميض ويتم تنظيف الجهاز من خلال صب القهوة.

• يتم تفريغ الوعاء 17 ثم يتم إعادة تركيبه.



## العناية والتنظيف اليومي

- يتم فك جميع الأجزاء (صورة D).
- يتم التنظيف باستخدام محلول الغسيل وفرشاة ناعمة. يتم تنظيف طرف الفوهة 8c من الأمام باستخدام إبرة مشقوقة.
- يتم تنظيف وتجفيف جميع الأجزاء تمامًا.

### تنظيف وحدة الغلي

- يمكن إخراج وحدة الغلي لتنظيفها (صورة E).
- يتم إيقاف تشغيل الجهاز باستخدام مفتاح التشغيل 1 auto off.
- يتم فتح الباب 21 الخاص بوحدة الغلي 22.
- يتم الضغط على الزر الأحمر 22a، وإدارة المقبض 22b لأعلى حتى يستقر ويسمع له صوت تكة.
- قم بإخراج وحدة الغلي 22 من المقبض بحرص ويتم تنظيفها بماء جار بدون مواد تنظيف. يجب عدم تنظيفها في آلة غسل الأواني.
- يتم تنظيف الجهاز من الداخل باستخدام مكنسة كهربائية أو مسحه بقطعة قماش مبللة.
- يتم إدخال وحدة الغلي 22 حتى النهاية.
- يتم الضغط على الزر الأحمر 22a، وإدارة المقبض 22b لأسفل إلى النهاية حتى يستقر ويسمع له صوت تكة. تم تأمين وحدة الغلي.
- يتم إعادة تركيب باب وحدة الغلي.

## برنامج الخدمة: عملية إزالة الترسيبات الكلسية والتنظيف المتوائمة

- إذا أضاء مصباح S LED أثناء تشغيل الجهاز، فلا بد من إزالة الترسيبات الكلسية من الجهاز وتنظيفه على الفور باستخدام برنامج الخدمة. عدم اتباع توجيهات برنامج الخدمة، يمكن أن يؤدي إلى الإضرار بالجهاز.

### ⚠ خطر الإصابة بصدمة كهربية!

- يجب سحب قابس التشغيل قبل التنظيف.
- يجب عدم غمر الجهاز في الماء مطلقاً.
- يجب عدم استخدام جهاز التنظيف البخار.
- يتم مسح العلبه باستخدام منديل مبلل. يجب عدم استخدام أية وسائل تنظيف خشنة.
- يجب الحرص دائماً على التخلص من الترسيبات الجيرية وبقايا القهوة واللبن ومحلول إزالة الترسيبات الجيرية على الفور، حيث يمكن أن ينشأ الصدأ تحت مثل هذه البقايا.
- مناديل التنظيف الإسفنجية الجديدة يمكن أن تكون محتوية على أملاح. الأملاح يمكن أن تتسبب في تولد صدأ ابتدائي على الفولاذ الغير قابل للصدأ، لهذا السبب يجب وبصورة مؤكدة غسل هذه المناديل جيداً قبل البدء في استخدامها.
- جميع الأجزاء التي يمكن فكها تنظف باليد.
- يجب عدم استخدام أية مواد سوى الماء لتنظيف خزان الماء 11.
- يتم إخراج قذح رواسب القهوة 17 وقذح بقايا الماء 18، ثم يتم تفرغهما وتنظيفهما.
- يتم مسح الحيز الداخلي للجهاز (موضع الأطباق).
- يتم فتح الباب الخاص بوحدة الغلي 21 والتخلص من بقايا القهوة الموجودة بالداخل. يتم إعادة إغلاق الباب.

**إرشاد:** عند تشغيل الجهاز وهو في حالة باردة أو إيقاف تشغيله بعد الحصول على قهوة فإن الجهاز يقوم بعملية الشطف تلقائياً. وبذلك يقوم النظام بتنظيف نفسه تلقائياً.

### الفوهة 8 الخاصة بالماء الساخن / البخار

- يتم فك الفوهة 8 من أنبوبة البخار.

## استخدام البخار لتسخين المشروبات

### ⚠️ خطر الإصابة بالحروق

- يجب عدم الإمساك بالفوهة إلا من المقبض البلاستيكي لأنها تسخن بشدة.
- يجب أن يكون الجهاز في وضع استعداد للتشغيل.
- يتم تحريك الجلبة الموجودة على الفوهة 8 لأعلى.

- يتم الضغط على الزر **ON**. يبدأ مصباح LED الخاص بالزر في الوميض.

- **!** يسخن الجهاز بعد حوالي 20 ثانية.
- يتم غمر الفوهة 8 في السائل الذي تم إرغاؤه.
- بمجرد أن يضيء مصباح LED **ON** يتم ضبط المفتاح الدوار 6 على الوضع **ON** / **!**.

### ⚠️ خطر الإصابة بحروق!

- بعد ضبط الوضع **ON** / **!** يمكن أن يتطاير شيء ما. البخار المتصاعد ساخن جداً، ويمكن أن تتطاير معه السوائل. يجب عدم لمس الفوهة 8 ويجب عدم توجيهها إلى أحد الأشخاص.
- يتم إنهاء تلك العملية من خلال إدارة المفتاح الدوار 6 في الاتجاه العكسي إلى الوضع «O».
- **!** لتسخين البخار من جديد، يتم الضغط على الزر **ON** وإعادة العملية بالكامل.

**إرشاد:** يتم تنظيف الفوهة 8 بعد أن تبرد مباشرة. من الصعب إزالة البقايا الجافة.

- يتم ملء ثلث الكوب تقريباً باللبن.
- يتم الضغط على الزر **ON**. يبدأ مصباح LED الخاص بالزر في الوميض.
- **!** يسخن الجهاز بعد حوالي 20 ثانية.
- يتم غمر الفوهة 8 في اللبن، يجب عدم لمس جسم الفنجان.
- بمجرد أن يضيء مصباح LED **ON** يتم ضبط المفتاح الدوار 6 على الوضع **ON** / **!**.

### ⚠️ خطر الإصابة بحروق!

- بعد ضبط الوضع **ON** / **!** يمكن أن يتطاير شيء ما. البخار المتصاعد ساخن جداً، ويمكن أن تتطاير معه السوائل. يجب عدم لمس الفوهة 8 ويجب عدم توجيهها إلى أحد الأشخاص.
- يتم تحريك الفنجان ببطء بحركة دائرية حتى يتم إرغاء اللبن.
- يتم إنهاء تلك العملية من خلال إدارة المفتاح الدوار 6 في الاتجاه العكسي إلى الوضع «O».
- **!** لإرغاء اللبن من جديد، يتم الضغط على الزر **ON** وإعادة العملية بالكامل.

**إرشاد:** يتم تنظيف الفوهة 8 بعد أن تبرد مباشرة. من الصعب إزالة البقايا الجافة.

**إرشاد:** يفضل استخدام اللبن البارد بنسبة 1.5% دسم.

## كمية السائل الإضافية

توجد الإمكانية لإضافة نفس كمية القهوة من جديد.

- لعمل ذلك يتم الضغط مرة أخرى على زر الصب **3** أو زر الصب **4** في غضون 3 ثوان بعد الانتهاء من الغلي.

**إرشاد:** يتم غليه باستخدام مسحوق القهوة المستخدم سلفاً.

## تغيير كمية السائل باستمرار

يمكن تغيير الكميات المضبوطة مسبقاً لزر الصب **3** (حوالي 40 مل) ولزر الصب **4** (حوالي 125 مل).

- يتم الضغط مع الاستمرار على زر الصب **3** أو **4**، حتى تنزل كمية القهوة المرغوبة (إمكانية الاختيار من 30 إلى 220 مل تقريباً).

**f** يمكن إعادة تغيير الكمية في أي وقت. عند الرغبة في إعادة ضبط الكمية المضبوطة من قبل المصنع، يمكن إجراء «إعادة ضبط» الجهاز.

**إعادة الضبط:** يجب أن يكون الجهاز قيد التشغيل.

- يتم جذب الأوعية **17** و **18** للخارج.
- يتم الضغط على زر الصب **3** وعلى الزر **4** في نفس الوقت مع الاستمرار في الضغط عليهما لمدة 5 ثوان على الأقل.
- تومض مصابيح LED **7a** و **b** و **c** و **d** (تتأ، تتع، S، ⊗) لمدة قصيرة للتأكيد.
- يتم إعادة تركيب الأوعية **17** و **18**.
- أوضاع الضبط القياسية المضبوطة من قبل المصنع يكون الآن قد أصبح منشطاً من جديد.

## إعداد الماء الساخن

يجب أن يكون الجهاز قيد التشغيل. باستخدام تلك الوظيفة يمكن تجهيز الماء الساخن لعمل فنجان من القهوة مثلاً.

### ⚠ خطر الإصابة بحروق!

يجب عدم الإمساك بالفوهة إلا من المقبض البلاستيكي لأنها تسخن بشدة.

- يتم وضع الفنجان المناسب تحت فوهة الصب **8**.

- يتم تحريك الجلبة الموجودة على الفوهة **8** بالكامل إلى أسفل.
- يتم إدارة المفتاح الدوار **6** على الوضع **☺/!**.

### ⚠ خطر الإصابة بحروق!

بعد الضبط على الوضع **☺/!** يمكن أن يتطاير شيء ما. يجب عدم لمس الفوهة **8** ويجب عدم توجيهها إلى أحد الأشخاص.

- يتم إنهاء تلك العملية من خلال إدارة المفتاح الدوار **6** في الاتجاه العكسي إلى الوضع **«O»**.

## استخدام البخار لإحداث رغوة

### اللبن

يجب أن يكون الجهاز قيد التشغيل. يتم إرغاء اللبن أولاً ثم تضاف القهوة، أو يتم إرغاء اللبن منفصلاً ثم يضاف على القهوة.

### ⚠ خطر الإصابة بحروق!

يجب عدم الإمساك بالفوهة إلا من المقبض البلاستيكي لأنها تسخن بشدة.

- يتم تحريك الجلبة الموجودة على الفوهة **8** بالكامل إلى أسفل.

## إعداد حبوب القهوة

### ضبط درجة الحرارة

ماكينة القهوة الأوتوماتيكية بالكامل هذه تتيح إمكانية القيام بتغيير درجة حرارة القهوة.

تقوم ماكينة الإسبرسو/ القهوة الأوتوماتيكية بالكامل هذه بطحن حبيبات القهوة الطازجة لكل عملية غلي. وبخاصة عند خلط الإسبرسو أو البن بطريقة أوتوماتيكية بالكامل. تحفظ باردة، بعيداً عن الهواء، وفي مكان مغلق، أو يتم تجميدها. يمكن طحن حبوب القهوة المجمدة أيضاً.

- للقيام بذلك يتم الضغط على زر الصب **3** و **4** في نفس الوقت مع الاستمرار في الضغط عليهما لمدة 5 ثوان على الأقل.

مصابيح LED **7a** و **b** و **c** (S، **٧٤**، **٧٤**) التي تكون قد أصبحت مضيئة الآن ترمز إلى وقت درجة الحرارة التي تم ضبطها. من خلال الضغط على الزر **5** يمكن الآن القيام باختيار درجة الحرارة:

مصباح LED **7a** (٧٤) يضيء = درجة حرارة منخفضة

مصباح LED **7a** و **7b** (٧٤، **٧٤**) يضيئان = درجة حرارة متوسطة

مصابيح LED **7a** و **7b** و **7c** (S، **٧٤**، **٧٤**) تضيء

= درجة حرارة عالية

من خلال الضغط على الزر **2** يتم تخزين الاختيار في الذاكرة.

### الغاطس

يوضح الغاطس **19** الموجود في الوعاء **18**، متى يجب تفريغ الوعاء.

• إذا كان الغاطس **19** مرثياً بوضوح، فيكون الوعاء **18** فارغاً تماماً.

**هام:** يجب ملء خزان الماء يومياً بماء جديد. يجب أن يحتوى خزان الماء على كمية كافية لتشغيل الجهاز - يجب عدم تركه حتى يفرغ تماماً.

**إرشاد:** يتم غسل الفنجان (الفناجين)، وبخاصة فناجين الإسبرسو الصغيرة والسميكة في موضع حفظ الفناجين **14** باستخدام وظيفة التسخين الأولي أو الماء الساخن.

يجب أن يكون الجهاز قيد التشغيل.

• يتم وضع الفنجان (الفناجين) التي تم تسخينها من قبل تحت فتحة صب القهوة **9**.

• على حسب كمية السائل المرغوب فيها يتم الضغط على زر الصب **3** أو زر الصب **4**. يتم تجهيز القهوة ثم تنساب بعد ذلك في الفنجان (الفناجين).

• تتوقف عملية صب القهوة تلقائياً عندما تنزل الكمية التي تم ضبطها.

**f** يمكن أن تنتهي عملية غلي القهوة مبكراً من خلال الضغط على زر الصب **3** أو **4** من جديد.

**إرشاد:** يتم ضبط درجة طحن خشفة في حالة حبيبات القهوة المحمصة الغامقة، أما في حالة الحبيبات الفاتحة اللون فيتم ضبط درجة طحن ناعمة.

### إيقاف التشغيل تلقائياً auto off

وقت إيقاف التشغيل تلقائياً المضبوط مسبقاً، والذي يبلغ قدره حوالي 10 دقائق، يمكن أن يتم تغييره:

- للقيام بذلك يتم الضغط على زر الصب **3** وعلى الزر **5** في نفس الوقت مع الاستمرار في الضغط عليهما لمدة 5 ثوان على الأقل. مصابيح **7a LED** و **b** و **c** و **d** (☉، S، ☹، ☹) التي تكون قد أصبحت مضيئة الآن ترمز إلى وقت إيقاف التشغيل الذي تم ضبطه. من خلال الضغط على الزر **5** يمكن الآن القيام باختيار وقت إيقاف التشغيل تلقائياً:

مصباح (☹) **7a LED** يضيء:

مصباح **7a LED** و **7b** (☹، ☹) يضيئان

= إيقاف التشغيل بعد حوالي 30 دقيقة

مصابيح **7a LED** و **7b** و **7c** (S، ☹، ☹) تضيء

= إيقاف التشغيل بعد حوالي 1 ساعة

مصابيح **7a LED** و **7b** و **7c** و **7d** (☹، ☹، ☹، ☹) تضيء

= إيقاف التشغيل بعد حوالي 4 ساعات

من خلال الضغط على الزر **2** يتم تخزين الاختيار في الذاكرة.

**إرشاد:** إذا لم يتم تشغيل أية أزرار في خلال 90 ثانية، فعندئذ يبدأ الجهاز في إعداد القهوة بدون تخزين. ويظل محتفظاً بدرجة عسر الماء التي تم تخزينها من قبل.

عند استخدام مرشحات الماء للمرة الأولى أو بعد تغيير المرشح يجب تنظيف الجهاز.

• يتم ملء الخزان بالماء حتى العلامة «0,5».

• يتم وضع إناء كبيراً بدرجة كافية (حوالي 0.5 لتر) تحت الفوهة 8.

• يتم ضبط المفتاح الدوار 6 على الوضع **☹/☹/☹/☹**.

• إذا لم يعد الماء ينزل من الفوهة 8، يتم إعادة ضبط المفتاح الدوار على الوضع «O».

• يتم ملء خزان الماء ونظام توصيلات الماء (انظر «تشغيل الجهاز / ملء النظام»).

### ضبط درجة الطحن

يمكن ضبط نعومة مسحوق القهوة المطلوبة باستخدام المفتاح المتحرك 15 الخاص بدرجة طحن القهوة.

### ⚠ تنبيه

يجب عدم القيام بضبط درجة الطحن إلا إذا كان جهاز الطحن دائراً!! وإلا فقد يؤدي ذلك إلى الإضرار بالجهاز.

- يتم الضغط على زر الصب **4**.
- يتم ضبط المفتاح المتحرك 15 على الموضع المرغوب عندما يكون جهاز الطحن مشغلاً: كلما كانت النقطة المختارة أصغر كان مسحوق القهوة أنعم.

**f** لأن يظهر تأثير الضبط الجديد إلا في فنجان القهوة الثاني أو الثالث.

## أوضاع الضبط والمؤشر البصري

### 5 زر البخار

من خلال الضغط على الزر البخار ينبعث من الجهاز بخار يعمل على إحداث رغوة أو يقوم بالتدفئة.

### ضبط درجة عسر الماء

من الضروري ضبط درجة عسر الماء بشكل صحيح، لكي يتمكن الجهاز في الوقت المناسب من عرض الوقت الذي يجب فيه إزالة الترسبات الكلسية. درجة عسر الماء التي تم ضبطها من قبل المصنع هي 4. يمكن تحديد درجة عسر الماء عن طريق وصلة الإمداد بالماء.

درجة عسر الماء		المستوى
فرنسي (درجة فهر.)	ألماني (درجة)	
1-13	1-7	1
14-27	8-15	2
28-42	16-23	3
43-54	24-30	4

يجب أن يكون الجهاز قيد التشغيل.

- يتم الضغط على الزر البخار لمدة 5 ثوان على الأقل. يرمز عدد مصابيح LED المضيئة الآن بـ 7a، و b، و c، و d إلى درجة عسر الماء التي تم ضبطها.
  - يتم الضغط كالعادة على الزر البخار، حتى يضيء مصباح LED الخاص بدرجة عسر الماء المرغوبة، على سبيل المثال لضبط درجة عسر الماء 3 يضيء 7a، و b، و c عند (S - 7a - 7b).
  - يتم الضغط مرة واحدة على الزر 2+.
- تومض مصابيح LED التي تم ضبطها لوقت قصير، تم تخزين عسر الماء المختار.

عند استخدام مرشحات الماء (ملحقات خاصة - رقم الطلب 461732) يتم ضبط عسر الماء على الدرجة 1.

### 6 إنزال البخار باستخدام المفتاح الدوار

يمكن إنزال الماء الساخن أو البخار من خلال لف المفتاح الدوار على الوضع 1؛ أو 2. لإنزال البخار يجب الضغط قبل ذلك على الزر 5 البخار بالإضافة إلى الزر الخاص بالبخار (انظر فصل «استخدام البخار لإحداث رغوة اللبن»)

### 7 مؤشر LED

تضيء مصابيح LED المعنية وتومض لبيان ما يلي:

تضيء يضيء خزان الماء فارغ ويجب إعادة ملئه

تضيء يضيء الأوعية ممتلئة: يتم تفريغ الأوعية

ثم يتم إعادة تركيبها

تضيء يومض الأوعية غير موجودة

يتم إعادة تركيب الأوعية

S يضيء يجب تنفيذ برنامج الخدمة، انظر

فصل «برنامج الخدمة»

S يومض تم تشغيل برنامج الخدمة

يضيء يجب لف المفتاح الدوار على الوضع

1؛ أو 2؛

يضيء يومض يجب لف المفتاح الدوار على

الوضع «O»

- الجهاز لا يقوم بعملية الشطف في حالة:
- عدم الحصول على أي فنجان قهوة بعد تشغيل الجهاز.
- الحصول على بخار قبل الإيقاف بفترة قصيرة.
- عند الحصول على ماء ساخن أو بخار فقط.

- عندئذ تضيء مصابيح LED الخاصة بزري الصب  $\square$  3 و  $\square$  4، ويقوم الجهاز بعملية الشطف والتسخين.
- يكون الجهاز في وضع الاستعداد للتشغيل عندما تضيء مصابيح LED الخاصة بالزرين.

## عناصر الاستعمال

### 1 مفتاح التشغيل auto off

يمكن توصيل أو قطع الإمداد بالتيار الكهربائي باستخدام مفتاح التشغيل **auto off**. بعد إكمال التشغيل باستخدام مفتاح التشغيل يقوم الجهاز بالتسخين وبعملية الشطف، ثم بعد ذلك يكون جاهزاً للعمل، مصابيح LED الخاصة بزري الصب  $\square$  3 و  $\square$  4 تضيء.

لا يقوم الجهاز بعملية الشطف، عندما يظل محتفظاً بالسخونة عند التشغيل.

في حالة عدم القيام بإيقاف تشغيل الجهاز يدوياً، عندئذ فإن الجهاز يقوم بالتوقف تلقائياً عن التشغيل بعد حوالي 10 دقائق من عملية الصب الأخيرة، الجهاز يقوم بإجراء عملية الشطف. وقت إيقاف التشغيل المضبوط مسبقاً يمكن أن يتم تغييره (أنظر فصل «إيقاف التشغيل تلقائياً auto off»).

### 2 زر + قوة القهوة

من خلال الضغط على زر + يمكن ضبط قوة القهوة:

+ لا يضيء = الضبط «عادي»

+ يضيء = الضبط «قوي»

+ يومض = وعاء حبوبو القهوة فارغ

### 3 زر الصب $\square$ قهوة فنجان صغير

باستخدام هذا الزر يمكن صب فنجان قهوة صغير (حوالي 40 مل).

• يتم الضغط على زر  $\square$  3، مصباح LED

الموجود فوق الزر يومض. يتم طحن البن وتجهيز القهوة وصبها في الفنجان، مصابيح

LED الخاصة بالزرين تضيء بمجرد أن

تكون هذه العملية قد انتهت.

مقدار كمية المشروب يمكن أن يتم تغييره

(أنظر فصل «تغيير كمية السائل باستمرار»).

### 4 زر الصب $\square$ قهوة فنجان صغير

باستخدام هذا الزر يمكن صب فنجان قهوة كبير (حوالي 125 مل).

• يتم الضغط على زر  $\square$  4، مصباح LED

الموجود فوق الزر يومض. يتم طحن البن وتجهيز القهوة وصبها في الفنجان، مصابيح

LED الخاصة بالزرين تضيء بمجرد أن

تكون هذه العملية قد انتهت.

مقدار كمية المشروب يمكن أن يتم تغييره

(أنظر فصل «تغيير كمية السائل باستمرار»).

## قبل الاستخدام الأول

## نظرة عامة

### نظرة عامة

### الصور من A إلى E

يتم استخدام ماء نقي وبارد فقط بدون أحماض كربونية ومع حبوب محمصة فقط (يفضل الإسبريسو أو خلطات الحبوب الآلية كلياً) وملؤها في الوعاء المناسب. يجب عدم استخدام بن القهوة الذي تمت معالجته باستخدام مادة لأمعة، أو بإضافة السكر المحروق (Karamell)، أو أية إضافات أخرى ذات طعم حلو، والتي من شأنها أن تسد ماكينة الطحن. يمكن ضبط عسر الماء بواسطة هذا الجهاز (انظر فصل «ضبط عسر الماء»).

- 1 مفتاح التشغيل (تشغيل/إيقاف) auto off
- 2 زر قوة القهوة ☕
- 3 زر الصب ☒
- 4 زر الصب ☐
- 5 الزر ☹ (تسخين البخار)
- 6 المفتاح الدوار ☹ / ☹ / ☹ / ☹
- (الماء الساخن / البخار المتصاعد)
- 7 مؤشر LED
- a إضافة الماء بـ
- b تفريغ الوعاء بـ
- c تنفيذ برنامج الخدمة S
- d تشغيل المفتاح الدوار ☹
- 8 الفوهة (الخاصة بالماء الساخن / البخار)
- a المقبض البلاستيكي
- b الجلبة
- c طرف الفوهة
- 9 فوهة صب القهوة القابلة لضبط الارتفاع
- 10 غطاء خزان الماء
- 11 خزان الماء القابل للخلع
- 12 خزان الحبوب ذو غطاء الأرومة
- 13 أفراس تنظيف الفوهة
- 14 موضع حفظ الأكواب (وظيفة التسخين الأولى)
- 15 المفتاح المتحرك الخاص بدرجة طحن القهوة
- 16 شبكة الأكواب
- 17 وعاء لرواسب القهوة
- 18 وعاء للماء المتبقي
- 19 الغاطس
- 20 رف الكابل
- 21 أبواب وحدة الغلي
- 22 وحدة الغلي
- a زر (أحمر)
- b المقبض

### تشغيل الجهاز

- يتم وضع الجهاز على سطح مستو يكون مقاوم الماء.
  - يتم سحب قابس التوصيل من رف الكابل لمسافة مناسبة ثم يتم توصيله.
  - يتم خلع خزان الماء 11، ويتم غسله، ثم يتم ملئه بماء نظيف بارد. يجب مراعاة علامة «الحد الأقصى».
  - يتم تركيب خزان الماء 11 مستقيماً ثم يتم الضغط عليه بالكامل لأسفل.
  - يتم ملء وعاء الحبوب بحبوب القهوة.
  - يجب التأكد من أن المفتاح الدوار 6 موجود على الوضع «O».
  - يتم الضغط على مفتاح التشغيل 1 auto off لكي يتم تشغيل الجهاز.
- ### ملء النظام
- عند استخدام الجهاز للمرة الأولى يجب أن يعاد ملء نظام توصيلات الماء في الجهاز.
- يتم وضع فنجاناً تحت فوهة الصب 8.
  - يتم ضبط المفتاح الدوار 6 في الوضع ☹ / ☹ / ☹ / ☹، ينساب بعض الماء في الفنجان.
  - يتم إعادة ضبط المفتاح الدوار 6 على الوضع «O»، بمجرد أن يومض ☹.



لا تقم بغمس الجهاز أو سلك التوصيل في الماء مطلقاً. لا يستخدم إلا إذا لم يكن في التوصيلات أو الجهاز أي أضرار. في حالة حدوث خلل يتم على الفور إخراج قابس الجهاز من مقبس التغذية بالتيار الكهربائي أو فصل التغذية بالجهد الكهربائي.

### ⚠ خطر الاختناق!

لا تسمح للأطفال باللعب في مواد التعبئة.

### ⚠ خطر الإصابة بحروق!

تكون الفوهة 8 الخاصة بالماء الساخن/البخار ساخنة جداً. يجب عدم لمس الفوهة 8 إلا من المقبض البلاستيكي، ويجب عدم الإمساك بها من أجزاء الجسم الخارجية. يمكن أن تنخلع الفوهة 8 في البداية عند خروج البخار أو الماء الساخن.

### ⚠ خطر حدوث إصابات!

لا تقم بالإمساك بترس الطحن.

## تعليمات الأمان

برجاء قراءة إرشادات الاستخدام بأكملها بعناية والتعامل مع الجهاز بالأسلوب الموضح فيها، والحفاظ عليها للرجوع إليها عند الحاجة! في حالة قيامكم بإعطاء الجهاز لشخص آخر يرجى منكم تسليمه إرشادات الاستخدام هذه سويا مع الجهاز. هذا الجهاز معد ومخصص لإعداد الكميات المعتادة للأغراض المنزلية في التطبيقات المنزلية أو التطبيقات غير التجارية أو الاحترافية المشابهة للتطبيقات المنزلية. الاستخدام في التطبيقات المشابهة للتطبيقات المنزلية يشمل على سبيل المثال الاستخدام في المطابخ المخصصة للعاملين في المتاجر أو المكاتب أو المؤسسات الزراعية وغيرها من المؤسسات المهنية، وكذلك الاستخدام من قبل نزلاء البنسيونات والفنادق الصغيرة ومنشآت السكنى المشابهة.

### ⚠ خطر حدوث صدمة كهربائية!

يجب عدم توصيل وتشغيل الجهاز إلا وفقا للبيانات المنصوص عليها في لوحة بيانات الطراز. لا يسمح بإجراء أية أعمال إصلاح، مثل استبدال كبل إمداد بالكهرباء تالف، إلا من قبل خدمة العملاء التابعة لشركتنا، وذلك لتجنب تعريض أشخاص أو أشياء للخطر.

هذا الجهاز يمكن أن يتم استخدامه من قبل أطفال يبلغ عمرهم 8 سنوات أو ما يزيد عن ذلك ومن قبل أشخاص ذوي قدرات بدنية أو حسية أو ذهنية محدودة أو نقص في الخبرة و/أو نقص في المعارف والمعلومات، وذلك عندما يكون جاري الإشراف عليهم أو بعد أن يكون قد تم إعطائهم إرشادات تفصيلية بشأن كيفية الاستخدام الآمن للجهاز وبعد أن يكونوا قد فهموا جيدا الأخطار المترتبة على استخدام الجهاز. يجب الحفاظ على الأطفال الذين يقل عمرهم عن 8 سنوات بعيدا عن الجهاز وعن كبل التوصيل بالكهرباء، ولا يسمح لهم بتشغيل الجهاز. يجب عدم السماح للأطفال بأن يقوموا باللعب بالجهاز.

أعمال التنظيف وأعمال صيانة الجهاز التي يتم إجرائها من قبل المستخدم لا يسمح بأن يتم إجرائها من قبل أطفال إلا إذا كانوا يبلغون من العمر 8 سنوات أو أكثر وكان جاري الإشراف عليهم عند قيامهم بذلك.



**DE Deutschland, Germany**

BSH Hausgeräte Service GmbH  
Zentralwerkstatt für  
kleine Hausgeräte  
Trautskirchener Strasse 6-8  
90431 Nürnberg

Online Auftragsstatus, Pickup  
Service für Kaffeevollautomaten  
und viele weitere Infos unter:  
[www.bosch-home.com](http://www.bosch-home.com)

Reparaturservice, Ersatzteile &  
Zubehör, Produkt-Informationen:  
Tel.: 0911 70 440 040

<mailto:cp-servicecenter@bshg.com>  
Wir sind an 365 Tagen rund um die Uhr  
erreichbar.

**AE United Arab Emirates,  
الإمارات العربية المتحدة**

BSH Home Appliances FZE  
Round About 13,  
Plot Nr MO-0532A  
Jebel Ali Free Zone – Dubai  
Tel.: 04 881 4401  
<mailto:service-uae@bshg.com>  
[www.bosch-home.com/ae](http://www.bosch-home.com/ae)

**AL Republika e Shqiperise,  
Albania**

AERTECH SH.P.K.  
Rruga Qemal Stafa  
Pallati i ri perball Prokuroris se  
Pergjithshme  
Hyrja C Kati 10  
Tirana  
Tel.: 066 206 47 94  
<mailto:g.volina@aertech.al>

**AT Österreich, Austria**

BSH Hausgeräte  
Gesellschaft mbH  
Werkskundendienst  
für Hausgeräte  
Quellenstrasse 2  
1100 Wien  
Tel.: 0810 550 511\*  
Fax: 01 605 75 51 212  
<mailto:vie-stoerungsannahme@bshg.com>  
Hotline für Espresso-Geräte:  
Tel.: 0810 700 400\*  
[www.bosch-home.at](http://www.bosch-home.at)  
\*innerhalb Österreichs zum Regionaltarif

**AU Australia**

BSH Home Appliances Pty. Ltd.  
7-9 Arco Lane  
HEATHERTON, Victoria 3202  
Tel.: 1300 368 339  
<mailto:bshau-as@bshg.com>  
[www.bosch-home.com.au](http://www.bosch-home.com.au)

**BA Bosna i Hercegovina,  
Bosnia-Herzegovina**

"HIGH" d.o.o.  
Gradačanka 29b  
71000 Sarajevo  
Info-Line: 061 100 905  
Fax: 033 213 513  
<mailto:delicnanda@hotmail.com>

**BE Belgique, België, Belgium**

BSH Home Appliances S.A.  
Avenue du Laerbeek 74  
Laarbeeklaan 74  
1090 Bruxelles – Brussel  
Tel.: 070 222 141  
Fax: 024 757 291  
<mailto:bru-repairs@bshg.com>  
[www.bosch-home.be](http://www.bosch-home.be)

**BG Bulgaria**

BSH Domakinski Uredi  
Bulgaria EOOD  
115K Tsarigradsko  
Chausse Blvd.  
European Trade Center  
Building, 5th floor  
1784 Sofia  
Tel.: 02 892 90 47  
Fax: 02 878 79 72  
<mailto:informacia.servis-bg@bshg.com>  
[www.bosch.home.bg](http://www.bosch.home.bg)

**BH Bahrain, البحرين**

Khalaifat Company  
Manama  
Tel.: 01 7400 553  
<mailto:service@khalaifat.com>

**BY Belarus, Беларусь**

ООО "БСХ Бытовая техника"  
тел.: 495 737 2961  
<mailto:mok-kdhl@bshg.com>

**CH Schweiz, Suisse,  
Svizzera, Switzerland**

BSH Hausgeräte AG  
Werkskundendienst  
für Hausgeräte  
Fahrweidstrasse 80  
8954 Geroldswil  
<mailto:ch-info.hausgeraete@bshg.com>  
Service Tel.: 0848 840 040  
Service Fax: 0848 840 041  
<mailto:ch-reparatur@bshg.com>  
Ersatzteile Tel.: 0848 880 080  
Ersatzteile Fax: 0848 880 081  
<mailto:ch-ersatzteil@bshg.com>  
[www.bosch-home.com](http://www.bosch-home.com)

**CY Cyprus, Κύπρος**

BSH Ikiakies Syskeves-Service  
39, Arh. Makaanriou III Str.  
2407 Egomi/Nikosia (Lefkosia)  
Tel.: 7777 8007  
Fax: 022 658 128  
<mailto:bsh.service.cyprus@cytanet.com.cy>

**CZ Česká Republika,  
Czech Republic**

BSH domácí spotřebiče s.r.o.  
Firemní servis domácích  
spotřebičů  
Pekařská 10b  
155 00 Praha 5  
Tel.: 0251 095 546  
Fax: 0251 095 549  
[www.bosch-home.com/cz](http://www.bosch-home.com/cz)

**DK Danmark, Denmark**

BSH Hvidevarer A/S  
Telegrafvej 4  
2750 Ballerup  
Tel.: 44 89 89 85  
Fax: 44 89 89 86  
<mailto:BSH-Service.dk@BSHG.com>  
[www.bosch-home.dk](http://www.bosch-home.dk)

**EE Eesti, Estonia**

SIMSON OÜ  
Raua 55  
10152 Tallinn  
Tel.: 0627 8730  
Fax: 0627 8733  
<mailto:teenindus@simson.ee>

**ES España, Spain**

En caso de avería puede ponerse en contacto con nosotros, su aparato será trasladado a nuestro taller especializado de cafeteras.

BSH Electrodomésticos  
España S.A.

Servicio Oficial del Fabricante  
Parque Empresarial PLAZA,  
C/ Manfredonia, 6  
50197 Zaragoza

Tel.: 902 245 255

Fax: 976 578 425

mailto:CAU-Bosch@bshg.com  
www.bosch-home.es

**FI Suomi, Finland**

BSH Kodinkoneet Oy  
Itälahdenkatu 18 A, PL 123  
00201 Helsinki  
Tel.: 0207 510 700

Fax: 0207 510 780

mailto:Bosch-Service-FI@bshg.com  
www.bosch-home.fi

Lankapuhelimesta 8,28 snt/puhelu  
+ 7 snt/min (alv 24%)

Matkapuhelimesta 8,28 snt/puhelu  
+ 17 snt/min (alv 24%)

**FR France**

BSH Electroménager S.A.S.  
50 rue Ardoin – BP 47  
93401 SAINT-OUEN cedex  
Service interventions à domicile:  
01 40 10 11 00

Service Consommateurs:  
0 892 698 010 (0,34 € TTC/mn)  
mailto:soa-bosch-conso@  
bshg.com

Service Pièces Détachées  
et Accessoires:  
0 892 698 009 (0,34 € TTC/mn)  
www.bosch-home.fr

**GB Great Britain**

BSH Home Appliances Ltd.  
Grand Union House  
Old Wolverton Road  
Wolverton  
Milton Keynes MK12 5PT  
To arrange an engineer visit, to  
order spare parts and accessories  
or for product advice please visit  
www.bosch-home.co.uk  
or call  
Tel.: 0344 892 8979\*

\*Calls are charged at the basic rate, please  
check with your telephone service provider  
for exact charges

**GR Greece, Ελλάς**

BSH Ikiakes Siskeves A.B.E.  
Central Branch Service  
17 km E.O. Athinon-Lamias &  
Potamou 20  
14564 Kifisia  
Πανελλήνιο τηλέφωνο: 181 82  
(Αστική χρέωση)  
www.bosch-home.gr

**HK Hong Kong, 香港**

BSH Home Appliances Limited  
Unit 1 & 2, 3rd Floor  
North Block, Skyway House  
3 Sham Mong Road  
Tai Kok Tsui, Kowloon  
Hong Kong  
Tel.: 2565 6151  
Fax: 2565 6681  
mailto:bosch.hk.service@bshg.com  
www.bosch-home.cn

**HR Hrvatska, Croatia**

BSH kućni uređaji d.o.o.  
Kneza Branimira 22  
10000 Zagreb  
Tel.: 01 640 36 09  
Fax: 01 640 36 03  
mailto:informacije.servis-hr@  
bshg.com  
www.bosch-home.com/hr

**HU Magyarország, Hungary**

BSH Háztartási Készülék  
Kereskedelmi Kft.  
Háztartási gépek márkaszervize  
Királyhágó tér 8-9.  
1126 Budapest  
Hibabejelentés  
Tel.: +361 489 5461  
Fax: +361 201 8786  
mailto:hibabejelentes@bsh.hu  
Alkatrészrendelés  
Tel.: +361 489 5463  
Fax: +361 201 8786  
mailto:alkatrészrendeles@bsh.hu  
www.bosch-home.com/hu

**IE Republic of Ireland**

BSH Home Appliances Ltd.  
Unit F4, Ballymount Drive  
Ballymount Industrial Estate  
Walkinstown  
Dublin 12  
Service Requests, Spares and  
Accessories  
Tel.: 01450 2655\*  
Fax: 01450 2520  
www.bosch-home.eu.uk  
\*0.03 € per minute at peak.  
Off peak 0.0088 € per minute.

**IL Israel, ישראל**

C/S/B Home Appliance Ltd.  
Ulil Building  
2, Hamelacha St.  
Industrial Park North  
71293 Lod  
Tel.: 08 9777 222  
Fax: 08 9777 245  
mailto:csb-serv@zahav.net.il  
www.bosch-home.co.il

**IN India, Bhārat, भारत**

BSH Customer Service  
Front Office  
Shop No.4, Everest Grande,  
Opp. Shanti Nagar Bus Stop,  
Mahakali Caves Road,  
Andheri East  
Mumbai 400 093

**IS Iceland**

Smith & Norland hf.  
Noatuni 4  
105 Reykjavik  
Tel.: 0520 3000  
Fax: 0520 3011  
www.sminor.is

**IT Italia, Italy**

BSH Elettrodomestici S.p.A.  
Via. M. Nizzoli 1  
20147 Milano (MI)  
Numero verde 800 829 120  
mailto:info@  
bosch-elettrodomestici.it  
www.bosch-home.com/it

**KZ Kazakhstan, Қазақстан**

IP Turebekov Yerzhan  
Nurmanovich  
Jangeldina str. 15  
Shimkent 160018  
Tel.: 0252 31 00 06  
mailto:evrika\_kz@mail.ru

**LB Lebanon, لبنان**

Tehehi, Hana & Co.  
Boulevard Dora 4043 Beyrouth  
P.O. Box 90449  
Jdeideh 1202 2040  
Tel.: 01 255 211  
mailto:Info@Tehehi-Hana.com

**LT Lietuva, Lithuania**

Senuku prekybos centras UAB  
Jonavos g. 62  
44192 Kaunas  
Tel.: 0372 12146  
Fax: 0372 12165  
www.senukai.lt

**LU Luxembourg**

BSH électroménagers S.A.  
13-15, ZI Breedeweues  
1259 Senningerberg  
Tel.: 26349 300  
Fax: 26349 315  
mailto:  
lux-service.electromanager@  
bshg.com  
www.bosch-home.com/lu

**LV Latvija, Latvia**

General Serviss Limited  
Bullu street 70c  
1067 Riga  
Tel.: 07 42 41 37  
mailto:bt@olimpeks.lv

**MD Moldova**

S.R.L. "Rialto-Studio"  
ул. Щуцева 98  
1202 Кишинев  
тел./факс: 022 23 81 80  
mailto:bosch-md@mail.ru

**ME Crna Gora, Montenegro**

Elektronika komerc  
Ul. Slobode 17  
84000 Bijelo Polje  
Tel./Fax: 050 432 575  
Mobil: 069 324 812  
mailto:ekobosch.servis@  
t-com.me

**MK Macedonia, Македонија**

GORENEC

Jane Sandanski 69 lok. 3

1000 Skopje

Tel.: 02 2454 600

Mobil: 070 697 463

mailto:gorenec@yahoo.com

**MT Malta**

Oxford House Ltd.

Notabile Road

Mriehel BKR 14

Tel.: 021 442 334

Fax: 021 488 656

www.oxfordhouse.com.mt

**MV Raajjeyge Jumhooriyyaa, Maldives**

Lintel Investments

Ma. Maadheli, Majeedhee Magu

Malé

Tel.: 0331 0742

mailto:mohamed.zuhuree@

lintel.com.mv

**NL Nederlande, Netherlands**

BSH Huishoudapparaten B.V.

Taurusavenue 36

2132 LS Hoofddorp

Storingsmelding:

Tel.: 088 424 4010

Fax: 088 424 4845

mailto:bosch-contactcenter@

bshg.com

Onderdelenverkoop:

Tel.: 088 424 4010

Fax: 088 424 4801

mailto:bosch-onderdelen@

bshg.com

www.bosch-home.nl

**NO Norge, Norway**

BSH Husholdningsapparater A/S

Grensevingen 9

0661 Oslo

Tel.: 22 66 06 00

Fax: 22 66 05 50

mailto:Bosch-Service-NO@

bshg.com

www.bosch-home.no

**NZ New Zealand**

BSH Home Appliances Ltd.

Unit F2, 4 Orbit Drive

Mairangi Bay

Auckland 0632

Tel.: 09 477 0492

Fax: 09 477 2647

mailto:bshnz-cs@bshg.com

www.bosch-home.co.nz

**PL Polska, Poland**

BSH Sprzęt Gospodarstwa

Domowego Sp. z o.o.

Al. Jerozolimskie 183

02-222 Warszawa

Tel.: 801 191 534

Fax: 022 572 7709

mailto:Serwis.Fabryczny@

bshg.com

www.bosch-home.pl

**PT Portugal**

BSHP Electrodomésticos, Lda.

Rua Alto do Montijo, nº 15

2790-012 Carnaxide

Tel.: 214 250 730

Fax: 214 250 701

mailto:bosch.electrodomesticos.pt@

bshg.com

www.bosch-home.pt

**RO România, Romania**

BSH Electrocasnice srl.

Sos. Bucuresti-Ploiesti,

nr. 19-21, sect.1

13682 Bucuresti

Tel.: 021 203 9748

Fax: 021 203 9733

mailto:service.romania@

bshg.com

www.bosch-home.ro

**RU Russia, Россия**

ООО "БСХ Бытовая техника"

Сервис от производителя

Малая Калужская 19/1

119071 Москва

тел.: 495 737 2961

mailto:mok-kdhl@bshg.com

www.bosch-home.com

**SA Saudi Arabia, المملكة العربية السعودية**

BSH Home Appliances

Saudi Arabia L.L.C.

Bin Hamran Commercial Centr.

6th Floor 603B

Jeddah 21481

Tel.: 800 124 1247

mailto:service.ksa@bshg.com

www.bosch-home.com/sa

**SE Sverige, Sweden**

BSH Hushållsapparater AB

Landsvägen 32

169 29 Solna

Tel.: 0771 11 22 77 local rate

mailto:Bosch-Service-SE@bshg.com

www.bosch-home.se

**SG Singapore, 新加坡**

BSH Home Appliances Pte. Ltd.

TECHPLACE I and

Mo Kio Avenue 10

Block 4012 #01-01

569628 Singapore

Tel.: 6751 5000

Fax: 6751 5005

mailto:bshsgp.service@

bshg.com

www.bosch-home.com.sg

**SI Slovenija, Slovenia**

BSH Hišni aparati d.o.o.

Litostrojska 48

1000 Ljubljana

Tel.: 01 583 07 01

Fax: 01 583 08 89

mailto:informacije.servis@bshg.com

www.bosch-home.com/si

**SK Slovensko, Slovakia**

BSH domácí spotřebiče s.r.o.

Organizačná zložka Bratislava

Galvaniho 17/C

821 04 Bratislava

Tel.: 02 44 45 20 41

mailto:opravy@bshg.com

www.bosch-home.com/sk

**TR Türkiye, Turkey**

BSH Ev Aletleri Sanayi

ve Ticaret A. S.

Fatih Sultan Mehmet Mahallesi

Balkan Caddesi No: 51

34771 Ümraniye, Istanbul

Tel.: 0 216 444 6333\*

Fax: 0 216 528 9188

mailto:careline.turkey@bshg.com

www.bosch-home.com/tr

\*Çağrı merkezini sabit hatlardan aramanın bedeli şehir içi ücretlendirme, Cep telefonlarından ise kullananlar tarifeye göre değişkenlik göstermektedir

**TW Taiwan, 台灣**

Achelis Taiwan Co. Ltd.

4th floor, No. 112, Sec 1

Chung Hsiao E Road

Taipei ROC 100

Tel.: 02 2321 6222

mailto:Bosch@achelis.com.tw

**UA Ukraine, Україна**

ТОВ "БСХ Побутова Техніка"

тел.: 044 4902095

mailto:bsh-service.ua@bshg.com

www.bosch-home.com.ua

**XK Kosovo**

NTP GAMA

Rruga Mag Pristine-Ferizaj

70000 Ferizaj

Tel.: 0290 321 434

mailto:a\_service@

gama-electronics.com

**XS Srbija, Serbia**

BSH Kućni aparati d.o.o.

Milutina Milankovića 11<sup>a</sup>

11070 Novi Beograd

Tel.: 011 205 23 97

Fax: 011 205 23 89

mailto:informacije.servis-sr@

bshg.com

www.bosch-home.rs

**ZA South Africa**

BSH Home Appliances (Pty) Ltd.

15th Road Randjespark

Private Bag X36, Randjespark

1685 Midrand – Johannesburg

Tel.: 086 002 6724

Fax: 086 617 1780

mailto:applianceserviceza@

bshg.com

www.bosch-home.com/za

## Service-Hotlines

---

[www.bosch-home.com](http://www.bosch-home.com)

<b>AE</b>	04 803 0500	<b>ME</b>	050 432 575
<b>AL</b>	066 206 47 94	<b>MK</b>	02 2454 600
<b>AT</b>	0810 700 400	<b>NL</b>	088 424 4010
<b>AU</b>	1300 368 339	<b>NO</b>	22 66 06 00
<b>BA</b>	033 213 513	<b>PL</b>	801 191 534
<b>BE</b>	070 222 141	<b>PT</b>	21 4250 730
<b>BG</b>	02 931 50 62	<b>RO</b>	021 203 9748
<b>CH</b>	043 455 4095	<b>RU</b>	8 800 200 29 61
<b>CN</b>	400 885 5888 Call rates depend on the network used	<b>SE</b>	0771 11 22 77 (local rate)
<b>CZ</b>	0251 095 546	<b>SK</b>	02 444 520 41
<b>DE</b>	0911 70 440 040	<b>SL</b>	01 200 70 17
<b>DK</b>	44 89 89 85	<b>TR</b>	444 6333 Çağrı merkezini sabit hatlardan aramanın bedeli şehir içi ücretlendirme, Cep telefonlarından ise kullanılan tarifeye göre değişkenlik göstermektedir
<b>EE</b>	0627 8730	<b>US</b>	800 944 2904
<b>ES</b>	902 24 52 55	<b>XK</b>	044 172 309
<b>FI</b>	020 7510 700 Lankapuhelimesta 8,28 snt/puhelu + 7 snt/min (alv 24%) Matkapuhelimesta 8,28 snt/puhelu + 17 snt/min (alv 24%)	<b>XS</b>	011 21 39 552
<b>FR</b>	0140 10 1100		
<b>GB</b>	0344 892 8979 Calls charged at local or mobile rate		
<b>GR</b>	18 182 (αστική χρέωση)		
<b>HR</b>	01 3028 226		
<b>HU</b>	00361 489 5461		
<b>IE</b>	01450 2655 0.03 € per minute at peak. Off peak 0.0088 € per minute.		
<b>IL</b>	08 9777 222		
<b>IS</b>	0520 3000		
<b>IT</b>	800 829 120 (Line Verde)		
<b>LI</b>	05 274 1788		
<b>LT</b>	052 741 788		
<b>LU</b>	26 349 300		
<b>LV</b>	067 425 232		

 Beratung und Reparaturauftrag bei Störungen

D 0911 70 440 040

A 0810 550 511

CH 0848 840 040

Die Kontaktdaten aller Länder finden Sie im beiliegenden Kundendienst-Verzeichnis.

**Robert Bosch Hausgeräte GmbH**

**Carl-Wery-Straße 34**

**81739 München, GERMANY**

**[www.bosch-home.com](http://www.bosch-home.com)**



**9001064399**

TCZ5302

941205