

da Dansk

no Norsk

sv Svenska

fi Suomi

es Español

pt Português

TE506..RW

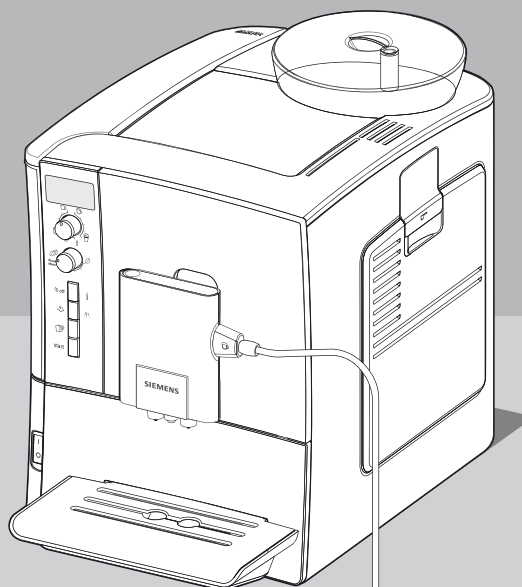

Brugsanvisning

Bruksanvisning

Bruksanvisning

Käyttöohje

Instrucciones de uso

Instruções de serviço

**SIEMENS**

<b>da</b>	.....2
<b>no</b>	.....20
<b>sv</b>	.....38
<b>fi</b>	.....56
<b>es</b>	.....74
<b>pt</b>	.....94

**Pakken indeholder (se side 3) / Innhold i pakken (se side 21)**  
**Följande ingår (se sidan 39) / Pakkauksen sisältö (katso sivu 57)**  
**Volumen de suministro (véase la página 75)**  
**Incluído na entrega (ver página 95)**

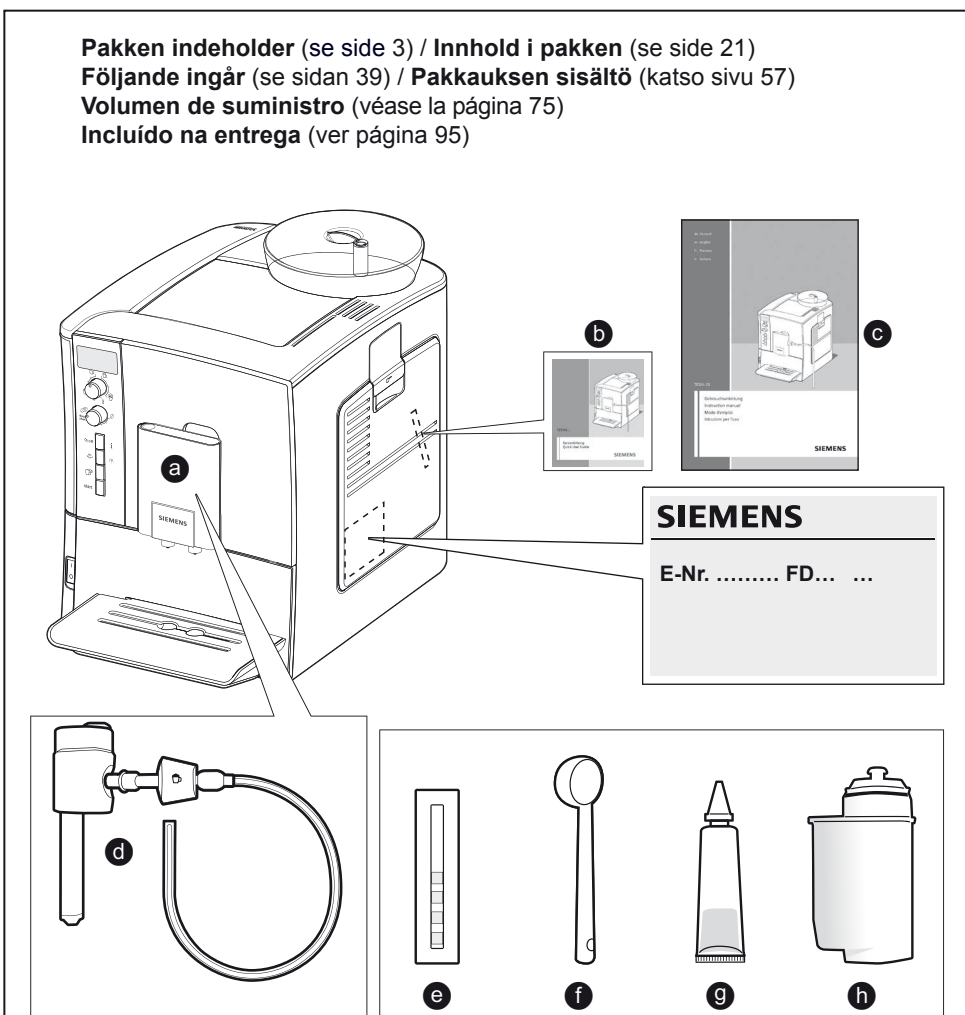

**A**

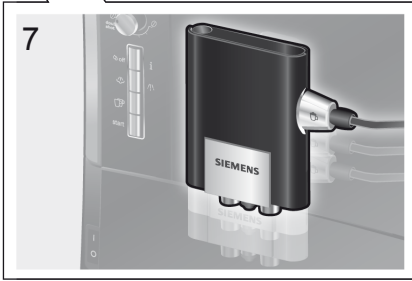
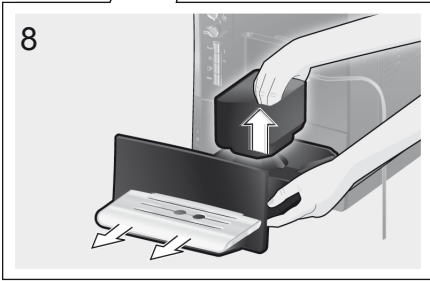
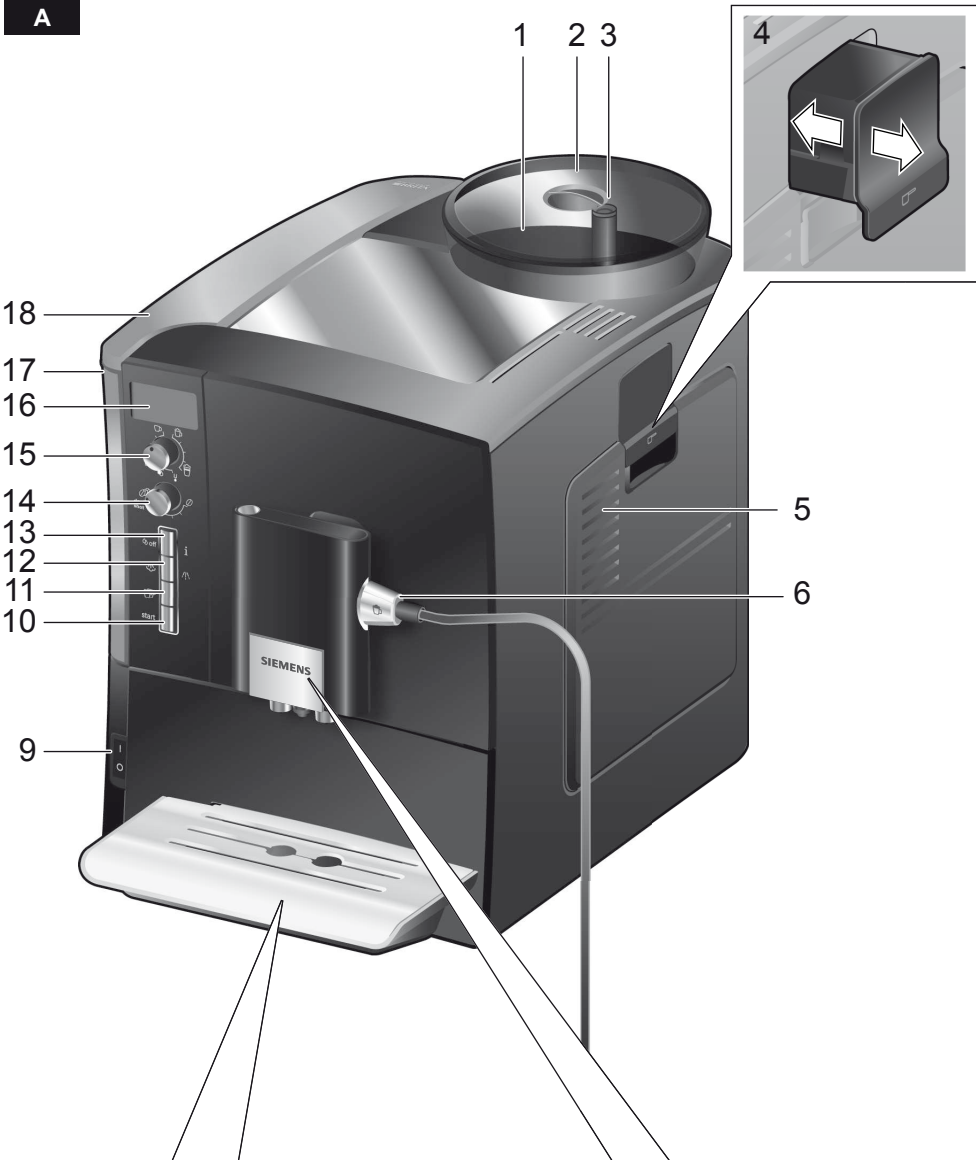

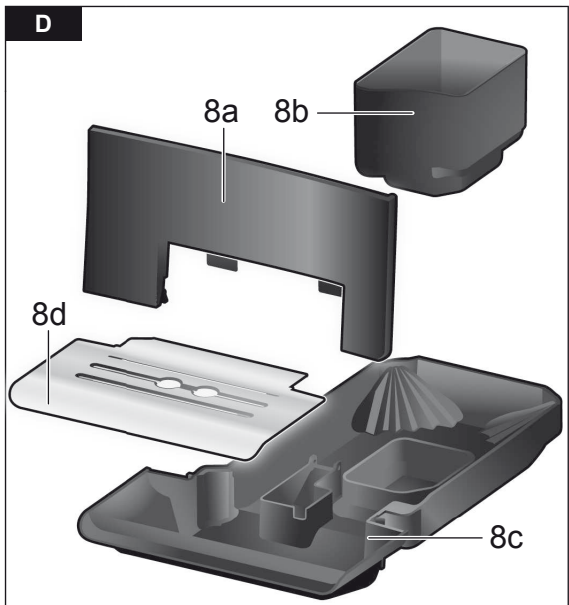
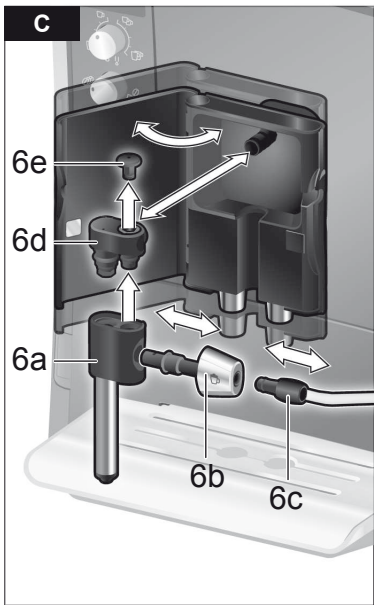
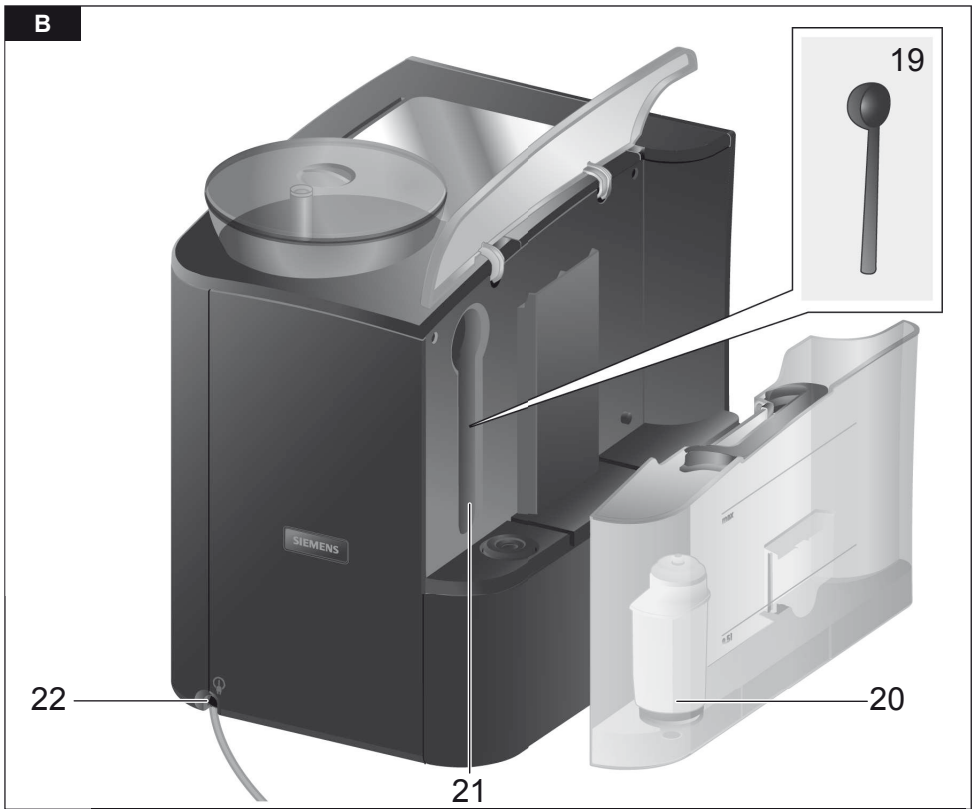

E

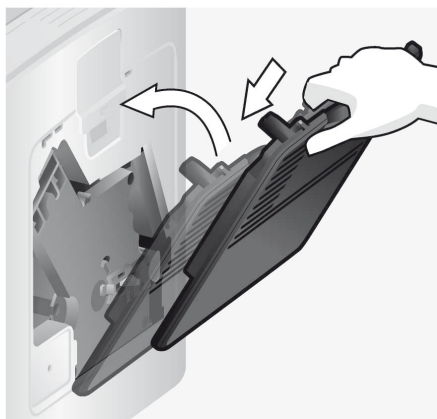
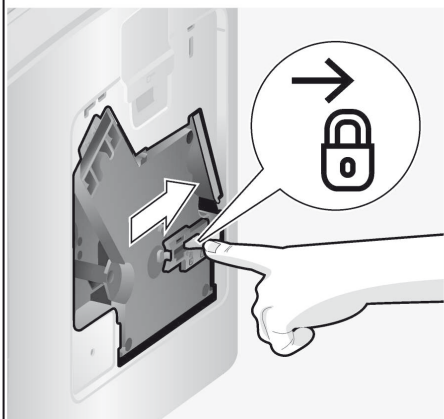
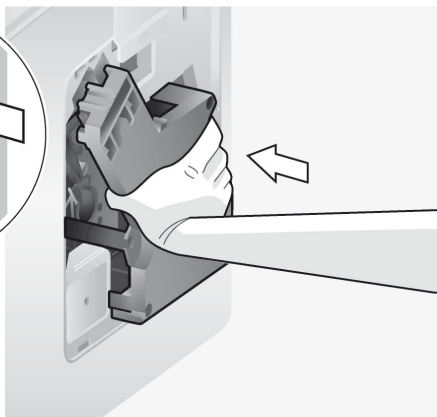
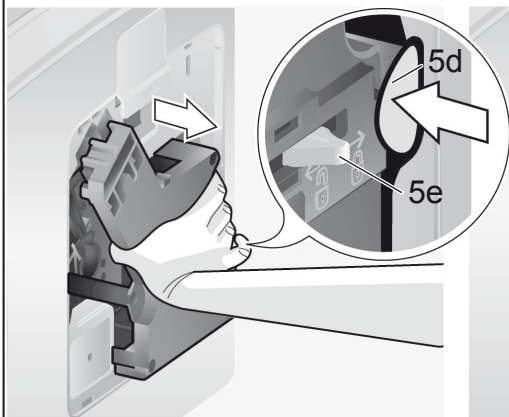
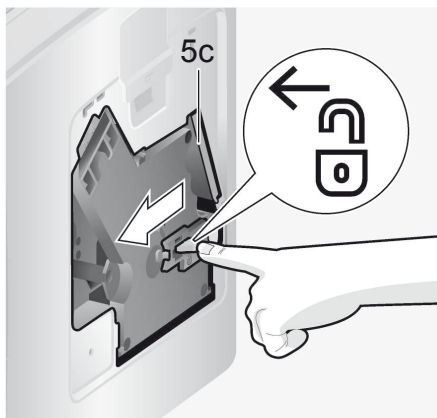
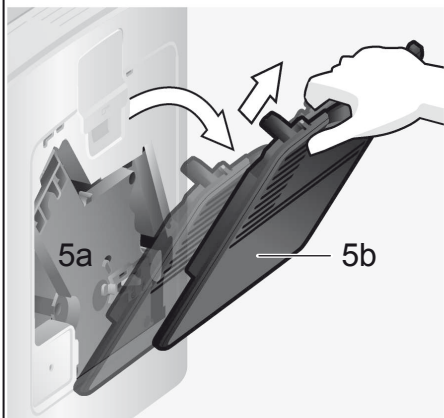

## Indhold

Pakken indeholder.....	3
Oversigt.....	3
Betjeningselementer.....	4
– Netafbryder <b>O/I</b> .....	4
– Knap  .....	4
– Knap  <b>off / i</b> .....	4
– Knap  /  .....	4
– Knap <b>start</b> .....	4
– Drejeknappen “Kaffens styrke”.....	4
– Drejeknappen “Valg af drik”.....	4
– Drejeknap.....	5
Display meddelelser.....	5
aromaDoubleShot.....	5
Før brug.....	5
Vandfilter.....	6
Menuindstilling.....	7
– SLUK.....	7
– FILTER.....	7
– START CALC’N’CLEAN.....	7
– TEMPERATUR.....	7
– SPROG.....	7
– VANDHÅRDHED.....	8
– DRIKKETÆLLER.....	8
Indstilling af malingsgrad.....	8
Tilberedning med kaffebønner.....	8
Tilberedning med malet kaffe.....	9
Varmt vand.....	9
Tilberedning af mælkeskum og varm mælk.....	10
Vedligeholdelse og daglig rengøring.....	10
– Rensning af mælkesystem.....	11
– Rensning af bryggeenhed.....	12
Sådan sparer du energi.....	12
Serviceprogrammer.....	13
– Afkalkning.....	13
– Rensning.....	14
– Calc’n’Clean.....	15
Frostbeskyttelse.....	16
Tilbehør.....	16
Bortskaffelse.....	16
Reklamationsret.....	16
Små problemer kan man selv afhjælpe.....	17
Tekniske data.....	19

Kære kaffeelskere,  
hjertelig tillykke med købet af denne  
espresso fuldautomat fra Siemens.  
I nærværende betjeningsvejledning beskri-  
ves forskellige modeller, der adskiller sig fra  
hinanden i kraft af deres udstyr.  
Læs venligst medfølgende korte instruktion.  
Denne kan opbevares i det dertil beregnede  
rum (5c) i maskinen.

## Sikkerhedshenvisninger

**Læs og opbevar betjeningsvejledningen  
omhyggeligt og følg anvisningerne i den!  
Lad vejledningerne følge med, hvis du  
overdrager apparatet til andre.**  
**Denne espresso-fuldautomat er beregnet  
til håndtering af almindelige mængder i  
husholdningen, og til husholdningslig-  
nende, ikke-kommercielle formål. Under  
husholdningslignende formål forstås bl.a.  
anvendelsen i køkkener for ansatte i bu-  
tikker, kontorer, landbrugsbedrifter og  
andre kommercielle virksomheder, eller  
gæsters brug af espresso-fuldautomaten  
i pensioner, små hoteller og lignende.**

### Fare for elektrisk stød!

Apparatet er udstyret med et EU-Schuko-  
stik (sikkerhedsstik). For at sikre korrekt  
jordforbindelse i stikkontakter i Danmark  
skal apparatet tilsluttes med en egnet stik-  
adapter. Denne adapter (tilladt til maks. 13  
ampere) kan bestilles via kundeservice  
(reservedel nr. 616581).  
Maskinen tilsluttes og benyttes iht. oplys-  
ningerne på typeskiltet. Må kun benyttes,  
hvis maskinen eller ledningerne ikke er  
beskadiget. Maskinen er beregnet til inden-  
dørs brug ved stuetemperatur.  
Personer (også børn) med nedsatte fysiske  
sanssevner, nedsat åndsevne eller perso-  
ner, der mangler erfaring og viden, må ikke  
benytte maskinen, medmindre dette sker  
under opsyn eller de har fået en grundig  
instruktion af en person, der har ansvaret  
for deres sikkerhed.

Børn må ikke komme i nærheden af maskinen og skal holdes under opsyn for at forhindre, at de benytter maskinen til leg.

I tilfælde af forstyrrelser trækkes stikket ud med det samme.

Af hensyn til sikkerheden skal reparationer, f.eks. af en defekt ledning, udføres af vor kundeservice.

Hverken maskinen eller ledningen må dypes i vand.

Hold fingrene væk fra maleværket.

Anvend apparatet udelukkende i frostsikre rum.

### **Fare for forbrænding!**

Mælkeskummerens udløb (6a) bliver meget varmt. Rør først ved den, når den er afkølet. Anvend kun mælkeskummeren (6), når den er fuldstændig samlet og monteret.

### **Kvælningsfare!**

Lad ikke børn lege med emballagen.





## Pakken indeholder

se oversigtsbilledet foran i vejledningen

- a** Espresso-fuldautomat TE506
- b** Kort vejledning
- c** Brugsanvisning
- d** Mælkeskummer
- e** Strimmel til måling af vandhårdhed
- f** Pulverske
- g** Fedt (tube)
- h** Vandfilter  
(kun **TE506F09DE** / **TE506F19DE**)

## Oversigt

**Fig. A, B, C, D og E**

- 1** Bønnebeholder
- 2** Aromalåg
- 3** Drejeknap til indstilling af malingsgrad
- 4** Pulverskuffe (kaffepulver/rensetablet)
- 5** Bryggeenhed (**fig. E**)
  - a)** Bryggeenhed
  - b)** Dør
  - c)** Opbevaringsrum til kort vejledning
  - d)** Trykknop
  - e)** Låseanordning
- 6** Mælkeskummer (**fig. C**)
  - a)** Udløb
  - b)** Drejeknap varm mælk/mælkeskum
  - c)** Mælkeslange
  - d)** Overdel
  - e)** Luftdyse
- 7** Højdejusterbar kaffeudløb
- 8** Drypskål (**fig. D**)
  - a)** Skærm til drypskåle
  - b)** Beholder til kaffegrums
  - c)** Drypskål til kaffeudløb
  - d)** Gitter til kaffeudløb
- 9** Netafbryder **O/I**
- 10** Knap **start**
- 11** Knap 
- 12** Knap  / 
- 13** Knap  **off / i**
- 14** Drejeknappen "Kaffens styrke"
- 15** Drejeknappen "Valg af drik"
- 16** Display
- 17** Aftagelig vandbeholder
- 18** Låg til vandbeholder
- 19** Pulverske (på sætningshjælp til vandfilter)
- 20** Vandfilter  
(kun **TE506F09DE** / **TE506F19DE**)
- 21** Opbevaringsrum til pulverske
- 22** Strømforsyningskabel med opbevaringsrum

## Betjeningselementer

### Netafbryder O/I



Apparatet tændes eller slukkes helt (strømforsyningen afbrydes) med hovedafbryderen **O/I** (9).

**Vigtigt:** Kør rengøringsprogrammet, inden apparatet slukkes, eller sluk med tasten **☺ off / i** (13).



### Knap

Med et tryk på tasten  (11) kan der tilberedes to kopper samtidig af den valgte drik. Tasten er aktiveret ved drikke uden mælk og uden **aromaDoubleShot**-funktion.

### Knap **off / i**

Efter et kort tryk på tasten  **off / i** (13) kører apparatet rengøringsprogrammet og slukker. Efter et langt tryk på tasten  **off / i** (13) åbnes de brugerdefinerede indstillinger, eller afkalknings- og rensfunktionerne startes.

### Knap /

Med et tryk på tasten  /  (12) produceres damp til tilberedning af mælkeskum eller varm mælk. Desuden udtages der varmt vand via denne tast.

### Knap **start**

Når der trykkes på **start** (10) startes tilberedning af drikke eller serviceprogram. Trykkes der på **start**-knappen (10) en gang til i forbindelse med tilberedning, kan brygningen standses før tid.

### Drejeknappen “Kaffens styrke”

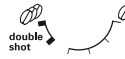

Med denne drejeknap (14) indstilles kaffens styrke.



MEGET MILD



MILD



NORMAL

STÆRK

DOUBLESHOT STÆRK+

DOUBLESHOT STÆRK++



Ved disse kaffestyrker brygges kaffen i 2 trin (se kapitel “aromaDoubleShot” på side 5).

### Drejeknappen “Valg af drik”



Med denne drejeknap (15) vælges den ønskede drik og mængden. Desuden anvendes den til ændring af brugerdefinerede indstillinger.



Kaffedrikke uden mælk:

LILLE ESPRESSO

ESPRESSO



LILLE CAFÉ CRÈME

CAFÉ CRÈME



STOR CAFÉ CRÈME



Kaffedrikke med mælk:

LILLE CAPPUCCINO

STOR CAPPUCCINO



LILLE MACCHIATO

MACCHIATO



STOR MACCHIATO



SKYL APPARATET



RENS MÆLKESYS.

**Bemærk:** Når der vælges en drik, som ikke kan tilberedes, vises UGYLDIG KOMBINATION i displayet. Ændr kaffestyrken eller udvalget af drikke.



### Drejeknap

For at få mælkeskum – f.eks. til Latte Macchiato eller Cappuccino – drejes symbolet ☉ frem.

For at få varm mælk drejes symbolet ☉ frem.

For at få varmt vand stilles drejeknappen vandret.

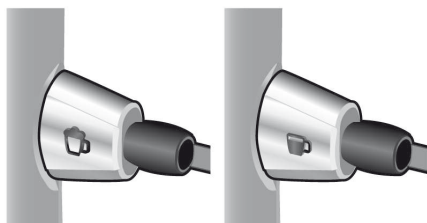

## Display meddelelser

I displayet (16) vises udover den aktuelle driftsstatus også forskellige meddelelser, som informerer om tilstanden eller meddelelser, hvis din indgriben er nødvendig. Når du har udført den fornødne handling, forsvinder meddelelsen og menuen for udvalg af drikke vises igen.

## aromaDoubleShot

Jo længere kaffen brygges, desto flere bitterstoffer og uønskede aromaer frigøres. Kaffens smag og fordøjelighed påvirkes derved negativt. Derfor er TE506 udstyret med en særlig DoubleShot-aromafunktion til ekstra stærk kaffe. Når halvdelen af mængden er tilberedt, males og brygges der igen kaffepulver, så der altid kun frigives velsmagende aromastoffer, der er skånsomme for maven.

DoubleShot-aromafunktionen er aktiveret ved følgende indstillinger:

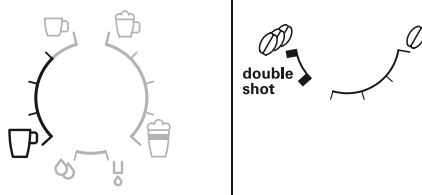

## Før brug

### Generelle oplysninger

Fyld kun rent, koldt vand uden kulsyre og fortrinsvis Espresso- eller fuldautomatbønneblandinger i beholderne. Der må ikke benyttes glaserede, karamelliserede eller andre sukkerholdige kaffebønner, da de tilstopper bryggeenheden.

Vandhårdheden kan indstilles for maskinen. På fabrikken indstilles vandhårdhed 4.

Vandets hårdhedsgrad måles med medfølgende prøvestrimmel. Hvis kontrollens resultat viser en anden værdi end 4, skal apparatet programmeres tilsvarende efter ibrugtagning (se VANDHÅRDHED i kapitel "Menuindstillinger" på side 8).

### Ibrugtagning af maskinen

1. Den fuldautomatiske espressomaskine stilles på et jævnt underlag, som kan bære vægten og er vandfast. Apparatets ventilationshuller skal holdes fri.
2. Træk stikket ud af ledningsrummet (22) og slut det til. Længden kan justeres ved at skubbe det tilbage og trække det ud. Stil f.eks. maskinen med bagsiden ind mod bordkanten og træk kablet **ned** eller skub det **op**.
3. Monter mælkeskummeren. Anvend kun mælkeskummeren (6), når den er fuldstændig samlet og monteret.



4. Låget på vandbeholder (18) klappes op.
5. Vandbeholder (17) aftages, skylles og fyldes med rent koldt vand op til markeringen **max**.
6. Vandbeholderen (17) sættes lige på maskinen og trykkes helt ned.
7. Luk låget på vandbeholderen (18).
8. Fyld bønnebeholderen (1) med kaffebønner. (For tilberedning med kaffepulver se kapitel "Tilberedning med malet kaffe" på side 9)
9. Tryk på netafbryderen **O/I** (9). I displayet (16) vises menuen til instilling af displaysproget.
10. Vælg det ønskede displaysprog med den øverste drejeknap (15).  
Du kan vælge mellem følgende sprog:

ENGLISH	NEDERLANDS
FRANÇAIS	ITALIANO
SVENSKA	ESPAÑOL
POLSKI	MAGYAR
TÜRKÇE	DANSK
NORSK	SUOMI
PORTUGUÊS	ČEŠTINA
ΕΛΛΗΝΙΚΑ	БЪЛГАРСКИ
РУССКИЙ	

11. Stil beholderen under udløbet (6a).
12. Tryk på **start** (10). Det valgte sprog gemmes.

Apparatet varmer op og skyller. Der løber lidt vand ud af kaffeudløbet. Når udvalget af drikke vises i displayet, er apparatet driftsklar.

### Sluk apparatet

Hvis apparatet ikke betjenes i en time, skyller det automatisk og slukker (varigheden er indstillelig, se **SLUK** i kaptitel "Menuindstillinger" på side 6).

**Undtagelse:** Hvis der kun er blevet udtaget varmt vand eller damp, slukker apparatet uden at skylle.

For at slukke apparatet manuelt først skal du trykke på knappen **☺ off / i** (13). Apparatet skyller og slukker.

**Bemærk:** Ved første ibrugtagning af apparatet, efter et serviceprogram er blevet udført, eller hvis apparatet ikke har været i brug i længere tid, har den første drik endnu ikke den fulde aroma og bør ikke drikkes.

Efter ibrugtagning af espressomaskinen vil man først opnå en passende og stabil konsistens af produktet, efter at man har trukket nogle få kopper.

Ved længerevarende brug er det normalt, at der danner sig vanddråber på ventilationshullerne.

## Vandfilter

Et vandfilter kan formindske kalkaflejinger. Husk at skylle nye vandfiltre, inden disse benyttes. Gå hertil frem på følgende måde:

1. Tryk vandfilteret (20) godt ned i vandbeholderen med pulver skeen (19).
2. Vandbeholderen (17) fyldes med vand op til markeringen **max**.
3. Tryk på tasten **☺ off / i** (13) i mindst 3 sekunder. Menuindstillingen åbnes.
4. Tryk på tasten **☺ off / i** (13) flere gange, indtil **FILTER NEJ/GAM.** vises på displayet.
5. Vælg **AKTIVER FILTER** med den øverste drejeknap (15).
6. Tryk på **start** (10).
7. Sæt en beholder med en volumen på 0,5 liter under udløbet (6a).
8. Tryk på **start** (10).
9. Vandet løber gennem filteret for at skylle dette.
10. Herefter tømmes beholderen. Maskinen er atter driftsklar.

**Info:** Indstilling for visning af filterskift aktiveres samtidigt med at filter skylles.

Filter skal udskiftes efter visning af SKIFT FILTER eller senest efter 2 måneder. Filteret udskiftes af hygiejniske grunde for at forhindre, at maskinen tilkalkes, da den kan tage skade heraf. Reservefiltre kan købes i handlen (TZ70003) eller bestilles hos kundeservice (467873). Hvis der ikke sættes et nyt filter i, drejes indstillingen FILTER hen på NEJ/GAM.

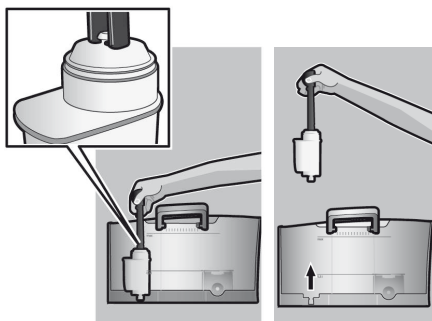

**Info:** Med filterindikatoren kan du markere den måned, hvor du har isat filteret. Du kan også markere den måned, hvor du skal skifte filter (senest efter to måneder).

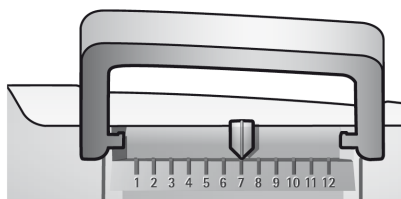

**Info:** Hvis maskinen ikke er blevet benyttet i længere tid (f.eks. på grund af ferie), bør det aktuelle filter skylles før maskinen atter benyttes. Udtag hertil en kop varmt vand og hæld den ud.

## Menuindstillinger

I menuindstillingerne kan du tilpasse apparatet individuelt.

1. Knap **off / i** (13) holdes nedtrykket i mindst 3 sek.
2. Tryk gentagne gange på tasten **off / i** (13) indtil det ønskede menupunkt vises i displayet.
3. Vælg den ønskede indstilling med den øverste drejeknap (15).
4. Bekræft med tasten **start** (10).

Sæt drejeknappen på TILBAGE og tryk på tasten **start** (10) for at forlade menuen uden at foretage ændringer.

Du kan indstille følgende:

**SLUK:** Her kan tidsrummet indstilles, hvorefter apparatet slukkes automatisk efter den sidste tilberedning af en drik. En indstilling fra 15 minutter til 4 timer er mulig. Den forudindstillede tid er 1 time; den kan forkortes for at spare energi.

**FILTER:** Her kan det indstilles, om der benyttes et vandfilter. Benyttes der ikke noget vandfilter, drejes indstillingen hen på FILTER NEJ / GAM.. Benyttes et vandfilter, drejes indstillingen hen på AKTIVER FILTER. Inden et nyt vandfilter kan benyttes, skal det skylles (se kapitel "Vandfilter" på side 6).

**START CALC'N'CLEAN:** Her kan serviceprogrammerne (CALC'N'CLEAN / AFKALKN. / RENSNING) vælges manuelt. Tryk på knappen **start** (10) og kød det valgte program (se kapitel "Serviceprogrammer" på side 13).

**TEMPERATUR:** Her kan du indstille bryggetemperaturen (HØJ / MIDDEL / LAV).

**SPROG:** Her kan du indstille displaysproget.

**VANDHÅRDHED:** Denne maskine kan indstilles til forskellige hårdhedsgrader af vand. Det er vigtigt, at hårdhedsgraden indstilles korrekt, så maskinen kan afkalkes rettidigt. Fra fabrikken er vandets hårdhedsgrad indstillet til 4.

Hårdhedsgraden kan måles med den vedlagte stick eller oplyses på det lokale vandværk.

Dyp sticken et kort øjeblik i vandet, ryst overskydende vand af og aflæs resultatet efter et minut.

Hårdhedsgrader og indstillinger:

Trin	Hårdhedsgrad	
	Tysk (°dH)	Fransk (°fH)
1	1-7	1-13
2	8-14	14-25
3	15-21	26-38
4	22-30	39-54

**DRIKKETÆLLER:** Her kan du få vist antallet af tilberedte drikke siden ibrugtagningen.

## Indstilling af malingsgrad

Med drejekontakten (3) til indstilling af malingsgrad kan man indstille, hvor fint kaffen skal males.

### Bemærk

*Malingsgraden må kun indstilles, når maleværket er i gang! Ellers er der risiko for at maskinen går i stykker. Hold fingrene væk fra maleværket.*

- Når maleværket er i gang, indstilles drejekontakten (3) fra finere (a: Drejning mod uret) til mere groftmalet kaffepulver (b: Drejning med uret).

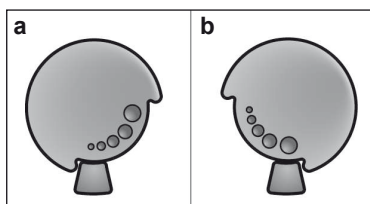

**Info:** Den nye indstilling gør sig først bemærket fra den 2. kop kaffe.

**Godt råd:** Ved kraftigt ristede bønner indstilles en finere og ved lyse bønner en grovere malingsgrad.

## Tilberedning med kaffebønner

Denne espresso-fuldautomat maler frisk kaffe til hver brygning.

Automaten skal være driftsklar. For at tilberede en kaffedrik med mælk, skal mælkeslangen først kommes i en mælkebeholder, og drejeknappen (6b) skal drejes på "Mælkeskum" ☕.

**Vigtigt:** Indtørrede mælkerester er vanskelige at fjerne, derfor er det **tvingende nødvendigt**, at mælkeskummeren (6) renses med lunkent vand efter hver brug og at den skylles igennem med programmet RENS MÆLKESYS. (Se side 11).

**Godt råd:** Der skal helst benyttes kaffeblandinger til espresso- eller fuldautomater. For optimal kvalitet opbevares bønnerne køligt og under tætsluttende låg eller dybfrosset. Bønnerne kan også males i dybfrossen tilstand.

**Vigtigt:** Kom friskt vand i vandbeholderen (17) hver dag. Der skal altid være tilstrækkeligt med vand i beholderen til drift af maskinen.

### Tilberedning

1. Stil forvarmet/forvarmede kop(per) under kaffeudløbet (7).

**Godt råd:** Ved lille espresso venligst altid forvarm koppen f.eks. med varmt vand.

2. Vælg den ønskede kaffe og den ønskede mængde ved at dreje den øverste drejeknap (15). Den valgte kaffe og mængden vises i displayet.

- Vælg den ønskede styrke for kaffen ved at dreje den nederste drejeknap (14). Den valgte styrke vises i displayet. For at tilberede to kopper samtidig, skal du trykke på tasten  (11) (kun ved drikke uden mælk og uden aromaDoubleShot-funktion).
- Tryk på **start** (10). Kaffen brygges og løber derefter ned i koppen/kopperne.

**Bemærk:** Ved nogle indstillinger tilberedes kaffen i to trin (se kapitel "aromaDoubleShot" på side 5). Vent, indtil proceduren er afsluttet helt.

Ved at trykke på tasten **start** (10) igen kan kaffebrygningen afsluttes før tiden.

## Tilberedning med malet kaffe

Til denne espresso fuldautomat kan der også benyttes malet kaffe (ingen instantkaffe).

Automaten skal være driftsklar. For at tilberede en kaffedrik med mælk, skal mælkeslangen først komme i en mælkebeholder, og drejeknappen (6b) skal drejes på "Mælkeskum" .

**Bemærk:** Ved tilberedning af formalet kaffe er DoubleShot-aromafunktionen ikke tilgængelig.

**Vigtigt:** Indtørrede mælkerester er vanskelige at fjerne, derfor er det **tvungende nødvendigt**, at mælkeskummen (6) renses med lunkent vand efter hver brug og at den skylles igennem med programmet RENS MÆLKESYS. (Se side 11).

**Vigtigt:** Kom friskt vand i vandbeholderen (17) hver dag. Der skal altid være tilstrækkeligt med vand i beholderen til drift af maskinen.

## Tilberedning

- Pulverskuffe åbnes (4).
- Kom max. 2 strøgne måleskeer med kaffepulver ned i skuffen.  
**Bemærk:** Der må hverken benyttes hele bønner eller instantkaffe.
- Skuffen til kaffepulver (4) lukkes.
- Vælg den ønskede drik ved at dreje den øverste drejeknap (15) (kun én kop er mulig).
- Tryk på **start** (10). Kaffen forbrygges og løber derefter ned i koppen.

**Bemærk:** Hvis der ønskes endnu en kop kaffe, gentages proceduren. Hvis kaffen ikke efterspørges inden for 90 sek., tømmes bryggekammeret automatisk for at undgå overfyldning. Maskinen skyller.

## Varmt vand





### ⚠ Fare for forbrænding!

Mælkeskummen (6) bliver meget varm. Rør kun ved kunststoffdelen af mælkeskummen (6).

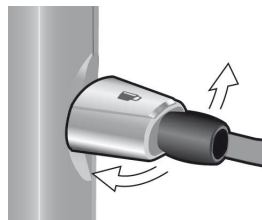
Maskinen skal være klar til drift.

- Stil forvarmet kop eller glas under mælkeskummen (6) i ca. 3 sekunder.
- Stil drejeknappen (6b) vandret.



- Tryk på tasten  /  (12), og hold den nede i ca. 3 sekunder. Automaten varmer op. Der løber varmt vand ud af mælkeskummen (6) i ca. 40 sekunder.
- Med et gentaget tryk på tasten  /  (12) kan processen afbrydes før tid.

## Tilberedning af mælkeskum og varm mælk

### ⚠ Fare for forbrænding!

Mælkeskummeren (6) bliver meget varm. Rør kun ved kunststofdelen af mælkeskummeren (6).

**Godt råd:** Skum først mælken og udtag derefter kaffe eller skum mælken separat og kom den på kaffen.

Maskinen skal være klar til drift.

1. Stil den forvarmede kop under udløbet (6a).
2. Før mælkeslangen (6c) ind i mælkebeholderen.
3. Stil drejknappen (6b) på "mælkeskum" ☐ eller "varm mælk" ☐.

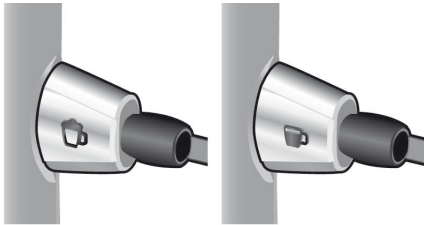

4. Tryk på tasten ☉ / !\ (12). Tasten ☉ / !\ (12) blinker, apparatet varmer nu op i ca. 20 sekunder.

### ⚠ Fare for forbrænding!

Mælkeskum og varm mælk kommer ud af mælkeskummeren (6) under højt tryk. Mælkstænk kan føre til skoldning. Rør ikke ved udløbet (6a) og ret det ikke mod personer.

5. Afbryd processen med et gentaget tryk på tasten ☉ / !\ (12).

**Godt råd:** For at få den optimale mælkeskum, benyttes kold mælk med et fedtindhold på mindst 1,5%.

**Vigtigt:** Indtørrede mælkerester er vanskelige at fjerne, derfor er det **tvungende nødvendigt**, at mælkeskummeren (6) renses med lunkent vand efter hver brug og at den skylles igennem med programmet RENS MÆLKESYS. (Se side 11).

## Vedligeholdelse og daglig rengøring

### ⚠ Fare for elektrisk stød!

Træk stikket ud i forbindelse med rengøring af maskinen. Maskinen må ikke dryppes i vand. Der må ikke benyttes damprens.

- Huset aftørres med en blød fugtig klud.
- Anvend aldrig ridsende klude eller rengøringsmidler.
- Kalk-, kaffe-, mælkerester og rester af afkalkningsmiddel skal fjernes omgående. Der kan opstå korrosion under sådanne rester.
- Træk drypskålen (8c) med kaffegrumsbeholderen (8b) fremover og ud. Tag kanten (8a) og dryppladen (8d) af. Tøm drypskålen og kaffegrumsbeholderen og rens dem.
- Tag pulverskuffen (4) ud og rens den.

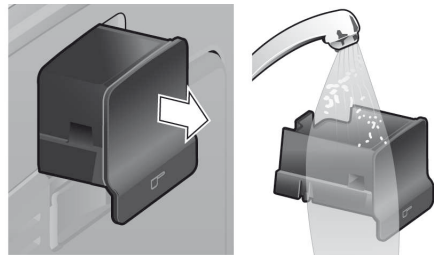

- **Følgende dele må ikke kommes i opvaskemaskinen:** Lukning opbevaringsrum til den korte vejledning (5c), kant (8a), pulverskuffe (4), bryggeenhed (5a).
- Følgende dele må kommes i opvaskemaskinen: Drypbakke (8c), kaffegrumsbeholder (8b), drypplade (8d), aromadæksel (2) og pulverse (19).

- Tør indersiden af maskinen (holder skåle og pulverskuffe) af.

**Vigtigt:** Drypskålen (8c) og kaffebeholderen (8b) bør tømmes og rengøres dagligt for at undgå skimmeldannelse.

**Bemærk:** Hvis apparatet tændes i kold tilstand med afbryderen **O/I** (9) eller slukker automatisk efter udtagning af kaffe, skyller apparatet automatisk. Systemet er dermed selvrensende.

**Vigtigt:** Hvis kaffemaskinen ikke anvendes i længere tid (f.eks. ferie), skal hele apparatet inkl. mælkesystemet og bryggeenheden rengøres grundigt.

### Rensning af mælkesystem

Hvis mælkesystemet ikke er blevet rengjort efter udtagning af mælk, kommer meddelelsen **RENS MÆLKESYS.!** frem på displayet efter et stykke tid.

Mælkesystem renses efter hver brug! Lad drejkeknappen (6b) til rensning stå i den senest brugte position.

Automatisk forrensning af mælkesystem:

1. Vælg  $\frac{1}{2}$  med drejkeknappen (15).
  2. Stil en tom beholder, så høj som mulig, neden under udløbet (6a).
  3. Skub kaffeudløbet så tæt hen til beholderen som muligt.
  4. Kom enden af mælkeslangen (6c) ned i beholderen.
  5. Tryk på **start** (10).
- Apparatet fylder nu automatisk beholderen med vand og suger det til skylning op igen via mælkeslangen (6c). Skylningen standser automatisk efter ca. 1 min.
6. Tøm beholderen, og rens mælkeslangen (6c).

Derudover skal mælkesystemet rengøres grundigt med jævne mellemrum (manuelt eller i opvaskemaskine).

Mælkesystem skilles ad før det renses:

1. Træk mælkeskummeren (6) lige frem og ud af automaten.
2. Skil mælkeskummeren ad i enkeltdele (6a) til (6d) (se **fig. C** i starten af vejledningen).
3. Rengør de enkelte dele med en rengøringsmiddelopløsning og en blød børste. Ved behov lægges delene i en varm rengøringsmiddelopløsning.

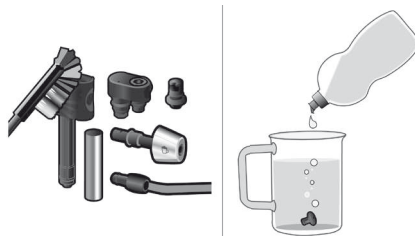

4. Alle delene skylles med rent vand og tørres af.
5. Sæt de enkelte dele sammen igen og tryk dem ind til anslaget.

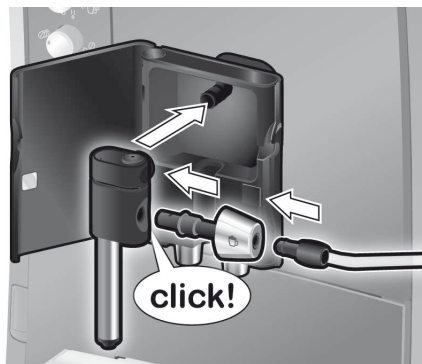

### **⚠ Fare for forbrænding!**

Anvend kun mælkeskummeren (6), når den er fuldstændig samlet og monteret.



### Rensning af bryggeenhed

Rens bryggeenheden jævnligt!

Automatisk forrensning af bryggeenhed:

1. Vælg ☺ med drejeknappen (15).
2. Sæt et tomt glas under udløbet (6a).
3. Tryk på **start** (10).

Maskinen skyller.

Ud over det automatiske rengøringsprogram skal bryggeenheden (5a) regelmæssigt tages ud og rengøres (**Billede E** i starten af vejledningen).

1. Sluk for maskinen med netafbryderen **O/I** (9). Ingen af knapperne må lyse.
2. Lågen (5b) til bryggeenhed åbnes.
3. Den røde lås (5e) på bryggeenheden skubbes helt til venstre.
4. Tryk den røde trykknop (5d) ind, griб ned i bryggeenhedens fordybninger og træk den forsigtigt ud.
5. Bryggeenheden (5a) rengøres grundigt under rindende vand.



**Vigtigt:** Rengør apparatet uden skylle- og andre rensemidler, og put den ikke i opvaskemaskinen.

6. Apparatets inderside rengøres grundigt med en fugtig klud. Fjern eventuelle kafferester.
7. Lad bryggeenheden (5a) og det indre af apparatet tørre.
8. Tryk bryggeenheden (5a) ind i maskinen til anslaget.
9. Skub den røde lås (5e) helt til højre og luk døren (5b).

**Bemærk:** Efter grundig rengøring bør bryggeenhedens tætninger smøres jævnligt. Påfør hertil et tyndt lag af det dertil specielt beregnede fedt (bestillingsnr. 311368) på tætningerne hele vejen rundt.

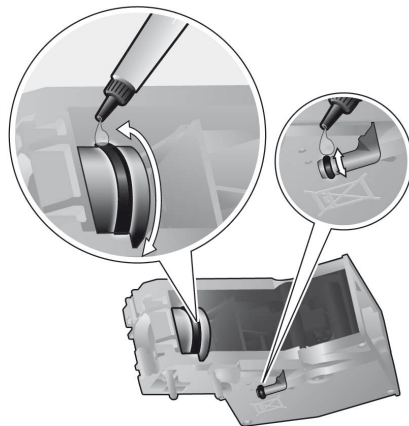

### Sådan sparer du energi

- Espresso-fuldautomaten slukker automatisk efter en time (fabriksindstilling). Det forudindstillede tidsrum på en time kan forkortes (se **SLUK** i kapitel "Menuindstillinger" på side 7).
- Hvis Espresso-fuldautomaten ikke benyttes, skal apparatet slukkes. Det gøres med tasten ☺ **off / i** (13). Apparatet skyller og slukker.
- Proceduren for tilberedning af kaffe og mælkeskum må helst ikke afbrydes, da dette fører til et øget strømforbrug og øget forekomst af restvand i drypskålen.
- Maskinen skal afkalkes med jævne mellemrum for at undgå kalkaflejringer, da disse vil bevirke at strømforbruget stiger.



## Serviceprogrammer

**Godt råd:** Se også kort betjening-svejlning i opbevaringsrummet (5c).

Alt efter brug vises følgende meddelelser på displayet inden for bestemte tidsrum:

AFKALKNING NØDVENDIG!

eller

RENSNING NØDVENDIG!

eller

CALC'N'CLEAN NØDVENDIG!

Maskinen renses eller afkalkes med det pågældende program straks. Programmerne kan også kombineres med funktionen Calc'n'Clean (se kapitel "Calc'n'Clean" på side 15). Hvis anvisningerne for serviceprogrammet ikke følges, kan dette føre til beskadigelse af maskinen.

### Bemærk

*I forbindelse med serviceprogrammerne skal afkalknings- og rengøringsmidler benyttes efter anvisning. Overhold sikkerhedsanvisningerne på rensedidternes emballage.*

*Serviceprogrammet må under ingen omstændigheder afbrydes!*

*Væsker må ikke drikkes!*

*Der må ikke benyttes eddike eller midler på eddikebasis, citronsyre eller midler på citronsyrebasis!*

*Der må ikke kommes afkalkningstabletter eller andre afkalkningsmidler ned i pulverskuffen (4)!*

**Specielt udviklede og egnede afkalknings- og rensetabletter kan købes i handlen og via kundeservice.**

Ordrenummer	Handel	Kundeservice
Rensetabletter	TZ60001	310575
Afkalknings-tabletter	TZ60002	310967

**Vigtigt:** Hvis der sidder et vandfilter i vandbeholderen (17), skal dette fjernes før start af serviceprogrammet.

## Afkalkning

Varighed: ca. 25 minutter

**Vigtigt:** Hvis der er isat et vandfilter i vandbeholderen (17), er det tvungende nødvendigt, at filteret fjernes inden afkalkningsproceduren startes.

Tryk på tasten **off / i** (13) og hold den nede i 3 sekunder, når der vises meddelelsen AFKALKNING NØDVENDIG! i displayet, og tryk derefter på tasten **start** (10). Afkalkningsproceduren starter.

Tryk på tasten **off / i** (13) og hold den nede i mindst 3 sekunder for at afkalke apparatet en gang imellem. Tryk derefter to gange kort på tasten **off / i** (13). Drej den øverste drejeknap (15) indtil START AFKALKN. vises i displayet. Tryk på tasten **start** (10) for at starte afkalkningsproceduren.

Displayet guider gennem programmet.

TØM SKÅL

ISÆT SKÅL

- Drypbakken (8) tømmes og isættes igen.

**Bemærk:** Hvis vandfilteret (20) er aktiveret, vises den tilsvarende anmodning om at fjerne filteret (20) og derefter at trykke på tasten **start** (10) igen. Hvis du endnu ikke har gjort det, så fjern filteret nu. Tryk på **start** (10).

PÅFYLD AFKALKER

TRYK PÅ START

- Fyld lunkent vand på den tomme vandbeholder (17) op til markeringen **0,5l** og opløs 2 Siemens afkalkningstabletter heri.
- Tryk på **start** (10).

## PLACER BEHOLDER

## TRYK PÅ START

- Sæt en beholder med en volumen på mindst 0,5 liter under udløbet (6a).
- Tryk på **start** (10).

## AFKALKNING KØRER

Afkalkningsprogrammet kører herefter i ca. 20 min.

## RENS/FYLD VANDBEH.

## TRYK PÅ START

- Skyl vandbeholderen (17) og fyld rent vand på op til markeringen **max**.
- Tryk på **start** (10).

## AFKALKNING KØRER

Afkalkningsprogrammet kører herefter i ca. 1 minutter og skyller maskinen.

## TØM SKÅL



## ISÆT SKÅL

- Drypbakken (8) tømmes og isættes igen. Hvis der anvendes et filter, så sæt det i igen nu. Maskinen er nu afkalket og klar til drift igen.

## Rensning

Varighed: ca. 10 minutter

Tryk på tasten  **off / i** (13) og hold den nede i 3 sekunder, når der vises meddelelsen **RENSNING NØDVENDIG!** i displayet, og tryk derefter på tasten **start** (10). Rensningen starter.

Tryk på tasten  **off / i** (13) og hold den nede i mindst 3 sekunder for at rense apparatet en gang imellem. Tryk derefter to gange kort på tasten  **off / i** (13). Drej den øverste drejeknap (15) indtil **START RENSNING** vises i displayet. Tryk på tasten **start** (10) for at starte rensningen. Displayet guider gennem programmet.

## TØM SKÅL

## ISÆT SKÅL

- Drypbakken (8) tømmes og isættes igen.

## RENSNING KØRER

Apparatet skyller to gange.

## ÅBN SKUFFE

- Pulverskuffe åbnes (4).

## PÅFYLD RENSEMID.

- Læg en Siemens rengøringstablet ind i skuffen (4) og luk denne.

## RENSNING KØRER

Rengøringsprogrammet kører nu i ca. 8 min.

## TØM SKÅL

## ISÆT SKÅL

- Drypbakken (8) tømmes og isættes igen. Maskinen er nu renses og driftklar.

## Calc'n'Clean

Varighed: ca. 35 minutter

Calc'n'Clean kombinerer de to enkeltfunktioner Afkalkning og Rengøring. Hvis programmernes service intervaller ligger tæt op ad hinanden, foreslår espresso fuldautomaten automatisk dette serviceprogram.

**Vigtigt:** Hvis der sidder et vandfilter i vandbeholderen (17), skal dette fjernes før start af serviceprogrammet.

Tryk på tasten **off / i** (13) og hold den nede i 3 sekunder, når der vises meddelelsen **CALC'N'CLEAN NØDVENDIG!** i displayet, og tryk derefter på tasten **start** (10). Serviceprogrammet starter.

Tryk på tasten **off / i** (13) og hold den nede i mindst 3 sekunder for at udføre Calc'n'Clean en gang imellem. Tryk derefter to gange kort på tasten **off / i** (13). Drej den øverste drejeknap (15) indtil **START CALC'N'CLEAN** vises i displayet. Tryk på tasten **start** (10) for at starte Calc'n'Clean. Displayet guider gennem programmet.

### TØM SKÅL

#### ISÆT SKÅL

- Drypbakken (8) tømmes og isættes igen.

### CALC'N'CLEAN KØRER

Apparatet skyller to gange.

### ÅBN SKUFFE

- Pulverskuffe åbnes (4).

### PÅFYLD RENSEMID.

- Læg en Siemens rengøringstablet ind i skuffen (4) og luk denne.

**Bemærk:** Hvis vandfilteret (20) er aktiveret, vises den tilsvarende anmodning om at fjerne filteret (20) og derefter at trykke på tasten **start** (10) igen. Hvis du endnu ikke har gjort det, så fjern filteret nu. Tryk på **start** (10).

### PÅFYLD AFKALKER

#### TRYK PÅ START

- Fyld lunkent vand på den tomme vandbeholder (17) op til markeringen **0,5l** og opløs 2 Siemens afkalkningstabletter heri.
- Tryk på **start** (10).

### PLACER BEHOLDER

#### TRYK PÅ START

- Sæt en beholder med en volumen på mindst 1 liter under udløbet (6a).
- Tryk på **start** (10).

### CALC'N'CLEAN KØRER

Afkalkningsprogrammet kører herefter i ca. 22 min.

### RENS/FYLD VANDBEH.

#### TRYK PÅ START

- Skyl vandbeholderen (17) og fyld rent vand på op til markeringen **max**.
- Tryk på **start** (10).

### CALC'N'CLEAN KØRER

Afkalkningsprogrammet kører herefter i ca. 10 minutter og skyller maskinen.

### TØM SKÅL



#### ISÆT SKÅL

- Drypbakken (8) tømmes og isættes igen. Hvis der anvendes et filter, så sæt det i igen nu. Maskinen er nu renses og driftsklar.

## Frostbeskyttelse

**△ Maskinen tømmes i forbindelse med transport og opbevaring for at undgå frostrelevetede skader.**

**Info:** Maskinen skal være klar til drift, vandbeholderen (17) skal være fyldt op.

1. Stil en stor beholder under udløbet (6a).
2. Tryk på tasten  /  (12) og lad automaten dampe i ca. 15 sekunder.
3. Sluk for maskinen med netafbryderen **O/I** (9).
4. Tøm vandbeholder (17) og drypbakke (8).

## Tilbehør

Følgende tilbehør kan købes i handlen eller hos kundeservice.

Ordrenummer	Handel	Kundeservice
Rensetabletter	TZ60001	310575
Afkalknings-tabletter	TZ60002	310967
Vandfilter	TZ70003	467873
Mælke-beholder (isoleret)	TZ70009	673480
Fedt (tube)	–	311368

## Bortskaffelse

Emballagen skal bortskaffes på miljøvenlig vis. Maskinen er mærket iht. det europæiske direktiv 2002/96/EC om affald af elektriske og elektroniske produkter (waste electrical and electronic equipment-WEEE). Direktivet fastsætter fælles EU-regler om tilbagesøgelse, håndtering og genbrug af elskrot. Du kan få nærmere informationer om aktuelle muligheder for bortskaffelse i faghandlen.

## Reklamationsret

På dette apparat yder SIEMENS 2 års reklamationsret. Købsnota skal altid vedlægges ved indsendelse til reparation, hvis denne ønskes udført indenfor retten til reklamation. Medfølger købsnota ikke, vil reparationen altid blive udført mod betaling.

### Indsendelse til reparation

Skulle Deres SIEMENS apparat gå i stykker, kan det indsendes til vort serviceværksted:

BSH Hvidevarer A/S, Telegrafvej 4,  
2750 Ballerup, tlf. 44 89 88 10.

Ret til ændringer forbeholdes.

## Små problemer kan man selv afhjælpe

Problem	Årsag	Afhjælpning
Display siger PÅFYLD BØNNER! selvom den er fuld, eller maleværket maler ingen kaffebønner.	Bønner falder ikke ned i maleværket (der benyttes for olieholdige bønner).	Bank ganske let på bønnebeholderen (1). Gå evt. over til anden kaffesort. Er bønnebeholderen (1) tom, så tør den ren med en tør klud.
Der kommer ingen varmt vand.	Mælkeskummeren (6) eller dens holder er snavset.	Mælkeskummer (6) eller dens holder renses, se kapitlet "Vedligeholdelse og daglig rengøring".
For lidt eller slet ingen mælkeskum eller mælkeskummeren (6) suger ikke mælken op.	Mælkeskummeren (6) eller dens holder er snavset.	Mælkeskummer (6) eller dens holder renses, se kapitlet "Vedligeholdelse og daglig rengøring".
	Maskinen er fuldstændig tilkalket.	Maskine afkalkes.
	Uegnet mælk.	Mælken skal have en fedtprocent på 1,5.
Kaffen løber kun dråbevis, eller der kommer slet ingen kaffe.	Mælkeskummeren (6) er ikke blevet sat rigtigt sammen.	Fugt mælkeskummerens dele og pres dem godt sammen.
	For fin malingsgrad. For fin pulverkaffe.	Indstil grovere malingsgrad. Benyt mere groftmalet kaffe.
	Maskinen er fuldstændig tilkalket.	Maskine afkalkes.
Kaffen har ingen "crema".	Uegnet kaffesort.	Anvend en kaffesort med en større andel af Robustabønner.
	Bønnerne er ikke friskristet.	Benyt friske bønner.
	Malingsgraden svarer ikke til kaffebønnerne.	Indstil fin malingsgrad.
<b>Kan problemerne ikke afhjælpes, skal man ubetinget kontakte vores hotline!</b>		

## Små problemer kan man selv afhjælpe

Problem	Årsag	Afhjælpning
Kaffen er "sur".	For grov malingsgrad eller for groftmalet kaffepulver.	Indstil finere malingsgrad eller benyt finere kaffepulver.
	Uegnet kaffetype.	Brug en lidt mørkere ristning.
Kaffen er for "bitter".	For fin malingsgrad eller for finmalet kaffepulver.	Indstil grovere malingsgrad eller benyt mere groftmalet kaffepulver.
	Uegnet kaffesort.	Skift til anden kaffesort.
Display siger FEJL HOTLINE.	Maskinen har en fejl.	Kontakt venligst hotline.
Vandfilteret (20) holder ikke i vandbeholderen (17).	Vandfilteret (20) er ikke fastgjort korrekt.	Tryk vandfilteret (20) lige og fast ned i vandbeholderens tilslutning.
Kaffegrumset er ikke kompakt og for vådt.	Formalingsgraden er indstillet for fint eller for groft, eller der anvendes for lidt formalet kaffe.	Indstil formalingsgraden grovere eller finere, eller brug 2 strøgne måleskeer kaffepulver.
Display RENS BRYG.ENHED	Brygenhed (5) snavset.	Rengør brygenhed (5).
	For meget kaffepulver i brygenhed (5).	Rengør brygenhed (5) (påfyld max. 2 strøgne måleskeer med kaffepulver).
	Bryggeenhedens mekanisme er stram.	Tag bryggeenheden ud og påfør et dertil specielt beregnet fedt (bestillingsnr. 311368), se kapitlet "Vedligeholdelse og daglig rengøring".
Stærkt svingende kvalitet af kaffe eller mælkeskum.	Maskinen er tilkalket.	Afkalk maskinen ifølge brugsanvisningen med to afkalkningstabletter.
Der drypper vand på bundfladen inde i maskinen, når drypbakken (8) er taget ud.	Drypbakken (8) er fjernet for tidligt.	Vent nogle sekunder med at fjerne drypbakken (8), efter at sidste drik er taget af.
<b>Kan problemerne ikke afhjælpes, skal man ubetinget kontakte vores hotline!</b>		

## Små problemer kan man selv afhjælpe

Problem	Årsag	Afhjælpning
Display INDSÆT BRYG. ENHED.	Bryggeenhed (5) mangler eller blev ikke genkendt.	Sluk for apparatet med bryggeenheden indsat (5), vent i tre sekunder, og tænd så igen.
Fabriksindstillingerne blev ændret og skal aktiveres igen ("Reset").	Der blev foretaget personlige, ikke længere ønskede indstillinger.	Sluk apparatet med afbryderen <b>O/I</b> (9). Tryk på tasten <b>off / i</b> (13) og tasten  (12), og hold dem nede og tænd apparatet med afbryderen <b>O/I</b> (9). Bekræft derefter med tasten <b>start</b> (10). Fabriksindstillingerne er aktiverede.
Kan problemerne ikke afhjælpes, skal man ubetinget kontakte vores hotline!		

## Tekniske data

Elektrisk tilslutning (spænding/frekvens)	220-240 V / 50-60 Hz
Varmesystemets effekt	1600 W
Maksimalt pumpetryk, statisk	15 bar
Maksimal kapacitet vandbeholder (uden filter)	1,7 l
Maksimal kapacitet kaffebønnebeholder	300 g
Tilførselsledningens længde	100 cm
Mål (H x B x D)	385 x 280 x 479 mm
Vægt, ufyldt	9,3 kg
Kværntype	Keramik

## Innholdsfortegnelse

Innhold i pakken .....	21
Oversikt .....	21
Betjeningselementer .....	22
– Strømbryter <b>O/I</b> .....	22
– Knappen  .....	22
– Knappen <b>off / i</b> .....	22
– Knappen  /  .....	22
– Knappen <b>start</b> .....	22
– Dreievelger for kaffestyrke .....	22
– Dreievelger for valg av drikke .....	22
– Dreievelger .....	23
Meldinger på skjermen .....	23
aromaDoubleShot .....	23
Før du tar maskinen i bruk .....	23
Vannfilter .....	24
Menyinnstillinger .....	25
– SLÅ AV .....	25
– FILTER .....	25
– START CALC'N'CLEAN .....	26
– TEMPERATUR .....	26
– SPRÅK .....	26
– VANNETS HARDHET .....	26
– DRIKKETELLER .....	26
Innstilling av malingsgrad .....	26
Lage kaffe med kaffebønner .....	26
Lage kaffe med ferdigmalt kaffe .....	27
Lage varmt vann .....	28
Lage melkeskum og varm melk .....	28
Pleie og daglig rengjøring .....	29
– Rengjøring av melkeskummeren .....	29
– Rengjøre kokeenheten .....	30
Råd om energisparing .....	31
Serviceprogram .....	31
– Avkalking .....	32
– Rengjøring .....	32
– Calc'n'Clean .....	33
Frostbeskyttelse .....	34
Tilbehør .....	34
Avfallshåndtering .....	34
Garanti .....	34
Små problemer du kan løse selv .....	35
Tekniske data .....	37

Kjære kaffeelsker,  
gratulerer med din nye automatiske  
espressomaskin fra Siemens.

Denne bruksanvisningen beskriver ulike  
modeller som utstyrmessig avviker fra  
hverandre.

Vær oppmerksom på miniveiledningen som  
er vedlagt din maskin.

Den kan oppbevares i et spesielt oppbeva-  
ringsrom (5c) slik at den er lett tilgjengelig  
senere.

## Sikkerhetsanvisninger

**Bruksanvisningen må leses nøye, følges  
og oppbevares! Hvis du gir enheten vi-  
dere til en annen person, må du legge  
ved bruksanvisningen.**

**Denne helautomatiske espressomaski-  
nen er designet for å lage små mengder  
med kaffe til privat bruk eller for bruk i  
ikke-kommersielle, husholdningslignen-  
de miljøer som for eksempel små kanti-  
ner for butikker, kontorer, landbruk eller  
andre mindre næringsforetak, eller for  
bruk av gjester ved bed-and-breakfast-  
og andre små hoteller av lignende type.**

### Fare for elektrisk støt!

Kaffemaskinen må kun kobles til og brukes i  
samsvar med informasjonen på typeskiltet  
for maskinen.

Den må ikke benyttes dersom nettkabelen  
eller maskinen er skadet på noen som helst  
måte.

Maskinen skal kun benyttes innendørs og  
ved romtemperatur.

Personer (også barn) med reduserte sanse-  
evner eller mentale ferdigheter eller som  
ikke har den erfaringen og kunnskapen som  
kreves, skal ikke ta apparatet i bruk. Unntak  
gjelder bare hvis de har tilsyn eller har blitt  
forklart hvordan apparatet skal håndteres  
av en person som er ansvarlig for sikkerhe-  
ten deres.



Hold barn borte fra maskinen. Barn må være under tilsyn for å unngå at de leker med maskinen.

Dra straks ut kontakten dersom det oppstår en feil.

For å unngå personskader, må reparasjoner av maskinen, som f.eks. utskiftning av en skadet nettkabel, kun utføres av en representant fra vår kundeservice.

Maskinen og strømkabelen må aldri senkes ned i vann.

Ikke putt fingre eller hånden ned i kaffekvernen.

Maskinen må kun brukes i frostfrie rom.

### **Fare for skålding!**

Kranen/uttaket (6a) til melkeskummen kan bli svært varm. La den avkjøle seg etter bruk før du tar i den.

Maskinen skal ikke brukes med mindre melkeskummen (6) er satt helt sammen og montert.

### **Kvelningsfare!**

La aldri små barn leke med innpakningsmaterialet.





## Innhold i pakken

Se oversiktsillustrasjonen foran i brukerveiledningen

- a** Helautomatisk espressomaskin TE506
- b** Miniveiledning
- c** Bruksanvisning
- d** Melkeskummer
- e** Testremse for måling av vannets hardhet
- f** Pulverskje
- g** Fett (på tube)
- h** Vannfilter  
(kun **TE506F09DE** / **TE506F19DE**)

## Oversikt

### Figurene A, B, C, D og E

- 1** Kaffebønnebeholder
- 2** Aromalokk
- 3** Dreievelger for finhetsgrad på malingen
- 4** Skuff for kaffepulver  
(kaffepulver/rengjøringstablett)
- 5** Kokeenhet (**figur E**)
  - a)** Kokeenhet
  - b)** Dør
  - c)** Oppbevaringsrom for miniveiledning
  - d)** Trykknapp
  - e)** Låsemekanisme
- 6** Melkeskummer (**figur C**)
  - a)** Kran (uttak)
  - b)** Dreievelger for varm melk og melkeskum
  - c)** Melkeslange
  - d)** Overdel
  - e)** Luftdyse
- 7** Kaffeuttak, høyderegulerbar
- 8** Dryppeskål (**figur D**)
  - a)** Beskyttelse dryppeskål
  - b)** Kaffebeholder
  - c)** Dryppeskål for kaffeuttak
  - d)** Rist for kaffeuttak
- 9** Strømbryter **O/I**
- 10** Knappen **start**
- 11** Knappen 
- 12** Knappen  / 
- 13** Knappen  **off / i**
- 14** Dreievelger for kaffestyrke
- 15** Dreievelger for valg av drikke
- 16** Skjerm
- 17** Avtakbar vanntank
- 18** Deksel for vannbeholder
- 19** Pulverskje (hjelp for å sette inn vannfilter)
- 20** Vannfilter  
(kun **TE506F09DE** / **TE506F19DE**)
- 21** Oppbevaringsrom for pulverskje
- 22** Strømkabel med oppbevaringsrom

## Betjeningselementer

### Strømbryter O/I

Med strømbryteren **O/I** (9) slår du kaffemas-  
kinen enten på eller helt av (strømtilførselen  
kuttet).

**Viktig:** Før du slår av maskinen må du kjø-  
re skylleprogrammet eller trykke på tasten  
☺ **off / i** (13).

### Knappen

Ved å trykke på knappen  (11) kan du  
brygge to kopper samtidig av den drikken  
du har valgt. Knappen er aktiv for drikker  
uten melk og uten **aromaDoubleShot**-  
funksjon.

### Knappen ☺ **off / i**

Når du trykker kort på tasten ☺ **off / i** (13),  
spyles maskinen og blir deretter slått av.  
Dersom du holder tasten ☺ **off / i** (13) inne,  
kan du enten vise brukerinnstillingene eller  
starte avkalkings- og rengjøringsfunksjo-  
nen.

### Knappen /

Ved å trykke på tasten  /  (12) starter  
produksjonen av damp for å lage melke-  
skum eller varm melk. Du bruker også den-  
ne knappen når du vil lage varmt vann.

### Knappen **start**

Ved å trykke på knappen **start** (10) starter  
maskinen å brygge kaffe eller eventuelt et  
service-program.

Ved å trykke nok en gang på knappen **start**  
(10) mens bryggingen av kaffen pågår kan  
du stoppe prosessen.

### Dreivelger for kaffestyrke



Med dreivelgeren (14) stil-  
ler du inn styrken på kaffen.



EKSTRA SVAK  
SVAK  
NORMAL  
STERK

til



DOUBLESHOT STERK +  
DOUBLESHOT STERK ++



Med denne kaffestyrken  
brygges kaffen i 2 omganger.  
Se også kapittel  
"aromaDoubleShot" på side  
23.

### Dreivelger for valg av drikke



Med dreivelgeren (15) kan  
du velge hvilken drikk du  
ønsker, samt mengde. Du  
kan også endre på bruker-  
innstillingene med den.



Kaffedrikker uten melk:  
LITEN ESPRESSO  
ESPRESSO  
LITEN CAFÉ CRÈME  
CAFÉ CRÈME  
STOR CAFÉ CRÈME

til



Kaffedrikker med melk:  
LITEN CAPPUCCINO  
STOR CAPPUCCINO  
LITEN MACCHIATO  
MACCHIATO  
STOR MACCHIATO



til



SKYLL MASKINEN



RENGJØR MELKESYS.

**Merk:** Dersom du velger en drikk som ikke  
kan brygges, vises følgende på skjermen;  
UGYLDIG KOMBINASJON. Da må du en-  
dre på styrken på kaffen eller valg av drikke.

### Dreievelger

Dersom du ønsker å lage melkeskum – for eksempel for å lage Latte Macchiato eller Cappuccino – dreier du symbolet ☺ slik at det peker framover.

Dersom du vil varme melk dreier du symbolet ☹ slik at det peker framover.

Dersom du vil varme vann stiller du inn dreievelgeren vannrett.

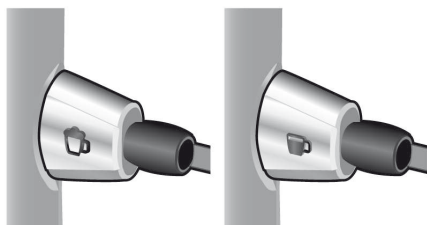

## Meldinger på skjermen

Skjermen (16) viser, i tillegg til meldinger om hvilken prosess eller tilstand maskinen befinner seg i, meldinger som krever at du utfører bestemte handlinger. Når du har utført den handlingen som kreves forsvinner meldingen, og skjermen viser igjen menyen for valg av drikke.

## aromaDoubleShot

Mengden av oppløste bitterstoffer og uønskede aromastoffer øker jo lengre kaffen brygges. Dette får innvirkning på kaffens smak og aroma. TE506 har derfor en spesiell aromaDoubleShot-funksjon i forbindelse med brygging av ekstra sterk kaffe. Når halvparten av kaffemengden er brygget, males resten av kaffebønnene og resten av kaffen brygges, på denne måten produseres det kun velsmakende og behagelige aromastoffer.

AromaDoubleShot-funksjonen aktiveres ved følgende innstillinger:

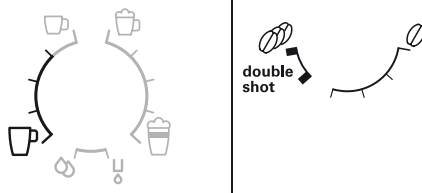

## Før du tar maskinen i bruk

### Generelt

I de respektive beholderne må det kun fylles kaldt vann uten kullsyre, og kaffebønneblandinger, helst for espresso eller automater. Det må ikke benyttes kaffebønner som er glaserte, karamelliserte eller som på annen måte er sukkerholdige, da disse vil forårsake at kokeenheten tilstoppes.

På denne kaffemaskinen kan du stille inn hardheten på vannet. Fra fabrikken er hardhetsgraden satt til 4. Hardhetsgraden på vannet kontrolleres med de medfølgende testremsene. Dersom testen viser at hardhetsgraden ikke tilsvarer grad 4, må maskinen innstilles deretter (se VANNETS HARDHET i kapittel "Menyinnstillinger" på side 26).

### Ta i bruk maskinen

1. Plasser espressomaskinen på et jevnt og plant underlag som tåler vekten av maskinen og ikke skades av eventuelt vannsøl. Ventilasjonsåpningene på maskinen må ikke dekkes til.
2. Dra ut nettkabelen fra oppbevaringsrommet (22) og sett støpselet i en strømkontakt. Kabellengden kan reguleres ved å skyve kabelen tilbake oppover eller dras ut nedover. Plasser kaffemaskinen med baksiden ut mot kanten av benken eller bordet og dra enten kabelen **nedover** eller skyv den **oppover**.

3. Sett sammen melkeskummeren. Maskinen skal ikke brukes med mindre melkeskummeren (6) er satt helt sammen og montert.



4. Lukk opp lokket (18) på vannbeholderen.
5. Ta av vannbeholderen (17), skyll den og fyll den med friskt, kaldt vann. Vær oppmerksom på **max**-merket.
6. Sett vanntanken (17) på plass og trykk den helt ned.
7. Lukk lokket på vanntanken (18) igjen.
8. Fyll kaffebønner i kaffebønnebeholderen (1). (For brygging av kaffe med ferdigmalt kaffe, se kapittel "Lage kaffe med ferdigmalt kaffe" på side 27.)
9. Slå på strømbryteren **O/I** (9). På skjermen (16) vises menyen for innstilling av skjermespråk.
10. Med den øvre dreievelgeren (15) velger du det skjermespråket du ønsker.  
Du kan velge mellom følgende språk:  
ENGLISH            NEDERLANDS  
FRANÇAIS        ITALIANO  
SVENSKA        ESPAÑOL  
POLSKI            MAGYAR  
TÜRKÇE        DANSK  
NORSK            SUOMI  
PORTUGUÊS      ČEŠTINA  
ΕΛΛΗΝΙΚΑ      БЪЛГАРСКИ  
РУССКИЙ
11. Sett koppen e.l. under kranen/uttaket (6a).
12. Trykk på knappen **start** (10). Det valgte språket er lagret.

Maskinen varmes opp og spyle. Litt vann kommer ut av kaffekranen/uttaket. Når skjermen viser menyen for valg av drikk betyr det at maskinen er klar til bruk.

### Slå av kaffemaskinen

Når maskinen ikke har vært i bruk på en time, vil den automatisk spyle og deretter slå seg av (tidsintervalllet kan endres, se **SLÅ AV** i kapittel "Menyinnstillinger" på side 25).

**Unntak:** Dersom du kun har laget varmt vann eller damp vil maskinen slå seg av uten å kjøre skylleprosessen først.

Hvis du vil slå av maskinen manuelt må du trykke på knappen **off / i** (13). Maskinen skylles og slår seg deretter av.

**Merk:** Ved første gangs bruk, etter bruk av et serviceprogram eller etter at apparatet har vært ute av bruk for en lengre periode, vil ikke den første drikken inneholde full aroma og bør ikke drikkes.

Første gang du bruker espressomaskinen får du ikke et passe tykt og fast skum (crema) før etter noen få kopper.

Ved lengre bruk er det normalt at det danner seg vanddråper i ventilasjonsåpningene.

## Vannfilter

Et vannfilter kan gjøre at det blir mindre kalkavleiringer.

Før du kan bruke et nytt vannfilter må det spyles. Da går du fram på følgende måte:

1. Bruk pulverskjeen (19) til å trykke vannfilteret (20) godt på plass i vanntanken.
2. Fyll vanntanken (17) med vann opp til **max**-merket.
3. Hold knappen **off / i** (13) inne i minst 3 sekunder. Menyene åpnes.
4. Trykk på tasten **off / i** (13) flere ganger inntil **FILTER MANGLER/GML** vises på skjermen.
5. Med den øvre dreievelgeren (15) **AKTIVER FILTER** velger du det du ønsker.
6. Trykk på knappen **start** (10).

7. Sett en beholder på ca 0,5 liter under kranen/uttaket (6a).
  8. Trykk på knappen **start** (10).
  9. Vannet går nå først gjennom filteret for å spyle det.
  10. Tøm deretter beholderen.
- Maskinen er nå klar til bruk.

**Info:** Ved å spyle filteret aktiveres samtidig telleren som viser når du bør skifte filter.

Hvis meldingen SKIFT FILTER vises på skjermen, eller senest etter 2 måneder har ikke lenger vannfilteret noen effekt. Av hygieniske grunner og for at kaffemaskinen ikke skal få et kalkbelegg (dette kan skade maskinen) skal filteret skiftes. Filter (TZ70003) får du kjøpt i butikker som selger denne maskinen eller via Siemens kundetjeneste (467873). Dersom du ikke setter inn et nytt filter, skal innstillingen FILTER settes til MANGLER/GML.

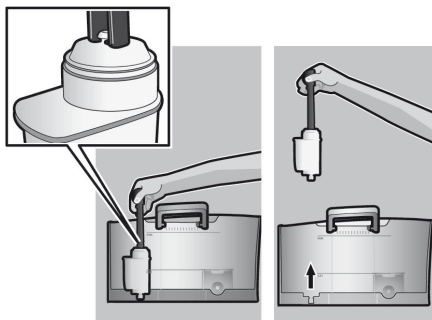

**Info:** Ved hjelp av filterindikatoren kan du markere i hvilken måned du skiftet filter. Du kan også markere når (hvilken måned) du må skifte filter neste gang (senest etter to måneder).

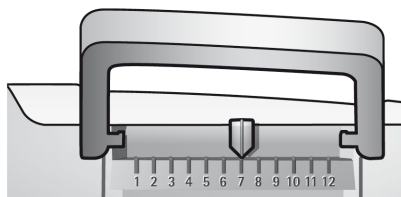

**Info:** Dersom kaffemaskinen i en lengre periode ikke blir benyttet (f.eks. i forbindelse med ferier) bør filteret som står i maskinen spyles før den tas i bruk igjen. For å gjøre dette brygger du en kopp med varmt vann som du så kaster.

## Menyinnstillinger

Ved hjelp av menyvalgene kan du stille inn kaffemaskinen nøyaktig slik det passer for deg.

1. Trykk på knappen **off / i** (13) minst 3 sekunder.
2. Trykk flere ganger på knappen **off / i** (13) inntil menyvalgene du vil bruke vises på skjermen.
3. Med den øvre dreievelgeren (15) velger du den innstillingen du ønsker.
4. Bekreft valget med knappen **start** (10). Dersom du ønsker å forlate menyen uten å velge noe, vrir du dreievelgeren tilbake til TILBAKE og trykker deretter på knappen **start** (10).

Du kan endre følgende innstillinger:

**SLÅ AV:** Her bestemmer du hvor lang tid kaffemaskinen skal vente etter siste drikk ble laget før den automatisk slår seg av. Du kan stille inn et tidsintervall fra 15 minutter til 4 timer. Standardinnstillingen er 1 time, dette tidsintervallet kan gjøres kortere for å spare energi.

**FILTER:** Her kan du stille inn om du benytter et vannfilter i maskinen eller ikke. Dersom du ikke bruker et vannfilter skal innstillingen stå på FILTER MANGLER/GML. Dersom du bruker et vannfilter skal innstillingen stå AKTIVER FILTER. Før du kan ta i bruk et nytt vannfilter må det vaskes (se kapittel "Vannfilter" på side 24).

**START CALC'N'CLEAN:** Her kan du manuelt velge serviceprogrammene (CALC'N'CLEAN / AVKALKING / RENGJØRING). Trykk på knappen **start** (10) og kjør gjennom programmet du har valgt (se kapittel "Serviceprogram" på side 31).

**TEMPERATUR:** Her kan temperaturen (HØY / MIDDELS / LAV) stilles inn.

**SPRÅK:** Her kan du velge språket på skjermen.

**VANNETS HARDHET:** På denne kaffemaskinen kan du stille inn hardheten på vannet. Det er viktig å stille inn korrekt hardhet på vannet som benyttes, slik at kaffemaskinen kan vise når den bør avkalkes.

Forhåndsinnstillingen for hardheten på vannet er 4.

Hardheten på vannet kan kontrolleres ved hjelp av testremene som følger med maskinen. Ditt lokale vannverk vil også kunne opplyse om hardheten på springvannet der du bor.

Hold testremene nede i vannet noen sekunder og ta den opp og rist forsiktig.

Resultatet kan avleses etter ca ett minutt. Vannets hardhet og innstillingsmuligheter:

Trinn	Vannets hardhet	
	Tysk (°dH)	Fransk (°fH)
1	1-7	1-13
2	8-14	14-25
3	15-21	26-38
4	22-30	39-54

**DRIKKETELLER:** Her vises hvor mange (kaffe)drikker som er blitt brygget siden du tok i bruk maskinen.

## Innstilling av malingsgrad

Ved hjelp av dreievelgeren (3) for malingsgraden kan du stille hvor fint du ønsker å male kaffebønnene.

### NB!

*Finhetsgraden skal kun endres når kvernen arbeider! Hvis ikke, kan maskinen skades. Ikke putt fingre eller hånden ned i kaffekvernen.*

- Når kvernen arbeider stiller du inn dreievelgeren (3) slik du ønsker fra finmalt (a): Drei i retning mot klokka til grovmalt (b): Drei i retning med klokka.

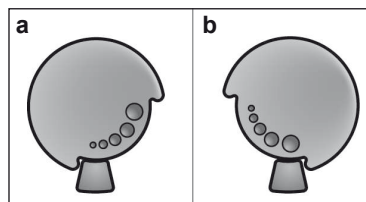

**Info:** Du vil først merke den nye innstillingen etter at to kopper kaffe er laget.

**Tips:** Bruk en finere maling for å male mørkere kaffebønner og en grovere maling for lyse.

## Lage kaffe med kaffebønner

Denne helautomatiske espressomaskinen maler kaffebønnene hver gang den lager kaffe.

Kaffemaskinen må være klar til bruk. Når du skal brygge en kaffedrikk med melk må du først sette melkeslangen ned i en melkebeholder og sette dreievelgeren (6b) til „Melkeskum“ ☺.

**Viktig:** Det er vanskelig å fjerne inntørkede melkerester, derfor **må** melkeskummeren (6) rengjøres i lunkent vann hver gang den har vært brukt og spyles med hjelp av programmet RENGJØR MELKESYS. (se side 29).

**Tips:** Det bør helst brukes kaffebønneblandinger beregnet på espresso- eller helautomatiske kaffemaskiner. Kaffebønnene bør oppbevares kjølig i en lukket beholder. Kaffebønnene kan males selv om de er dyprfyste.

**Viktig:** Fyll opp vanntanken (17) hver dag med friskt, kaldt vann. Du må passe på at det alltid er nok vann i vanntanken (17).

### Tilberedning

Kaffemaskinen må være klar til bruk.

1. Formvarmet/de kopp(er) settes under kaffeuttaket (7).  
**Tips:** Når du lager en liten espresso skal koppen alltid varmes opp på forhånd, f.eks. med varmt vann.
2. Bruk den øvre dreivelgeren (15) til å velge kaffedrikk og mengde. Kaffedrikken og mengden du har valgt vises på skjermen.
3. Bruk den nedre dreivelgeren (14) til å velge styrken på kaffedrikken. Styrken vises på skjermen. Dersom du vil brygge to kopper samtidig, trykker du på knappen  (11) (gjelder kun for drikker uten melk og uten aromaDoubleShot-funksjon).
4. Trykk på knappen **start** (10). Maskinen brygger kaffen og fyller den i koppen(e).

**Merk:** Noen valg innebærer at kaffen blir brygget i to porsjoner rett etter hverandre (se kapittel "aromaDoubleShot" på side 23). Vent til prosessen er helt ferdig.

Ved å trykke en gang til på knappen **start** (10) kan du avbryte prosessen før den er ferdig.

## Lage kaffe med ferdigmalt kaffe

Denne espressomaskinen kan også lage kaffe med ferdigmalt kaffe (**ikke** pulverkaffe).

Kaffemaskinen må være klar til bruk. Når du skal brygge en kaffedrikk med melk må du først sette melkeslangen ned i en melkebeholder og sette dreivelgeren (6b) til „Melkeskum“ .

**Merk:** Når du lager kaffe med ferdigmalt kaffe er ikke aromaDoubleShot-funksjonen tilgjengelig.

**Viktig:** Det er vanskelig å fjerne inntørkede melkerester, derfor **må** melkeskummeren (6) rengjøres i lunkent vann hver gang den har vært brukt og spyles med hjelp av programmet RENGJØR MELKESYS. (se side 29).

**Viktig:** Fyll opp vanntanken (17) hver dag med friskt, kaldt vann. Du må passe på at det alltid er nok vann i vanntanken (17).

### Tilberedning

1. Åpne pulverskuff (4).
2. Fyll skuffen med maks 2 strøkne kaffeskjeer med malt kaffe.  
**NB!** Det må ikke fylles i hele kaffebønner eller pulverkaffe (Nescafé).
3. Lukk kaffepulverskuffen (4).
4. Velg den drikken du ønsker ved å dreie på den øvre dreivelgeren (15) (kun én kopp av gangen).
5. Trykk på knappen **start** (10). Maskinen brygger kaffen og fyller den i koppen.

**Merk:** Dersom du ønsker en kopp til laget med malt kaffe, må du gjenta prosessen. Dersom det ikke lages mer kaffe innen 90 sekunder, vil kokekammeret automatisk tømmes for å forhindre at det blir for fullt. Maskinen skyller automatisk.

## Lage varmt vann

### ⚠ Forbrenningsfare!

Melkeskummeren (6) blir svært varm. Melkeskummeren (6) må kun berøres på plastikkdelene.

Kaffemaskinen må være klar til bruk.

1. Sett en oppvarmet kopp eller et glass under melkeskummeren (6).
2. Hold dreivelgeren (6b) vannrett.

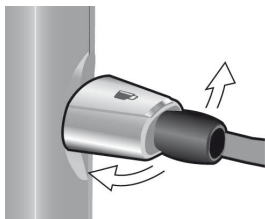

3. Trykk i ca. 3 sekunder på knappen ☞ / !\ (12). Kaffemaskinen varmes nå opp. Det kommer nå varmt vann ut fra kranen til melkeskummeren i ca. 40 sekunder (6).
4. Dersom du trykker en gang til på knappen ☞ / !\ (12) kan prosessen avbrytes før den er ferdig.

## Lage melkeskum og varm melk

### ⚠ Forbrenningsfare!

Melkeskummeren (6) blir svært varm. Melkeskummeren (6) må kun berøres på plastikkdelene.

**Tips:** Skum opp melk først og brygg deretter kaffen, eller lag melkeskum separat som du så heller på kaffen.

Kaffemaskinen må være klar til bruk.

1. Sett den forvarmede koppen under kranen/uttaket (6a).
2. Før melkeslangen (6c) ned i melkeholderen.

3. Still inn dreivelgeren (6b) på "Melkeskum" ☞ eller "Varm melk" ☞.

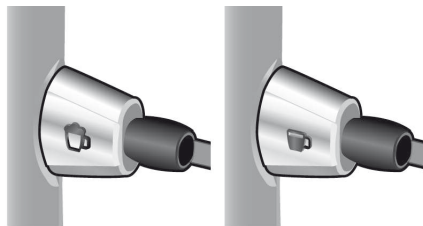

4. Trykk på knappen ☞ / !\ (12). Knappen ☞ / !\ (12) blinker, og maskinen varmer nå opp i ca 20 sekunder.

### ⚠ Forbrenningsfare!

Melkeskum eller varm melk kommer nå under høyt trykk ut av melkeskummeren (6). Merk at melkesprut kan forårsake forbrenninger. Kranen/uttaket (6a) må ikke berøres eller rettes mot personer.

Trykk på knappen ☞ / !\ (12) for å avbryte prosessen.

**Tips:** For å få best melkeskum, bør du bruke kald melk med et fettinnhold på minst 1,5 %.

**Viktig:** Det er vanskelig å fjerne inntørkede melkerester, derfor må melkeskummeren (6) rengjøres i lunkent vann hver gang den har vært brukt og spyles med hjelp av programmet RENGJØR MELKESYS. (se side 29).



## Pleie og daglig rengjøring

### ⚠ Fare for elektrisk støt!

Dra støpslet ut av kontakten i veggen før rengjøring av kaffemaskinen.

Senk aldri maskinen ned i vann.

Bruk ikke et apparat for rengjøring med damp.

- Puss huset med et bløtt, fuktig tørkle.
- Bruk ikke rengjøringsmaterialer som riper eller rengjøringsmidler.
- Rester av kalk, kaffe, melk eller avkalkingsmiddel skal alltid fjernes umiddelbart. Under slike rester kan det danne seg korrosjon.
- Dryppeskålen (8c) med kaffebeholderen (8b) dras ut fremover. Ta av beskyttelsen (8a) og dryppebeskyttelsen (8d). Dryppeskålen og kaffebeholderen tømmes og rengjøres.
- Ta ut pulverskuffen (4) og gjør den ren.

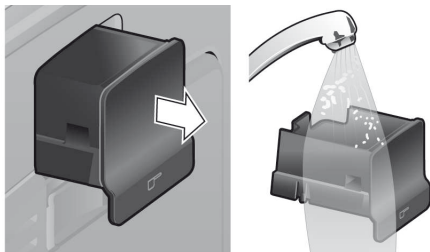

- **Følgende deler skal ikke vaskes i oppvaskmaskin:** Låsen til oppbevaringsrommet for miniveiledningen (5c), beskyttelse for dryppeskål (8a), skuff for kaffepulver (4), kokeenhet (5a).
- Følgende deler kan vaskes i oppvaskmaskin: Dryppeskål (8c), kaffebeholder (8b), rist for kaffeuttak (8d), aromalokk (2) og pulverskje (19)
- Oppsamlingsbeholderne (skåler og kaffepulverskuff) inne i maskinen tørkes av.

**Viktig:** Dryppeskålen (8c) og kaffebeholderen (8b) må tømmes og rengjøres daglig for å forhindre soppdannelse.

**Merk:** Hvis kaffemaskinen slås på med strømbryteren **O/I** (9) når den er kald eller blir slått av automatisk etter at du har brygget kaffe, vil den automatisk gjennomføre en spyleprosess. Systemet renser med andre ord selv automatisk.

**Viktig:** Dersom kaffemaskinen ikke skal benyttes i en lengre periode (f.eks. i forbindelse med ferier) bør hele enheten, inkludert melkeskummersystemet og kokeenheten rengjøres grundig.

### Rengjøring av melkeskummen

Hvis melkeskummen ikke blir rengjort etter bruk vil etter en viss tid følgende beskjed vises på skjermen:

RENGJØR MELKESYS.!

Melkeskummen skal rengjøres etter hver bruk! Når maskinen skal rengjøres lar du dreievelgeren (6b) stå i den stillingen den sist ble brukt i.

Automatisk forrengjøring av melkeskummen:

1. Velg  $\frac{1}{2}$  med dreievelgeren (15).
2. Sett en tom, høy beholder under kranen/uttaket (6a).
3. Skyv kaffekranen så nærme beholderen som mulig.
4. Sett melkeslangen (6c) ned i bollen.
5. Trykk på knappen **start** (10). Kaffemaskinen fyller nå automatisk vann i bollen og suger det opp igjen via melkeslangen (6c) for å skylle melkesystemet. Skylleprosessen avsluttes etter ca. 1 minutt.
6. Tøm bollen og rengjør melkeslangen (6c).

I tillegg skal melkesystemet renses grundig regelmessig (i oppvaskmaskin eller for hånd).

Ta fra hverandre melkeskummen for å rengjøre den:

1. Dra melkeskummen (6) rett framover og ut av maskinen.
2. Ta melkeskummen fra hverandre i sine enkeltdeler; (6a) til (6d) (se **illustrasjon C** foran i denne veiledningen).
3. Rengjør enkeltdelene med såpevann og en bløt børste. Om nødvendig kan du la delene ligge en stund i varmt såpevann.

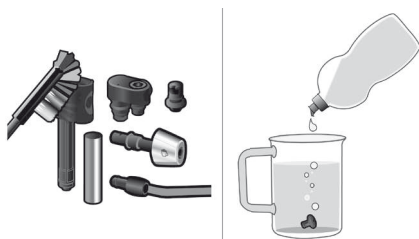

4. Spyl alle delene med rent vann og tørk av dem.
5. Sett sammen alle delene og trykk melkeskummen inn i maskinen til den sitter ordentlig på plass.

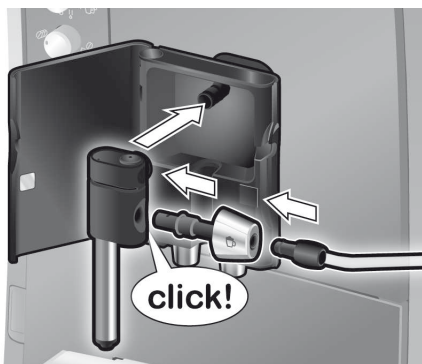

### ⚠ Fare for skåldning!

Maskinen skal ikke brukes med mindre melkeskummen (6) er satt helt sammen og montert.

### Rengjøre kokeenheten

Rengjør kokeenheten jevnlig!

Automatisk forrengjøring av kokeenheten:

1. Velg ☺ med dreivevelgeren (15).
2. Sett et tomt glass under kranen/uttaket (6a).
3. Trykk på knappen **start** (10). Maskinen skyller automatisk.

I tillegg til det automatiske rengjøringsprogrammet bør kokeenheten (5a) tas av for rengjøring med jevne mellomrom (**illustrasjon E** foran i brukerveiledningen).

1. Slå kaffemaskinen helt av med strømbryteren **O/I** (9). Alle knappelysene slukkes.
2. Åpne døren (5b) til kokeenheten.
3. Skyv den røde låsen (5e) på kokeenheten helt mot høyre.
4. Trykk på den røde knappen (5d) og ta tak i kokeenheten ved gripetakene og dra kokeenheten forsiktig ut av maskinen.
5. Rengjør kokeenheten (5a) under rennende vann.



**Viktig:** Ikke bruk oppvask- eller andre rengjøringsmidler, og ikke vask den i oppvaskmaskinen.

6. Gjør grundig rent inne i kaffemaskinen med en fuktig klut og fjern eventuelle kafferester.
7. La kokeenheten (5a) og selve maskinen stå til den er tørr.
8. Deretter settes kokeenheten (5a) helt inn i maskinen igjen.
9. Skyv den røde låsemekanismen (5e) helt mot høyre og lukk døren / dekslet (5b).

**Merk:** Etter en grundig rengjøring bør pakningene i kokeenheten regelmessig settes inn med fett for å sikre optimalt vedlikehold av enheten. Bruk en type fett som er spesialutviklet for dette formålet (bestillingsnummer 311368), og smør det tynt på pakningene.

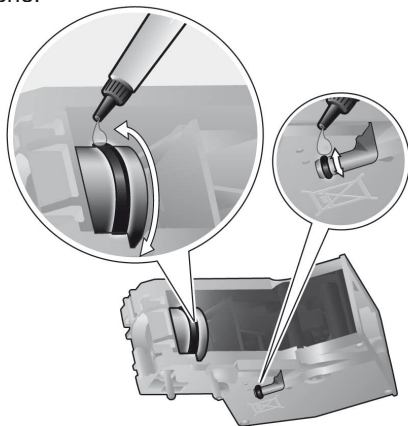

## Råd om energisparing

- Espressomaskinen slår seg automatisk av etter en time (fabrikkinnstilling). Standardinnstillingen på en time kan endres (se SLÅ AV i kapittel "Menyinnstillinger" på side 25).
- Dersom espressomaskinen ikke benyttes skal den slås av. For å gjøre dette trykker du på knappen **off** / **i** (13). Maskinen skylles og slår seg deretter av.
- Maskinen bør ikke slås av dersom den er i ferd med å lage kaffe eller melkeskum. Dersom du avbryter bryggingen av kaffe eller prosessen med å lage melkeskum fører det til ekstra energiforbruk og mer restevann i dryppeskålen.
- Kaffemaskinen bør avkalkes med jevne mellomrom for å forhindre kalkavleiringer i maskinen. Kalkavleiringer medfører høyere energiforbruk.

## Serviceprogram

**Tips:** Les også miniveiledningen som ligger i oppbevaringsrommet (5c).

Avhengig av hvor mye maskinen blir brukt vil det vises følgende meldinger på skjermen med varierende tidsmellomrom:

**MÅ AVKALKES!** eller  
**MÅ RENGJØRES!** eller  
**CALC'N'CLEAN NØDVENDIG!**

Du bør da straks kjøre serviceprogrammet for avkalking eller rengjøring. Eventuelt kan begge operasjonene utføres samtidig ved hjelp av funksjonen Calc'n'Clean (se kapittel "Calc'n'Clean" på side 33). Dersom serviceprogrammet ikke gjennomføres som angitt, kan det forårsake skader på kaffemaskinen.

### NB!

*Ved kjøring av serviceprogrammet må det kun benyttes de foreskrevne avkalkings- og rengjøringsmidlene. Les sikkerhetsforskriftene på innpakningen til rengjøringsmiddelet og følg disse.*

*Serviceprogrammet må under ingen omstendigheter avbrytes!*

*Ikke drikk væskene!*

*Bruk aldri eddik, eddikbaserte væsker, sitronsyre eller sitronsyrebaserte væsker! Det må under ingen omstendigheter tilsettes avkalkingstabletter eller andre avkalkingsmidler i skuffen for kaffepulver (4)!*

**Spesialutviklede avkalkingsmidler og rengjøringsstabletter får du i butikker som forhandler denne maskinen eller via Siemens kundetjeneste.**

Bestillingsnr	I butikken	Kundetjeneste
Rengjøringsstabletter	TZ60001	310575
Avkalkingsstabletter	TZ60002	310967

**Viktig:** Dersom det er satt inn et vannfilter i vannbeholderen (17), må dette fjernes før serviceprogrammet startes.

## Avkalking

Varighet: ca. 25 minutter

**Viktig:** Dersom det er satt inn et vannfilter i vannbeholderen (17), må dette fjernes før avkalkingsprogrammet startes.

Hvis skjermen viser meldingen **MÅ AVKALKES!**, trykker du på knappen **off / i** (13) i 3 sekunder og deretter på knappen **start** (10). Avkalkingsprosessen starter.

Dersom du ønsker å starte avkalkingsprosessen igjen, trykker du på knappen **off / i** (13) i minst 3 sekunder. Deretter trykker du to ganger kort på knappen **off / i** (13). Drei på den øvre dreiveelgeren (15) inntil skjermen viser meldingen **START AVKALKING**. Trykk på knappen **start** (10) for å starte avkalkingsprogrammet.

Skjermen viser deretter framdriften i programmet.

**TØM DRYPPESKÅL  
SETT I DRYPPESKÅL**

- Tøm dryppeskålen (8) og sett den tilbake igjen.

**Merk:** Dersom vannfilteret (20) er aktivert, viser skjermen en melding om at du må fjerne filteret (20) og deretter trykke på knappen **start** (10) igjen. Fjern filteret nå dersom du ikke allerede har gjort det. Trykk på knappen **start** (10).

**FYLL I AVKALKINGSM.  
TRYKK PÅ START**

- Fyll opp vanntanken (17) med lunke vann til merket **0,5l**, og løs opp 2 Siemens avkalkingstabletter i vannet.
- Trykk på knappen **start** (10).

**PLASSER BEHOLDER  
TRYKK PÅ START**

- Sett en beholder på minst 0,5 liter under dysen (6a).
- Trykk på knappen **start** (10).

**AVKALKING PÅGÅR**

Avkalkingsprogrammet starter og varer i ca 20 minutter.

**RENS/FYLL VANNTANK  
TRYKK PÅ START**

- Skyll vanntanken (17) og fyll den opp til **max**-merket med friskt, kaldt vann.
- Trykk på knappen **start** (10).

**AVKALKING PÅGÅR**

Avkalkingsprogrammet starter og varer i ca 3 minutter, deretter skylles maskinen.

**TØM DRYPPESKÅL  
SETT I DRYPPESKÅL**

- Tøm dryppeskålen (8) og sett den tilbake igjen.

Dersom du bruker vannfilter, settes dette inn igjen nå. Maskinen er nå avkalket og klar til bruk.

## Rengjøring

Varighet: ca. 10 minutter

Hvis skjermen viser meldingen **MÅ RENGJØRES!**, trykker du på knappen **off / i** (13) i 3 sekunder og deretter på knappen **start** (10).

Rengjøringsprogrammet starter.

Dersom du ønsker å starte rengjøringsprosessen igjen, trykker du på knappen **off / i** (13) i minst 3 sekunder. Deretter trykker du to ganger kort på knappen **off / i** (13). Drei på den øvre dreiveelgeren (15) inntil skjermen viser meldingen **START RENGJØRING**. Trykk på knappen **start** (10) for å starte rengjøringsprogrammet.

Skjermen viser deretter framdriften i programmet.

### TØM DRYPPESKÅL SETT I DRYPPESKÅL

- Tøm dryppeskålen (8) og sett den tilbake igjen.

### RENGJØRING PÅGÅR Apparatet skyller to ganger.

### ÅPNE SKUFFEN • Åpne pulverskuff (4).

### FYLL I RENGJ.MIDDEL • Legg inn en Siemens rengjøringstablett og lukk skuffen (4).

### RENGJØRING PÅGÅR Rengjøringsprogrammet starter og varer i ca 8 minutter.

### TØM DRYPPESKÅL SETT I DRYPPESKÅL • Tøm dryppeskålen (8) og sett den tilbake igjen.

Kaffemaskinen er nå rengjort og klar til bruk.

## Calc'n'Clean

Varighet: ca. 35 minutter

Calc'n'Clean kombinerer enkeltfunksjonene for avkalking og rengjøring. Dersom begge prosessene skal utføres nesten samtidig, vil maskinen automatisk foreslå dette serviceprogrammet.

**Viktig:** Dersom det er satt inn et vannfilter i vannbeholderen (17), må dette fjernes før serviceprogrammet startes.

Hvis skjermen viser meldingen **CALC'N'CLEAN NØDVENDIG!**, trykker du på knappen **☺ off / i** (13) i 3 sekunder og deretter på knappen **start** (10). Serviceprogrammet starter. Dersom du ønsker å starte Calc'n'Clean igjen, trykker du på knappen **☺ off / i** (13) i minst 3 sekunder. Deretter trykker du to

ganger kort på knappen **☺ off / i** (13). Drei på den øvre dreievelgeren (15) inntil skjermen viser meldingen **START CALC'N'CLEAN**. Trykk på knappen **start** (10) for å starte Calc'n'Clean. Skjermen viser deretter framdriften i programmet.

### TØM DRYPPESKÅL SETT I DRYPPESKÅL • Tøm dryppeskålen (8) og sett den tilbake igjen.

### CALC'N'CLEAN PÅGÅR Apparatet skyller to ganger.

### ÅPNE SKUFFEN • Åpne pulverskuff (4).

### FYLL I RENGJ.MIDDEL • Legg inn en Siemens rengjøringstablett og lukk skuffen (4).

**Merk:** Dersom vannfilteret (20) er aktivert, viser skjermen en melding om at du må fjerne filteret (20) og deretter trykke på knappen **start** (10) igjen. Fjern filteret nå dersom du ikke allerede har gjort det. Trykk på knappen **start** (10).

### FYLL I AVKALKINGSM. TRYKK PÅ START • Fyll opp vanntanken (17) med lunkent vann til merket **0,5l**, og løs opp 2 Siemens avkalkingstabletter i vannet. • Trykk på knappen **start** (10).

### PLASSER BEHOLDER TRYKK PÅ START • Sett en beholder på minst 1 liter under dysen (6a). • Trykk på knappen **start** (10).

### CALC'N'CLEAN PÅGÅR Avkalkingsprogrammet starter og varer i ca 22 minutter.

**RENS/FYLL VANNTANK****TRYKK PÅ START**

- Skyll vanntanken (17) og fyll den opp til **max**-merket med friskt, kaldt vann.
- Trykk på knappen **start** (10).

**CALC'N'CLEAN PÅGÅR**

Avkalkingsprogrammet starter og varer i ca 10 minutter, deretter skylles maskinen.

**TØM DRYPPESKÅL****SETT I DRYPPESKÅL**

- Tøm dryppeskålen (8) og sett den tilbake igjen.

Dersom du bruker vannfilter, settes dette inn igjen nå. Kaffemaskinen er nå rengjort og klar til bruk.

**Tilbehør**



Tabellen nedenfor viser tilgjengelig tilbehør du kan kjøpe enten i butikker som fører denne maskinen eller via Siemens kundetjeneste.

Bestillingsnr	I butikken	Kundetjeneste
Rengjørings-tabletter	TZ60001	310575
Avkalkings-tabletter	TZ60002	310967
Vannfilter	TZ70003	467873
Melke-beholder (isolert)	TZ70009	673480
Fett (på tube)	–	311368

**Frostbeskyttelse**

**⚠ For å unngå frostskafer under transport og lagring må kaffemaskinen på forhånd tømmes fullstendig.**

**Info:** Kaffemaskinen må være klar til bruk og vanntanken (17) må være full.

1. Sett et stort kar under kranen/uttaket (6a).
2. Trykk på knappen  /  (12) og la maskinen lage damp i ca 15 sekunder.
3. Slå kaffemaskinen helt av med strømbryteren **O/I** (9).
4. Tøm vannbeholderen (17) og dryppeskålen (8).

**Avfallshåndtering** 

Vennligst kast innpakningsmaterialet på en miljø- og forskriftsmessig måte. Dette apparatet er merket i samsvar med de europeiske retningslinjene 2002/96/EG angående brukte elektriske og elektroniske apparater (waste electrical and electronic equipment-WEEE). Retningslinjene fastsetter rammene i hele EU for retur og avfallshåndtering av gammelt utstyr. Faghandelen kan gi opplysninger om aktuelle avfallsmottak.

**Garanti**

For dette apparatet gjelder de garantibetingelser som er oppgitt av vår representant i de respektive land. Detaljer om disse garantibetingelsene får du ved å henvende deg til elektrohandelen der du har kjøpt apparatet. Ved krav i forbindelse med garantiytelser, er det i alle fall nødvendig å legge fram kvittering for kjøpet av apparatet.

Det tas forbehold om endringer.

## Små problemer du kan løse selv

Problem	Årsak	Løsning
Skjermen viser FYLL PÅ BØNNER! selv om det er fylt kaffebønner i beholderen (1), eller kvernen maler ikke kaffebønnene.	Kaffebønnene faller ikke ned i kvernen (bønnene er for glatte).	Bank forsiktig på kaffebønnebeholderen (1). Bytt eventuelt til en annen kaffesort. Tørk av kaffebønnebeholderen (1) med en tørr klut når beholderen er tom.
Det er ikke mulig å lage varmt vann.	Melkeskummeren (6) er skittent.	Rengjør melkeskummeren (6), se kapitlet "Pleie og daglig rengjøring".
For lite eller ikke noe skum eller melkeskummeren (6) suger ikke melk.	Melkeskummeren (6) er skittent.	Rengjør melkeskummeren (6), se kapitlet "Pleie og daglig rengjøring".
	Det er mye kalkavleiringer i maskinen.	Kaffemaskinen må avkalkes.
	Uegnet melketype.	Bruk kald melk med 1,5 % fett (lettmelk).
Kaffe renner kun dråpevis eller det flyter overhodet ingen kaffe.	Melkeskummeren (6) er ikke riktig satt sammen.	Fukt melkeskummerdelene og trykk de godt i hverandre.
	Malingsgraden av kaffebønnene er for fin. Det benyttede kaffepulveret er for finmalt.	Innstill på grovere maling. Bruk grovere malt kaffe.
Kaffen får ikke noe "Crema".	Det er mye kalkavleiringer i maskinen.	Kaffemaskinen må avkalkes.
	Kaffesorten egner seg ikke til bruk med kaffemaskinen.	Bruk en kaffetype med en større andel Robusta kaffebønner.
	Kaffebønnene er ikke nybrente.	Bruk kaffebønner som er nybrent.
	Malingsgraden er ikke tilpasset kaffebønnene.	Still inn malingsgraden på finmalt.
<b>Hvis problemer ikke lar seg løse skal du ringe hjelpelinjen!</b>		

## Små problemer du kan løse selv

Problem	Årsak	Løsning
Kaffen er for "sur".	Malingsgraden er innstilt på for grov maling, eller det ferdigmalte kaffepulveret som benyttes er for grovt malt.	Sett malingsgraden på finere maling eller bruk ferdigmalt kaffe som er finere malt.
	Kaffesorten er uegnet.	Bruk en mørkere brent kaffesort.
Kaffen er for "bitter".	Malingsgraden er innstilt på for fin maling, eller det ferdigmalte kaffepulveret som benyttes er for finmalt.	Sett malingsgraden på grovere maling eller bruk ferdigmalt kaffe som er grovere malt.
	Kaffesorten egner seg ikke til bruk med kaffemaskinen.	Bytt til en annen kaffesort.
Skjermen viser FEIL RING HOTLINE	Det har oppstått en feil.	Ta kontakt med hotline.
Vannfilteret (20) holder ikke i vanntanken (17).	Vannfilteret (20) er ikke festet på korrekt måte.	Sett vannfilteret (20) rett ned i koblingen mot vanntanken og trykk det på plass.
Kaffegruten er ikke fast og for våt.	Malingsgraden er enten for fin eller for grov eller det brukes for lite kaffepulver.	Instill malingen grovere eller finere eller bruk to strøkne måleskjeer kaffepulver.
Displayet viser RENGJØR KOKEENHET	Forurenset kokeenhet (5).	Rens kokeenheten (5).
	For mye kaffepulver i kokeenheten (5).	Rens kokeenheten (5) (fyll på maksimalt 2 strøkne pulverskjeer med kaffepulver).
	Mekanismen i kokeenheten går tregt.	Ta ut kokeenheten og sett inn pakningene med spesialfett (bestillingsnummer 311368), se kapitlet "Pleie og daglig rengjøring".
Sterkt vekslende kvalitet av kaffe eller melkeskum.	Apparatet er forkalket.	Avkalk apparatet slik det er beskrevet i instruksjonene med to avkalkingsstabletter.
<b>Hvis problemer ikke lar seg løse skal du ringe hjelpelinjen!</b>		



## Små problemer du kan løse selv

Problem	Årsak	Løsning
Dryppevann på den indre apparatbunnen når dryppeskålen (8) er fjernet.	Tatt ut dryppeskålen (8) for tidlig.	Vent i noen sekunder før du tar ut dryppeskålen (8) etter den siste drikken er ferdig.
Displayet viser SETT INN BRYGGENHET	Bryggeenheten (5) mangler eller ble ikke gjenkjent.	Slå av maskinen når bryggeenheten (5) står i maskinen, vent i 3 sekunder og start så maskinen på nytt.
Fabrikkinnstillingene er blitt endret og skal reaktiveres ("Reset").	Det ble foretatt egne innstillinger som ikke lenger er ønsket.	Slå av apparatet med strømbryteren <b>O/I</b> (9). Hold tastene/knappene <b>off / i</b> (13) og  (12) nede og slå på apparatet med strømbryteren <b>O/I</b> (9). Deretter bekrefter du valget med <b>start</b> knappen (10). Nå er fabrikkinnstillingene aktivert.
<b>Hvis problemer ikke lar seg løse skal du ringe hjelpelinjen!</b>		

## Tekniske data

Strømkilde (spenning/frekvens)	220-240 V / 50-60 Hz
Varmeelementets ytelse	1600 W
Maksimalt statisk pumpetrykk	15 bar
Vanntankens kapasitet (uten filter)	1,7 l
Kaffebønnebeholderens kapasitet	300 g
Strømkabelens lengde	100 cm
Mål (H x B x D)	385 x 280 x 479 mm
Vekt, tom	9,3 kg
Type maleenhet (kaffekvern)	Keramisk

## Innehåll

Följande ingår.....	39
Översikt.....	39
Reglage.....	40
- Strömbrytare <b>O/I</b> .....	40
- ☐ Knapp.....	40
- ☉ off / i Knapp.....	40
- ☪ / / \ Knapp.....	40
- <b>start</b> Knapp.....	40
- Vred för styrka.....	40
- Vred för val av kaffetyp.....	40
- Vred.....	41
Displaymeddelanden.....	41
aromaDoubleShot.....	41
Före första användningen.....	41
Vattenfilter.....	42
Menyinställningar.....	43
- STÄNG AV.....	43
- FILTER.....	43
- STARTA CALC'N'CLEAN.....	43
- TEMPERATUR.....	43
- SPRÅK.....	43
- VATTENHÅRDHET.....	44
- DRYCKESRÄKNARE.....	44
Inställning av malningsgrad.....	44
Brygning med kaffeböner.....	44
Brygning med malt kaffe.....	45
Hetta upp vatten.....	46
Skumma eller värma mjölk.....	46
Skötsel och daglig rengöring.....	47
- Rengöring av mjölksystemet.....	47
- Rengöring av bryggenhet.....	48
Tips för att spara energi.....	49
Serviceprogram.....	49
- Avkalkning.....	50
- Rengöring.....	50
- Calc'n'Clean.....	51
Frostskydd.....	52
Tillbehör.....	52
Avfallshantering.....	52
Konsumentbestämmelser.....	52
Enklare fel som man själv kan åtgärda.....	53
Tekniska data.....	55

Bästa kaffeälskare,

Vi gratulerar till köpet av den denna helautomatiska espressomaskin från Siemens. Den här bruksanvisningen beskriver olika modeller som har olika utrustning.

Läs också gärna den förkortade bruksanvisningen som bifogats.

Denna kan förvaras i ett speciellt förvaringsfack (5c) tills nästa gång den behövs.

## Säkerhetsanvisningar

**Läs noggrant igenom bruksanvisningen, följ den och spara den! Ge dessa bruksanvisningar till nästa ägare om du säljer enheten.**

**Den här helautomatiska espressomaskinen är avsedd att bearbeta mängder som är normala för hushåll eller för hushållsliknande, ej för kommersiell användning. Hushållsliknande användning omfattar t.ex. användning i personalkök i affärer, på kontor, jordbruksrörelser eller andra kommersiella verksamheter, samt att nyttjas av gäster på pensionat, små hotell och liknande boendeinrättningar.**

### **⚠ Risk för elektrisk stöt!**

Anslut och använd endast maskinen enligt uppgifterna på typskylten.

Använd inte maskinen om kabeln och/eller maskinen är skadad.

Använd endast maskinen inomhus i rumstemperatur.

Personer (även barn) med nedsatt fysisk eller psykisk förmåga, eller med bristande erfarenhet eller kunskap får ej hantera apparaten om de inte är under uppsikt eller har fått instruktioner om hur apparaten används av en person som ansvarar för deras säkerhet.

Håll barn borta från maskinen. Ha barn under uppsikt för att förhindra att de leker med maskinen.

Dra ut nätkontakten direkt vid fel.

För att undvika risker får endast vår kundservice reparera maskinen, t.ex. byta ut en skadad kabel.

Doppa aldrig maskinen eller nätkabeln i vatten.

Ta inte med händerna i kvarnen.

Utrustningen får endast användas i frostfria utrymmen.

### Risk för skållning!

Mjölkskumningsutloppet (6a) blir mycket varmt. Låt den svalna när den har använts innan du tar på det.

Använd kaffemaskinen endast när mjölkskummaren (6) har monterats och installerats ordentligt.

### Kvävningsrisk!

Barn får inte leka med förpackningsmaterial.





## Följande ingår

Se illustrationen i början av den här bruksanvisningen.

- a** Helt automatisk espressomaskin, TE506
- b** Snabbpreferensguide
- c** Bruksanvisning
- d** Mjölkskummare
- e** Teststicka för vattenhårdhet
- f** Pulversked
- g** Smörjmedel (tub)
- h** Vattenfilter  
(endast **TE506F09DE** / **TE506F19DE**)

## Översikt

### Bilder A, B, C, D och E

- 1** Behållare för kaffebönor
- 2** Aromlock
- 3** Vred för inställning av malningsgrad
- 4** Pulverfack  
(kaffepulver / rengöringstablett)
- 5** Bryggenhet (**figur E**)
  - a)** Bryggenhet
  - b)** Lucka
  - c)** Förvaringsfack för förkortad bruksanvisning
  - d)** Tryckknapp
  - e)** Låsning
- 6** Mjölkskummare (**figur C**)
  - a)** Utlopp
  - b)** Vred för varm eller skummad mjölk
  - c)** Mjölkslang
  - d)** Överdel
  - e)** Luftmunstycke
- 7** Kaffeutlopp kan justeras på höjden
- 8** Droppskål (**figur D**)
  - a)** Panel droppskålar
  - b)** Behållare för kaffesump
  - c)** Droppskål kaffeutlopp
  - d)** Dropplåt kaffeutlopp
- 9** Strömbrytare **O/I**
- 10** **start** Knapp
- 11**  Knapp
- 12**  /  Knapp
- 13**  **off** / **i** Knapp
- 14** Vred för styrka
- 15** Vred för val av kaffetyp
- 16** Display
- 17** Borttagbar vattentank
- 18** Lock vattentank
- 19** Pulversked (isättningshjälp för vattenfilter)
- 20** Vattenfilter  
(endast **TE506F09DE** / **TE506F19DE**)
- 21** Förvaringsfack för måttsked
- 22** Strömsladd med förvaringsfack

## Reglage

### Strömbrytare O/I



Strömbrytaren **O/I** (9) används till att sätta igång enheten eller stänga av den helt (strömtilförseln stryps).

**Viktigt:** Innan du stänger av ska du köra rengöringsprogrammet eller använda knappen  **off / i** (13) för att stänga av.



### Knapp

Tryck på knappen  (11) för att tillreda två koppar av den valda drycken samtidigt. Knappen kan användas för dryck utan mjölk och utan funktionen **aromaDoubleShot**.

### off / i Knapp

När du trycker snabbt på knappen  **off / i** (13) sköljs enheten igenom och stängs av. När du trycker och håller in knappen  **off / i** (13) visas användarinställningarna eller så startas avkalknings- och rengöringsfunktionen.

### / Knapp

Tryck på knappen  /  (12) för att få ånga till mjölkskumning eller varm mjölk. Samma knapp används för att hälla upp varmvatten.

### start Knapp

Genom att trycka på knapp **start** (10) startas tillagning av dryck eller så genomförs ett serviceprogram. Genom att trycka igen på knapp **start** (10) när dryck tillagas går det att stoppa tillagningen i förtid.

### Vred för styrka

 Med detta vred (14) bestämmer du styrkan på kaffet.



MYCKET MILD

MILD



NORMAL



STARK

DOUBLESHOT STARK +

DOUBLESHOT STARK ++



double shot

Med dessa alternativ bryggs kaffet i två steg. Se "aroma-DoubleShot" på sidan 41.

### Vred för val av kaffetyp



Med detta vred (15) väljer du kaffetyp och mängd per kopp. Det används även till att ändra inställningarna.



Kaffedryck utan mjölk:

LITEN ESPRESSO

ESPRESSO



LITEN CAFÉ CRÈME

CAFÉ CRÈME



STOR CAFÉ CRÈME



Kaffedryck med mjölk:

LITEN CAPPUCCINO

STOR CAPPUCCINO



LITEN MACCHIATO

MACCHIATO



STOR MACCHIATO



SKÖLJ MASKINEN



RENGÖR MJÖLKSYST.

**OBS:** Om du väljer en kaffetyp som inte kan göras, visas **OGILTIG KOMBINATION** på displayen. Ändra då styrka eller kaffetyp.

### Vred

Om du vill ha mjölkskum – exempelvis till latte macchiato eller cappuccino – vrider du fram symbolen ☉.

Om du vill ha varm mjölk vrider du fram symbolen ☐.

Om du vill ha varmt vatten vrider du väljaren till horisontellt läge.

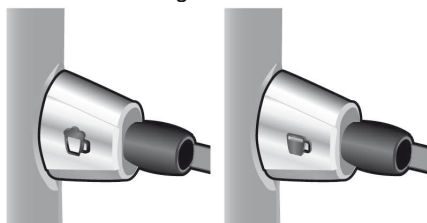

## Displaymeddelanden

Displayen (16) visar inte enbart aktuell status utan även ett flertal meddelanden för att informera dig om vad som bör göras. När du har gjort det du ska försvinner meddelandet och menyn för val av kaffetyp visas igen.

## aromaDoubleShot

Ju längre kaffet bryggs, desto fler bittra ämnen och oönskade aromer lösgörs. Det påverkar smaken negativt och gör kaffet mer svårsmält. Så för extra starkt kaffe har TE506 en speciell aromaDoubleShot-funktion. När hälften av drycken är klar mals nytt kaffe och en ny brygning påbörjas så att endast aromatiska dofter uppstår. Funktionen aromaDoubleShot aktiveras på följande sätt:



## Före första användningen

### Allmänt

Fyll tanken med färskt, kallt vatten utan kolsyra, och använd helst bara bönor i helt automatiska kaffe- och espressomaskiner. Använd ej kaffebönor som är glaserade, karamelliserade eller behandlade med andra sockerhaltiga tillsatser, då dessa täpper igen bryggenheten. På denna maskin går det att ställa in hårdheten på vattnet. På fabriken ställs vattenhårdhet 4 in. Med den bifogade testremsan kan du se vilken hårdhet ditt vatten har. Om testet visar något annat än 4 ändrar du enhetens inställningar (se VATTENHÅRDHET i kapitel "Menyinställningar" på sidan 44).

### Börja använda maskinen

1. Ställ den helautomatiska espressomaskinen på en jämn vattenfast yta som tål vikten av maskinen. Se till att ventileringsspåren på maskinen inte täcks över.
2. Dra ut nätkabeln ur kabelfacket (22) och anslut. Längden på kabeln kan ställas in genom att skjuta tillbaka eller dra ut den. Ställ maskinen med baksidan mot t.ex. bordskanten och dra antingen ut kabeln **nedåt** eller skjut **uppåt**.
3. Installera mjölkskummaren. Använd kaffemaskinen endast när mjölkskummaren (6) har monterats och installerats ordentligt.



4. Fäll upp locket till vattentanken (18).
5. Ta bort vattentanken (17) diska ur och fyll på med färskt, kallt vatten. Observera markeringen **max**.

6. Sätt på vattentanken (17) rakt och tryck försiktigt ner den.
7. Stäng locket till vattentanken (18) igen.
8. Fyll bönbehållaren (1) med kaffeböner. (Information om bryggning med malt kaffe se "Bryggning med malt kaffe" på sidan 45.)
9. Tryck på strömbrytaren **O/I** (9). Displayen (16) visar menyn för inställning av displayspråk.
10. Ange önskat språk med det övre vredet (15).  
Välj mellan följande språk:  
ENGLISH            NEDERLANDS  
FRANÇAIS        ITALIANO  
SVENSKA        ESPAÑOL  
POLSKI            MAGYAR  
TÜRKÇE         DANSK  
NORSK            SUOMI  
PORTUGUÊS      ČEŠTINA  
ЕЛЛНИКА        БЪЛГАРСКИ  
РУССКИЙ
11. Placera en behållare under utloppet (6a).
12. Tryck på knappen **start** (10). Det valda språket sparas.

Enheten värms upp och sköljs igenom. Det kommer att rinna ut lite vatten ur kaffeutloppet. När menyn för val av kaffetyp visas i displayen är enheten klar att användas.

### Stänga av enheten

Om enheten inte har använts på en timme sköljs den automatiskt igenom och stängs av (information om att ändra tidsintervaller se **STÄNG AV** i kapitel "Menyinställningar" på sidan 43).

**Undantag:** Enheten stängs av utan att sköljas igenom om du endast har tagit varmt vatten eller ånga.

Du kan stänga av enheten manuellt innan detta inträffar genom att trycka på knappen **☺ off / i** (13). Enheten sköljs igenom och stängs av.

**Observera:** När maskinen används första gången, om ett serviceprogram har körts eller om maskinen har stått oanvänd en längre tid, har den första drycken ännu inte full arom och bör därför inte drickas.

När den helautomatiska espressomaskinen har börjat användas, blir creman varaktigt finporig och fast först efter att några koppar har tillagats.

Efter en längre tids användning kan droppar formas på ventileringspåren. Det är normalt.

## Vattenfilter

Ett vattenfilter kan förebygga kalkbildning. Innan ett nytt vattenfilter används måste det sköljas. Det gör du så här:

1. Tryck fast vattenfiltret (20) ordentligt i vattenbehållaren med hjälp av måttskeden (19).
2. Fyll vattentanken (17) med vatten upp till markeringen **max**.
3. Tryck och håll in knappen **☺ off / i** (13) i minst tre sekunder. Menyn öppnas.
4. Tryck på knappen **☺ off / i** (13) flera gånger tills **FILTER SAKN/GAMMALT** visas på displayen.
5. Välj **AKTIVERA FILTER** med det övre vredet (15).
6. Tryck på knappen **start** (10).
7. Placera en behållare som rymmer minst 0,5 liter under utloppet (6a).
8. Tryck på knappen **start** (10).
9. Vattnet rinner nu genom filtret för att skölja det.
10. Töm sedan kärlet.

Maskinen är nu färdig att användas igen.

**Info:** När filtret sköljs aktiveras samtidigt inställningen för att visa filterbyte.

Efter angivelsen **BYT FILTER** eller senast efter 2 månader har filtret inte längre någon verkan. Av hygieniska skäl samt för att maskinen inte ska kalka igen (maskinen kan gå sönder) ska filtret därför bytas ut. Utbytesfilter finns i handeln (TZ70003) eller hos kundtjänst (467873). Om inget nytt filter sätts i, vrider du inställningen **FILTER** till **SAKN/GAMMALT**.

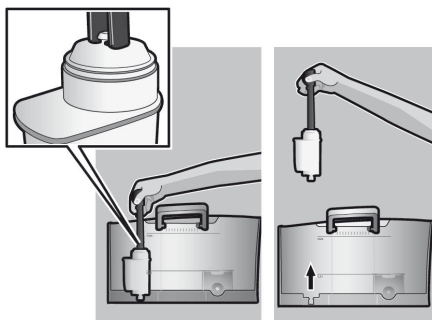

**Info:** Du kan använda filterindikatorn till att markera vilken månad du satte in filtret. Du kan även markera vilken månad du behöver byta ut filtret (med högst två månaders mellanrum).

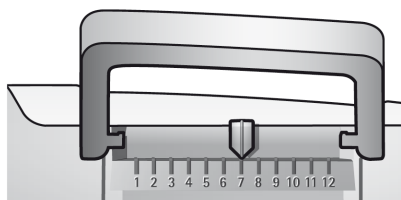

**Info:** Om maskinen inte används under en längre tid (t.ex. semester), bör det isätta filtret sköljas innan maskinen används. Gör det genom att bereda en kopp med hett vatten som du sedan håller ut.

## Menyinställningar

Du kan anpassa enheten enligt önskemål i menyinställningarna.

1. Tryck in knappen **☺ off / i** (13) i minst tre sekunder.
2. Tryck in knappen **☺ off / i** (13) uppretrade gånger tills önskat menyobjekt visas i displayen.
3. Välj önskad inställning med det övre vredet (15).
4. Bekräfta genom att trycka på knappen **start** (10).

Om du vill lämna menyn utan att göra några ändringar, ställer du vredet på **AVSLUTA** och trycker på knappen **start** (10).

Du kan göra följande inställningar:

**STÄNG AV:** Här anger du tidsintervallerna för när enheten automatiskt ska stängas av efter den senaste brygningen. Du kan välja intervaller mellan 15 minuter och 4 timmar. Grundinställningen är 1 timme, men den kan göras kortare om du vill spara ström.

**FILTER:** Här kan du ställa in om du använder ett vattenfilter eller ej. Om du inte använder ett vattenfilter ställer du in inställningen på **FILTER SAKN/GAMMALT**. Om du använder ett vattenfilter ställer du in inställningen på **AKTIVERA FILTER**. Nya vattenfilter måste sköljas före användning (se "Vattenfilter" på sidan 42).

**STARTA CALC'N'CLEAN:** Serviceprogrammen (**CALC'N'CLEAN** / **AVKALKNING** / **RENGÖRING**) kan väljas manuellt här. Tryck på startknappen (10) för att köra valt program (se "Serviceprogram" på sidan 49).

**TEMPERATUR:** Bryggtemperaturen (**HÖG** / **MEDELHÖG** / **LÅG**) kan ställas in här.

**SPRÅK:** Displayspråk kan ställas in här.

**VATTENHÅRDHET:** På denna maskin går det att ställa in vattenhårddheten. Det är viktigt att ställa in vattenhårddheten rätt så att maskinen i god tid visar när den måste kalkas av. På fabriken förinställs vattenhårddhet 4.

Det går att bestämma vattenhårddheten med den bifogade testremsan eller så kan man fråga hos kommunen.

Doppa ner testremsan kort i vattnet, skaka av lätt och läs av resultatet efter en minut.

Vattenhårddhetsgrader och inställningssteg:

Steg	Vattenhårddhetsgrad	
	Tysk (°dH)	Fransk (°fH)
1	1-7	1-13
2	8-14	14-25
3	15-21	26-38
4	22-30	39-54

**DRYCKESRÄKNARE:** Denna visar hur många koppar som har serverats sedan apparaten användes första gången.

## Inställning av malningsgrad

Det går att ställa in önskad malningsgrad för det malda kaffet med vredet (3) för inställning av malningsgrad.

### Varning

*Ställ endast in malningsgraden när kvarnen går! I annat fall kan maskinen skadas. Ta inte med händerna i kvarnen.*

- Ställ in kvarnen när den går med vredet (3), från fin malning (**a**: Vrid moturs) till grövre malning (**b**: Vrid medurs) och tvärtom till önskad malningsgrad.

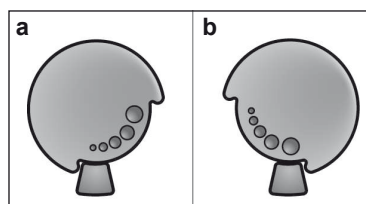

**Info:** Den nya inställningen märks först vid den andra eller tredje kopian kaffe.

**Tips:** Ställ in en finare malningsgrad för mörkrostade bönor och en grövre malningsgrad för mer lättrostade bönor.

## Bryggning med kaffebönor

Den här helautomatiska espressomaskinen mal nytt kaffe för varje bryggning.

Apparaten måste vara redo att användas. För att tillreda en kaffedryck med mjölk bör mjölkslangen läggas i en mjölkbehållare. Välj sedan "mjölkskum" ☺ med vredet (6b).

**Viktigt:** Torkad mjölk är svår att få bort, så skummaren (6) **måste** rengöras med ljummet vatten direkt efter användning och sköljas av med hjälp av programmet RENGÖR MJÖLKSYST.-programmet (se sidan 47).



**Tips:** Använd helst espresso- eller bönblandningar för automatiska maskiner. För att kvaliteten skall vara optimal, förvara bönorna svalt och förslutet eller djupfryst. Det går att mala kaffebönorna när de är djupfrysta.

**Viktigt:** Fyll på nytt vatten i vattentanken (17) varje dag. Det skall alltid vara tillräckligt med vatten i vattentanken (17) för att använda maskinen.

### Förberedelse

1. Ställ förvärm kopp/förvärmda koppar under kaffeutloppet (7).  
**Tips:** Värm alltid upp koppen med varmt vatten när du ska göra en cappuccino.
2. Välj kaffe och mängd per kopp med det övre vredet (15). Det kaffe och den mängd du väljer visas i displayen.
3. Välj önskad styrka med det undre vredet (14). Styrkan du väljer visas i displayen. För att tillreda två koppar av samma dryck samtidigt trycker du på knappen  (11) (endast för dryck utan mjölk och utan aromaDoubleShot-funktionen).
4. Tryck på knappen **start** (10). Kaffet förbryggs och rinner ner i koppen/kopparna.

**OBS:** Med vissa alternativ bryggs kaffet i två steg (se "aromaDoubleShot" på sidan 41). Vänta tills hela proceduren är klar.

Tryck på knappen **start** (10) igen om du vill avbryta bryggprocessen.

## Brygning med malt kaffe

Denna helautomatiska espressomaskinen kan också användas med malt kaffe (ej lösligt kaffe).

Apparaten måste vara redo att användas. För att tillreda en kaffedryck med mjölk bör mjölkslangen läggas i en mjölkbehållare. Välj sedan "mjölkskum"  med vredet (6b).

**OBS:** Funktionen aromaDoubleShot kan inte användas när du gör kaffe med malt kaffe.

**Viktigt:** Torkad mjölk är svår att få bort, så skummaren (6) **måste** rengöras med ljummet vatten direkt efter användning och sköljas av med hjälp av programmet RENGÖR MJÖLKSYST.-programmet (se sidan 47).

**Viktigt:** Fyll på nytt vatten i vattentanken (17) varje dag. Det skall alltid finnas tillräckligt med vatten i vattentanken (17) för att kunna använda maskinen.

### Förberedelse

1. Öppna pulverfacket (4).
2. Fyll i maximalt 2 strukna pulverskedar med kaffepulver.  
**Observera:** Fyll endast på malet kaffe, alltså inga bönor eller lösligt kaffe.
3. Stäng pulverfacket (4).
4. Ange önskad kaffetyp med det övre vredet (15) (endast en kopp).
5. Tryck på knappen **start** (10). Kaffet bryggs och rinner ner i koppen.

**Observera:** Upprepa proceduren för att göra ännu en kopp kaffe. Om inget kaffe görs inom 90 sekunder, töms bryggkammaren automatiskt för att det inte skall bli för fullt. Maskinen sköljer.

## Hetta upp vatten

### ⚠ Risk för brännskador!

Mjölkskummaren (6) blir mycket varm. Rör endast vid mjölkskummarens (6) plastdel.

Maskinen måste vara färdig att användas.

1. Ställ den förvärmade koppen/glaset under utloppet på mjölkskummaren (6).
2. Vrid vredet (6b) till horisontellt läge.

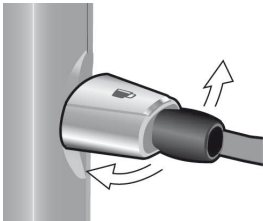

3. Tryck och håll in knappen ☁ / !\ (12) i ungefär tre sekunder. Enheten värms upp. Varmt vatten rinner ut ur mjölkskummarens utlopp (6) i ungefär 40 sekunder.
4. Tryck på knappen ☁ / !\ (12) igen för att avsluta processen i förtid.

## Skumma eller värma mjölk

### ⚠ Risk för brännskador!

Mjölkskummaren (6) blir mycket varm. Rör endast vid mjölkskummarens (6) plastdel.

**Tips:** Du kan skumma mjölk innan du tillreder kaffet, eller skumma mjölk separat och hälla den i kaffet.

Maskinen måste vara färdig att användas.

1. Placera en förvärmad kopp under utloppet (6a).
2. Placera mjölkslangen (6c) i en mjölkbehållare.
3. Ställ vredet (6b) på "Mjölkskumning" ☁ eller "Varm mjölk" ☕.

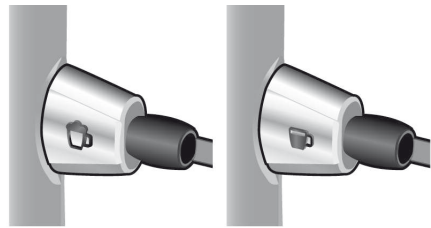

4. Tryck på knappen ☁ / !\ (12). Knappen ☁ / !\ (12) blinkar och enheten värms upp under cirka 20 sekunder.

### ⚠ Risk för brännskador!

Skummad eller varm mjölk kommer ut med högt tryck ur mjölkskummaren (6).

Mjölkstänk kan ge brännskador. Rör inte vid utloppet (6a) och rikta det aldrig mot någon.

5. Avsluta processen genom att trycka på knappen ☁ / !\ (12).

**Tips:** För att mjölkskums kvaliteten skall bli optimal är det lämpligast att använda kall mjölk med en fetthalt på 1,5 %.

**Viktigt:** Torkad mjölk är svår att få bort, så skummaren (6) **måste** rengöras med ljummet vatten direkt efter användning och sköljas av med hjälp av programmet RENGÖR MJÖLKSYST.-programmet (se sidan 47 <?>).

## Skötsel och daglig rengöring

### ⚠ Risk för elektrisk stöt!

Dra ut nätkontakten före rengöring.

Doppa aldrig ner maskinen i vatten.

Använd inte ångrengörare.

- Torka av höljet med en mjuk, fuktig trasa.
- Använd inga slipande trasor eller rengöringsmedel.
- Ta alltid bort rester av kalk, kaffe, mjölk och avkalkningslösning direkt. Korrosion kan bildas under sådana rester.
- Dra ut droppskålen (8c) med kaffesumpbehållaren (8b). Ta bort panelen (8a) och plåten (8d). Töm och rengör droppskålen och kaffesumpbehållaren.
- Ta bort och rengör pulverfacket (4).

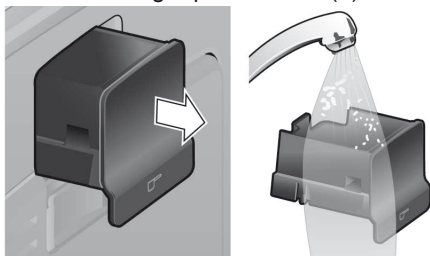

- **Följande delar tål inte maskindisk:** Förvaringsfackets lock (5c), droppskålspanelen (8a), pulverfacket (4), bryggenheten (5a).
- **Följande delar tål maskindisk:** Droppskålen för kaffeutlopp (8c), behållaren för kaffesump (8b), droppplåten för kaffeutlopp (8d), aromlocket (2) och måttskeden (19).
- Torka ur enhetens insida (tråghållare och fack).

**Viktigt:** Droppskålen till kaffeutloppet (8c) och kaffesumpbehållaren (8d) ska tömmas och rengöras dagligen för att undvika mögelbildning.

**OBS:** Om enheten är kall när du sätter igång den med strömbrytaren **O/I** (9) eller om den stängs av automatiskt efter att kaffe har tillretts, sköljs den igenom automatiskt. Systemet sköter alltså rengöringen själv.

**Viktigt:** Hela apparaten inklusive mjölksystemet och bryggenheten ska rengöras noggrant om de inte ska användas under en längre tid (t.ex. vid semester).

### Rengöring av mjölksystemet

Om mjölksystemet inte rengörs efter mjölk har använts visas följande meddelanden efter en liten stund RENGÖR MJÖLKSYST.! på displayen.

Rengör alltid mjölksystemet när det har använts! Vid rengöring låter du vredet (6b) stå kvar i samma position som när det användes senast.

Så här förrengör du mjölksystemet automatiskt:

1. Välj  $\frac{1}{2}$  med vredet (15).
2. Ställ en hög, tom behållare under utloppet (6a).
3. För utloppet så nära behållaren som möjligt.
4. Placera mjölkrorets ände (6c) i behållaren.
5. Tryck på knappen **start** (10). Maskinen häller automatiskt vatten i behållaren och suger upp det igen via mjölkroret för att skölja mjölksystemet. Efter ca 1 min. stoppas sköljningen automatiskt.
6. Töm behållaren och rengör mjölkroret (6c).

Rengör dessutom mjölksystemet ordentligt med jämna mellanrum (diskmaskin eller för hand).

Plocka isär mjölksystemet för att rengöra:

1. Dra ut mjölkskummaren (6) ur apparaten.
2. Plocka isär mjölkskummarens delar (6a) till (6d) (se **figur C** i början av bruksanvisningen).
3. Rengör tillbehören med en blandning av rengöringsmedel och vatten samt en mjuk borste. Vid behov kan delarna blötläggas i varmt vatten med rengöringsmedel.

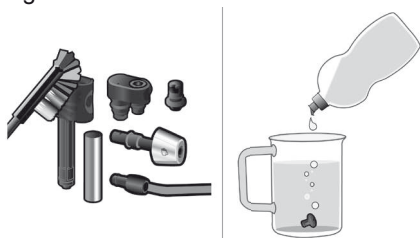

4. Skölj alla delar med rent vatten och låt torka.
5. Sätt ihop alla delarna igen och sätt i till stopp.

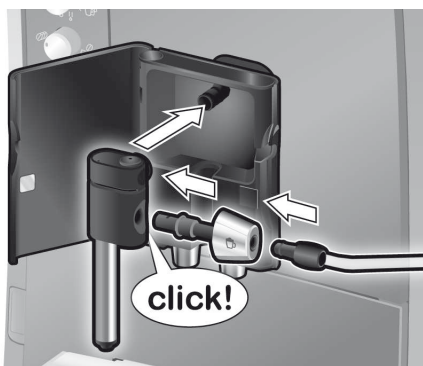

### ⚠ Risk för skällning!

Använd kaffemaskinen endast när mjölkskummaren (6) har monterats och installerats ordentligt.

### Rengöring av bryggenhet

Rengör bryggenheten regelbundet. Så här förrengör du bryggenheten automatiskt:

1. Välj ☺ med vredet (15).
2. Placera ett tomt glas under utloppet (6a).
3. Tryck på knappen **start** (10). Maskinen sköljer.

Förutom det automatiska rengöringsprogrammet bör bryggenheten (5a) tas ut för att rengöras med jämna mellanrum (se **figur E** i början av anvisningarna).

1. Stäng av maskinen med strömbrytaren **O/I** (9). Ingen knapp lyser.
2. Öppna luckan (5b) till bryggenheten.
3. Skjut den röda spärren (5e) på bryggenheten så långt det går åt vänster.
4. Tryck på den röda tryckknappen (5d) och ta tag i bryggenheten i nedsänkningarna och ta ut den försiktigt.
5. Rengör bryggenheten (5a) noggrant under rinnande vatten.



**Viktigt:** Rengör inte med rengöringsmedel eller liknande. Enheten får inte diskas i diskmaskin.

6. Rengör apparaten noggrant invändigt med en fuktig trasa och ta bort eventuella kafferester.
7. Låt bryggenheten (5a) och insidan av maskinen torka.
8. Sätt i bryggenheten (5a) till stopp.
9. Skjut den röda spärren (5e) så långt det går åt höger och stäng luckan (5b).

**OBS:** När du har rengjort bryggenheten ska du smörja packningarna regelbundet för bästa funktion. Lägg ett tunt lager special-smörjmedel (beställningsnr. 311368) på packningarna.

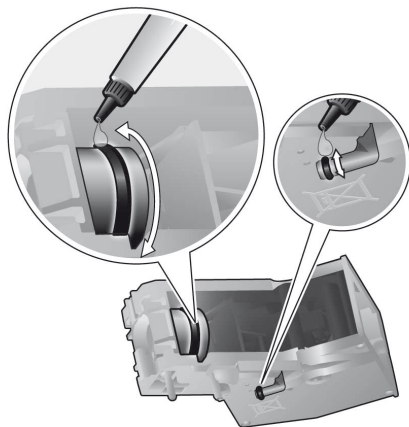

## Tips för att spara energi

- Den här helautomatiska espressomaskinen stängs av automatiskt efter en timme (grundinställning). Grundinställningen på en timme kan kortas ned (se STÄNG AV i kapitel "Menyinställningar" på sidan 43).
- Stäng av den helautomatiska espressomaskinen när du inte använder den. Det gör du genom att trycka på knappen **off / i** (13). Enheten sköljs igenom och stängs av.
- Avbryt helst inte kaffe- eller mjölktilagning. Stoppar man kaffe- eller mjölktilagningen i förtid ökar energiförbrukningen och det samlas även mer restvatten i droppskålen.
- Avkalka maskinen med jämna mellanrum för att undvika kalkavlagringar. Kalkrester leder till en högre energiförbrukning.

## Serviceprogram

**Tips:** Se även förkortade anvisningar i förvaringsfacket (5c).

Beroende på användning kommer följande meddelanden att visas på displayen med vissa intervaller.

AVKALKNING BEHÖVS!

eller

RENGÖRING BEHÖVS!

eller

CALC'N'CLEAN BEHÖVS!

Då bör maskinen rengöras eller kalkas av utan dröjsmål med motsvarande program. De båda procedurerna kan valfritt sammanfattas med funktionen Calc'n'Clean (se "Calc'n'Clean" på sidan 51). Följs inte anvisningen om serviceprogram kan maskinen skadas.

### Varning

Använd avkalknings- och rengöringsmedel enligt anvisningarna för alla serviceprogram. Läs säkerhetsanvisningarna på rengöringsmedlets förpackning.

*Avbryt absolut inte serviceprogrammet!*

*Drick inte vätskorna!*

*Använd aldrig ättika, medel baserade på ättika, citronsyra eller medel baserade på citronsyra!*

*Fyll absolut inte på avkalkningstabletter eller andra avkalkningsmedel i pulverfacket (4)!*

**Speciellt utvecklade och lämpade avkalknings- och rengöringstabletter finns i handeln och hos kundservice.**

Beställningsnummer	Handel	Kundtjänst
Rengöringstabletter	TZ60001	310575
Avkalkningstabletter	TZ60002	310967

**Viktigt:** Om ett vattenfilter är isatt i vattentanken (17) är det viktigt att ta ut det innan serviceprogrammet startas.

## Avkalkning

Tid: ca 25 minuter

**Viktigt:** Om det sitter ett filter i vattenbehållaren (17) måste det tas bort det innan avkalkningsprogrammet körs.

Om meddelandet **AVKALKNING BEHÖVS!** visas i displayen håller du in knappen **☺ off / i** (13) i tre sekunder och trycker sedan på knappen **start** (10). Då startar avkalkningsprogrammet.

Om du vill kalka av utan föregående meddelande håller du in knappen **☺ off / i** (13) i minst tre sekunder. Tryck sedan lätt på knappen **☺ off / i** (13) två gånger. Vrid på det övre vredet (15) tills **STARTA AVKALKNING** visas i displayen. Sätt igång avkalkningen genom att trycka på knappen **start** (10).

Displayen guidar dig genom programmet.

**TÖM DROPPSKÅL**  
**SÄTT I DROPPSKÅL**

- Töm droppskålen (8) och sätt i den igen.

**OBS:** Om vattenfiltret (20) är aktiverat kommer du att bli ombedd att ta bort det och sedan trycka på knappen **start** (10) igen. Ta bort filtret nu, om du inte redan har gjort det. Tryck på knappen **start** (10).

**LÄGG I AVKALK.TABL.**

**TRYCK PÅ START**

- Fyll i ljummet vatten i den tomma vattentanken (17) upp till markeringen **0,5l** och lös upp 2 Siemens avkalkningstabletter i vattnet.
- Tryck på knappen **start** (10).

**SÄTT IN BEHÅLLARE**

**TRYCK PÅ START**

- Placera en behållare som rymmer minst 0,5 liter under utloppet (6a).
- Tryck på knappen **start** (10).

**AVKALKNING PÅGÅR**

Avkalkningsprogrammet går nu ca 20 minuter.

**RENGÖR/FYLL TANK**

**TRYCK PÅ START**

- Skölj vattentanken (17) och fyll i friskt vatten upp till markeringen **max**.
- Tryck på knappen **start** (10).

**AVKALKNING PÅGÅR**

Avkalkningsprogrammet går ca 3 minuter och sköljer maskinen.

**TÖM DROPPSKÅL**  
**SÄTT I DROPPSKÅL**

- Töm droppskålen (8) och sätt i den igen. Om du använder ett filter ska du byta ut det. Maskinen är färdigavkalkad och är färdig att användas igen.

## Rengöring

Tid: ca 10 minuter

Om meddelandet **RENGÖRING BEHÖVS!** visas i displayen håller du in knappen **☺ off / i** (13) i tre sekunder och trycker sedan på knappen **start** (10). Då startar rengöringsprogrammet.

Om du vill rengöra utan föregående meddelande håller du in knappen **☺ off / i** (13) i minst tre sekunder. Tryck sedan lätt på knappen **☺ off / i** (13) två gånger. Vrid på det övre vredet (15) tills **STARTA RENGÖRING** visas i displayen. Sätt igång rengöringen genom att trycka på knappen **start** (10).

Displayen guidar dig genom programmet.

### TÖM DROPPSKÅL SÄTT I DROPPSKÅL

- Töm droppskålen (8) och sätt i den igen.

### RENGÖRING PÅGÅR Maskinen sköljer två gånger.

### ÖPPNA PULVERFACK • Öppna pulverfacket (4).

### LÄGG I RENGÖR.TABL. • Lägg i en Siemens rengöringstablett och stäng facket (4).

### RENGÖRING PÅGÅR Rengöringsprogrammet går nu ca 8 minuter.

### TÖM DROPPSKÅL SÄTT I DROPPSKÅL • Töm droppskålen (8) och sätt i den igen. Maskinen är färdigrenjord och är färdig att användas igen.



## Calc'n'Clean

Tid: ca 35 minuter

Calc'n'Clean kombinerar de enskilda funktionerna avkalkning och rengöring. Om de båda programmen behövs ungefär samtidigt, föreslår den helautomatiska espressomaskinen det här serviceprogrammet.

**Viktigt:** Om ett vattenfilter är isatt i vattentanken (17) är det viktigt att ta ut det innan serviceprogrammet startas.

Om meddelandet CALC'N'CLEAN BEHÖVS! visas i displayen håller du in knappen  **off / i** (13) i tre sekunder och trycker sedan på knappen **start** (10). Då startar serviceprogrammet.

Om du vill köra Calc'n'Clean utan föregående meddelande håller du in knappen  **off / i** (13) i minst tre sekunder. Tryck sedan lätt på knappen  **off / i** (13) två gånger. Vrid på det övre vredet (15) tills STARTA

CALC'N'CLEAN visas i displayen. Sätt igång Calc'n'Clean-programmet genom att trycka på knappen **start** (10). Displayen guidar dig genom programmet.

### TÖM DROPPSKÅL SÄTT I DROPPSKÅL • Töm droppskålen (8) och sätt i den igen.

### CALC'N'CLEAN PÅGÅR Maskinen sköljer två gånger.

### ÖPPNA PULVERFACK • Öppna pulverfacket (4).

### LÄGG I RENGÖR.TABL. • Lägg i en Siemens rengöringstablett och stäng facket (4).

**OBS:** Om vattenfiltret (20) är aktiverat kommer du att bli ombedd att ta bort det och sedan trycka på knappen **start** (10) igen. Ta bort filtret nu, om du inte redan har gjort det. Tryck på knappen **start** (10).

### LÄGG I AVKALK.TABL. TRYCK PÅ START • Fyll i ljummet vatten i den tomma vattentanken (17) upp till markeringen **0,5l** och lös upp 2 Siemens avkalkningstabletter i vattnet. • Tryck på knappen **start** (10).

### SÄTT IN BEHÅLLARE TRYCK PÅ START • Placera en behållare som rymmer minst 1 liter under utloppet (6a). • Tryck på knappen **start** (10).

### CALC'N'CLEAN PÅGÅR Avkalkningsprogrammet går nu ca 22 minuter.

### RENGÖR/FYLL TANK TRYCK PÅ START • Skölj vattentanken (17) och fyll i friskt vatten upp till markeringen **max**. • Tryck på knappen **start** (10).

## CALC'N'CLEAN PÅGÅR

Avkalkningsprogrammet går ca 10 minuter och sköljer maskinen.

## TÖM DROPPSKÅL



### SÄTT I DROPPSKÅL

- Töm droppskålen (8) och sätt i den igen. Om du använder ett filter ska du byta ut det. Maskinen är färdigrensjord och är färdig att användas igen.

## Frostskydd

**⚠ För att undvika skador genom frost vid transport och lagring, måste maskinen dessförinnan tömmas helt.**

**Info:** Maskinen måste vara färdig att användas och vattentanken (17) vara fylld.

1. Placera en stor behållare under utloppet (6a).
2. Tryck på knappen  /  (12) och låt apparaten ge ut ånga i ungefär 15 sekunder.
3. Stäng av maskinen med strömbrytaren **O/I** (9).
4. Töm vattentanken (17) och droppskålen (8).

## Tillbehör

Följande tillbehör finns i handeln samt kundtjänst.

Beställningsnummer	Handel	Kundtjänst
Rengörings-tabletter	TZ60001	310575
Avkalknings-tabletter	TZ60002	310967
Vattenfilter	TZ70003	467873
Mjölkb behållare (isolerad)	TZ70009	673480
Smörjmedel (tub)	–	311368

## Avfallshantering

Kassera förpackningen på ett miljövänligt sätt. Den här apparaten är märkt enligt europeiskt direktiv 2002/96/EG om avfall som utgörs av eller innehåller elektriska och elektroniska produkter (waste electrical and electronic equipment – WEEE). I direktivet finns anvisningar för återtagning och återvinning av förbrukade apparater inom EG. Kontakta din fackhandel om du vill ha ytterligare information.

## Konsumentbestämmelser

I Sverige gäller av EHL antagna konsumentbestämmelser. Den fullständiga texten finns hos din handlare. Spar kvittot.

Rätt till ändringar förbehålls.





## Enklare fel som man själv kan åtgärda

Problem	Orsak	Åtgärd
Displayangivelse FYLL PÅ BÖNOR! trots fylld bönbehållare (1) eller kvarnen mal inte kaffeböner.	Bönorna ramlar inte ner i kvarnen (för oljiga böner).	Knacka lätt på behållaren för kaffeböner (1). Byt eventuellt kaffesort. Torka ur bönbehållaren (1) med en torr trasa när den är tömd.
Det kommer inget hett vatten.	Mjölkskummaren (6) är smutsigt.	Rengör mjölkskummaren (6). Se "Skötsel och daglig rengöring".
För lite mjölkskum eller för flytande mjölkskum eller mjölkskummaren (6) suger inte upp någon mjölk.	Mjölkskummaren (6) är smutsigt.	Rengör mjölkskummaren (6). Se "Skötsel och daglig rengöring".
	Maskinen är starkt igenkalkad.	Avkalka maskinen.
	Mjölken ej lämplig för skumning.	Använd kall mjölk med en fetthalt på 1,5%.
Kaffet kommer bara droppvis eller det kommer inget kaffe längre.	Malningsgraden är för fin. Pulverkaffet är för fint.	Ställ in malningsgraden grövre. Använd grövre kaffepulver.
	Maskinen är starkt igenkalkad.	Avkalka maskinen.
Kaffet har ingen "crema".	Olämplig kaffesort.	Använd kaffesorter med en hög andel robustaböner.
	Bönorna inte längre nyrostade.	Använd färska böner.
	Malningsgraden är inte anpassad till kaffebönorna.	Ställ malningsgraden på fin.
Kaffet är för "surt".	Malningsgraden är för grovt inställd eller är kaffepulvret för grovt.	Ställ in malningsgraden finare eller använd finare kaffepulver.
	Olämplig kaffesort.	Använd mörkare rostning.
<b>Om det inte går att åtgärda problemet, tveka inte att ringa till vår hotline!</b>		

## Enklare fel som man själv kan åtgärda

Problem	Orsak	Åtgärd
Kaffet är för "bittert".	Malningsgraden är för fint inställd eller så är kaffepulvret för fint.	Ställ in malningsgraden grövre eller använd grövre kaffepulver.
	Olämplig kaffesort.	Byt kaffesort.
Displayangivelse FEL, KONTAKTA HOTLINE.	Fel på maskinen.	Ring till vår hotline.
Vattenfiltret (20) hålls inte i vattentanken (17).	Vattenfiltret (20) är inte fastsatt på rätt sätt.	Se till att du håller vattenfiltret (20) rakt och tryck fast det ordentligt i tankanslutningen.
Kaffesumpen är inte kompakt och för våt.	Malningsgraden är för fint eller för grovt inställd, eller för lite kaffepulver används.	Ställ in malningsgraden grövre eller finare, eller använd 2 strukna mått kaffepulver.
Displayangivelse RENGÖR BRYGGENHET	Nedsmutsad bryggenhet (5).	Rengör bryggenheten (5).
	För mycket kaffepulver i bryggenheten (5).	Rengör bryggenheten (5) (fyll i maximalt 2 strukna pulverskedar med kaffepulver).
	Bryggenhetens mekanism är styv.	Ta bort bryggenheten och smörj med specialsmörjmedel (beställningsnr. 311368). Se "Skötsel och daglig rengöring".
Mycket varierande kaffe- eller mjölkskumskvalitet.	Maskinen är igenkalkad.	Avkalka maskinen enligt anvisningarna med två avkalkningstabletter.
Droppvatten på maskinens inre botten när droppskålen (8) är borttagen.	Droppskålen (8) borttagen för tidigt.	Ta ut droppskålen (8) först några sekunder efter att den senaste drycken har tillagats.
<b>Om det inte går att åtgärda problemet, tveka inte att ringa till vår hotline!</b>		





## Enklare fel som man själv kan åtgärda

Problem	Orsak	Åtgärd
Displayangivelse SÄTT I BRYGGENHET	Bryggenheten (5) saknas eller kändes inte igen.	Stäng av enheten med bryggenheten (5) på plats, vänta i tre sekunder och sätt på enheten igen.
Grundinställningarna har ändrats och bör återställas ("Reset").	Några inställningar som inte längre är önskvärda har genomförts.	Stäng av apparaten med strömbrytaren <b>O/I</b> (9). Tryck och håll in knapparna  <b>off / i</b> (13) och  (12) och sätt igång apparaten med strömbrytaren <b>O/I</b> (9). Bekräfta slutligen med knappen <b>start</b> (10). Grundinställningarna är nu aktiverade.
Om det inte går att åtgärda problemet, tveka inte att ringa till vår hotline!		

## Tekniska data

Elektrisk anslutning (spänning/frekvens)	220-240 V / 50-60 Hz
Effekt på uppvärmningen	1600 W
Maximalt pumptryck, statiskt	15 bar
Maximal volym för vattentanken (utan filter)	1,7 l
Maximal volym för behållaren för kaffeböner	300 g
Sladdlängd	100 cm
Mått (H x B x D)	385 x 280 x 479 mm
Vikt, ofylld	9,3 kg
Typ av malverk	Keramik

## Sisältö

Pakkauksen sisältö.....	57
Yleiskuvaus.....	57
Laitteen osat.....	58
– Verkkokytkin <b>O/I</b> .....	58
– Painike  .....	58
– Painike  <b>off / i</b> .....	58
– Painike  /  .....	58
– Painike <b>start</b> .....	58
– Kahvin vahvuuden kiertovalitsin.....	58
– Juomavalikoiman kiertovalitsin.....	58
– Maidon/maitovaahdon kiertovalitsin.....	59
Näytön ilmoitukset.....	59
aromaDoubleShot.....	59
Ennen ensimmäistä käyttöä.....	59
Vedensuodatin.....	60
Valikkoasetukset.....	61
– POIS PÄÄLTÄ.....	61
– SUODATIN.....	61
– KÄYNNISTÄ CALC’N’CLEAN.....	61
– LÄMPÖTILA.....	61
– KIELI.....	61
– VEDENKOVIJUUS.....	62
– JUOMIEN LASKURI.....	62
Jauhatuskarkeuden asetus.....	62
Kahvin valmistaminen pavuista.....	63
Kahvin valmistaminen kahvijauhoista.....	63
Kuuman veden valmistus.....	64
Maitovaahdon ja lämpimän maidon valmistus.....	64
Huolto ja päivittäinen puhdistus.....	65
– Maitojärjestelmän puhdistaminen.....	65
– Keittoyksikön puhdistaminen.....	66
Energiansäästöohjeita.....	67
Huolto-ohjelmat.....	67
– Kalkinpoisto.....	68
– Puhdistus.....	68
– Calc’n’Clean.....	69
Jäätymissuojat.....	70
Lisävarusteet.....	70
Jätehuolto.....	70
Takuu.....	70
Pienten toimintahäiriöiden korjaaminen.....	71
Tekniset tiedot.....	73

Hyvä kahvin ystävä!

Olet tehnyt hyvän päätöksen ostamalla tämän täysautomaattisen Siemens espresso-/kahvinkeitin.

Tässä käyttöohjeessa on kuvattu eri laitemalleja, joiden varustelut poikkeavat toisistaan.

Lue myös oheinen pikaohje.

Se voidaan säilyttää erillisessä säilytyslokerossa (5c) seuraavaa käyttökertaa varten.

## Turvallisuusohjeet

**Lue nämä käyttöohjeet huolellisesti, noudata niitä ja säilytä ne myöhemmä tarvetta varten! Kun annat laitteen toiselle henkilölle, anna myös käyttöohjeet. Tämä täysautomaattinen espressokeitin on tarkoitettu käytettäväksi kotitalouksissa tai vastaavissa olosuhteissa. Kotitalouskäytöllä tarkoitetaan esim. käyttöä työntekijöiden keittiötiloissa kaupoissa, toimistoissa, maataloilla ja muilla elinkeinoelämän alueilla, kuten pienten hotellien, motellien ja muiden asuintilojen asiakkaiden käytössä.**

### Sähköiskun vaara!

Liitä laite ja käytä sitä ainoastaan tyyppikilpeen tehtyjen merkintöjen mukaisesti.

Laitetta saa käyttää ainoastaan, mikäli itse laite ja sen liitäntäjohto ovat moitteettomassa kunnossa.

Käytä laitetta vain sisätiloissa ja huoneenlämpötilassa.

Laitetta ei saa antaa sellaisten henkilöiden (myöskään lasten) käyttöön, joiden fyysiset, aistinvaraiset tai henkiset kyvyt eivät riitä laitteen turvalliseen käyttöön tai joilta puuttuu riittävä kokemus ja riittävät tiedot, paitsi siinä tapauksessa, että he käyttävät tätä laitetta valvonnan alaisina tai mikäli heidän TURVALLISUUDESTAAN vastuussa oleva henkilö on opettanut heille laitteen käytön. Pidä lapset etäällä laitteesta. Varmista, että lapset eivät leiki tällä laitteella.

Vedä verkkopistoke pistorasiasta heti jos laitteessa ilmenee toimintahäiriöitä. Laitteen korjauksen, esimerkiksi sen viallisen johdon vaihtamisen, saa tehdä vain meidän valtuuttamamme huoltopalvelu, jotta vältetään mahdollisilta vaaratilanteilta. Laitetta tai verkkojohtoa ei saa missään tapauksessa upottaa veteen. Älä tartu käsin kahvimyllyyn. Käytä laitetta ainoastaan sisätiloissa.

### ⚠ Palovammojen vaara!

Maidonvaahdottimen ulostulo (6a) kuumeenee käytettäessä. Anna sen jäähtyä käytön jälkeen ennen kuin kosket siihen. Käytä laitetta vain, kun maidonvaahdotin (6) on asennettu kokonaan.

### ⚠ Tukehtumisvaara!

Älä anna lasten leikkiä pakkausmateriaalilla.





## Pakkauksen sisältö

Katso kuva käyttöohjeen alussa.

- a Täysautomaattinen espressokeitin TE506
- b Pikaopas
- c Käyttöohje
- d Maidonvaahdotin
- e Liuska veden kovuuden mittaamista varten
- f Mittalusikka kahvijauhoille
- g Rasva (tuubi)
- h Vedensuodatin (vain **TE506F09DE / TE506F19DE**)

## Yleiskuvaus

### Kuvat A, B, C, D ja E

- 1 Papusäiliö
- 2 Aromakansi
- 3 Kiertovalitsin jauhatuskarkeuden valitsemista varten
- 4 Säiliö kahvijauhoille (kahvijauhoja/puhdistustablettia varten)
- 5 Keittoyksikkö (**Kuva E**)
  - a) Keittoyksikkö
  - b) Ovi
  - c) Pikaohjeen säilytyslokero
  - d) Painonappi
  - e) Lukitus
- 6 Maidonvaahdotin (**Kuva C**)
  - a) Ulostulo
  - b) Kuuman maidon/maitovaahdon kiertovalitsin
  - c) Maitoletku
  - d) Yläosa
  - e) Ilmasuutin
- 7 Kahvin ulostuloaukon korkeus säädettävissä
- 8 Tiputusastia (**Kuva D**)
  - a) Tiputusalustan suojus
  - b) Astia kahvinporoille
  - c) Tiputusastia kahvin ulostulon alla
  - d) Laskusäleikkö kahvin ulostulon alla
- 9 Verkkokytin O/I
- 10 Painike **start**
- 11 Painike 
- 12 Painike  / 
- 13 Painike  **off / i**
- 14 Kahvin vahvuuden kiertonappi
- 15 Juomavalikoiman kiertonappi
- 16 Näyttö
- 17 Irrotettava vesisäiliö
- 18 Vesisäiliön kansi
- 19 Mittalusikka kahvijauhoille (voidaan käyttää apuvälineenä vedensuodatinta paikalleen asetettaessa)
- 20 Vedensuodatin (vain **TE506F09DE / TE506F19DE**)
- 21 Jauhelusikan säilytys
- 22 Virtajohto ja säilytyslokero

## Laitteen osat

### Verkkokytkin O/I



Laitte kytetään päälle tai kokonaan pois päältä (virransyöttö katkaistaan) verkkokytkimellä **O/I** (9).

**Tärkeää:** Suorita huuhteluohjelma ennen laitteen kytkemistä pois päältä tai kytke laite pois päältä painikkeella **☺ off / i** (13).

### Painike

Painamalla painiketta  (11) voidaan valmistaa samaan aikaan kaksi kupillista valittua juomaa. Painike voidaan aktivoida juomille, joissa ei ole maitoa ja joissa ei ole **aromaDoubleShot**-toimintoa.

### Painike off / i

Kun painiketta  **off / i** (13) painetaan lyhyesti, laite suorittaa huuhtelun ja kytkeytyy pois päältä. Kun painiketta  **off / i** (13) painetaan pitkään, näytöllä näkyvät käyttäjäkohtaiset asetukset tai laite käynnistää kalkinpoisto- ja puhdistustoiminnon.





### Painike / !\

Painamalla painiketta  / !\ (12) muodostetaan maitovaahdon tai kuuman maidon valmistuksessa tarvittava höyry. Lisäksi tällä painikkeella valmistetaan kuumaa vettä.







### Painike start

Juomien valmistus tai huolto-ohjelma käynnistetään painamalla käynnistyspainiketta **start** (10). Painamalla uudelleen käynnistyspainiketta **start** (10) juoman valmistuksen aikana voidaan juoman valmistus pysäyttää ennenaikaisesti.

## Kahvin vahvuuden kiertovalitsin

	Kiertonapilla (14) asetetaan kahvin vahvuus.
	ERITTÄIN MIETO
...	MIETO
...	NORMAALI
	VAHVA
	DOUBLESHOT VAHVA +
	DOUBLESHOT VAHVA ++
 <b>double shot</b>	Näillä kahvin vahvuuksilla kahvi keitetään 2 vaiheessa. "aromaDoubleShot" sivulla 59.

## Juomavalikoiman kiertovalitsin

	Kiertonapilla (15) valitaan haluttu juoma ja määrä. Napilla muutetaan myös käyttäjäkohtaisia asetuksia.
	Kahvijuomat, joissa ei ole maitoa:
...	PIENI ESPRESSO
...	ESPRESSO
	PIENI CAFÉ CRÈME
	CAFÉ CRÈME
	ISO CAFÉ CRÈME
	Kahvijuomat, joissa on maitoa:
...	PIENI CAPPUCCINO
...	ISO CAPPUCCINO
	PIENI MACCHIATO
	MACCHIATO
	ISO MACCHIATO
	HUUHTELE LAITE
	HUUHTELE MAITOSUUTIN

**Huomaa:** Jos valittua juomaa ei voida valmistaa, näytöllä näkyy **VIRHEELLINEN YHDISTELMÄ**. Muuta kahvin vahvuutta tai juomavalintaa.

### Maidon/maitovaahdon kiertovalitsin

Valmista maitovaahdotta – esimerkiksi latte macchiatoa tai cappuccinoa varten – kiertämällä symbolia ☺ eteenpäin.

Valmista kuumaa maitoa kiertämällä symbolia ☐ eteenpäin.

Valmista kuumaa vettä asettamalla kiertovalitsin vaakasuoraan.

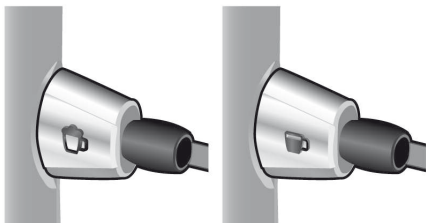

## Näytön ilmoitukset

Näytöllä (16) näytetään laitteen tilan lisäksi eri ilmoituksia, jotka antavat tarvittaessa lisäinformaatiota toimenpiteistä. Kun tarvittavat toimenpiteet on suoritettu, ilmoitus poistuu näytöltä automaattisesti ja näytöllä näkyy jälleen valikko juomien valintaa varten.

## aromaDoubleShot

Mitä pidempään kahvia keitetään, sitä enemmän siihen vapautuu kitkeriä ja epätoivottuja aromeja. Tämä vaikuttaa kahvin makuun ja terveellisuuteen. TE506:ssa on erittäin vahvaa kahvia varten erityinen aromaDoubleShot-toiminto. Kun määrästä on valmistettu puolet, kahvijauhe jauhetaan ja kahvi valmisteetaan siten, että vain täyteläiset ja miellyttävät aromit vapautuvat. aromaDoubleShot-toiminto on käytössä vain seuraavissa asetuksissa:

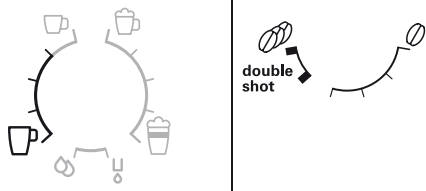

## Ennen ensimmäistä käyttöä

### Yleistä

Käytä vain puhdasta, kylmää ja hiilihapotonta vettä ja mieluiten kahvipapuja, jotka on tarkoitettu täysautomaattisiin kahvinkeittimiin tai espressolaitteisiin. Älä käytä kuorrutettuja, karamellisoituja tai muuten sokeripitoisilla lisäaineilla käsiteltyjä kahvipapuja, sillä ne tukkivat kahvimyllyn. Tämä laite voidaan säätää siinä käytettävän veden kovuudelle. Vedenkovuuden tehdasasetus on 4. Mittaa käytettävän veden kovuus oheisella testilapulla. Jos testin tuloksena on muu arvo kuin 4, muuta laitteen asetusta käyttöönoton jälkeen vastaavasti (katso VEDENKOVUUS luvussa ”Valikkoasetukset” sivulla 62).

### Laitteen käyttöönotto

1. Aseta täysautomaattinen espressokeitin veden- ja laitteen painon kestäväälle tasaiselle alustalle. Varmista, että laitteen ilmastointiaukot pysyvät esteettöminä.
2. Vedä verkkopistokkeen johto johtolokerosta (22) ja työnnä pistoke pistorasiin. Pituutta voidaan säätää työntämällä ylöspäin ja vetämällä alaspäin. Aseta laite niin että sen takasivu on esim. pöydän reunan yläpuolella ja voit joko vetää johtoa **alaspäin** tai työntää **ylöspäin**.
3. Asenna maidonvaahdotin. Käytä laitetta vain, kun maidonvaahdotin (6) on asennettu kokonaan.



4. Käännä vesisäiliön (18) kansi ylös.

5. Irrota vesisäiliö (17), huuhtelee ja täytä puhtaalla, kylmällä vedellä. Huomaa täyttömäärän merkintä **max** jota ei saa ylittää.
6. Aseta vesisäiliö (17) pystysuorassa asennossa paikalleen ja paina alas.
7. Sulje vesisäiliön (18) kansi.
8. Täytä papsäiliöön (1) kahvipapuja. (Kahvin valmistus kahvijauheella, katso luku ”Kahvin valmistaminen kahvijauhoista” sivulla 63.)
9. Paina verkkokytkintä **O/I** (9). Näytölle (16) avautuu valikko näytön kielen asetuksista varten.
10. Valitse haluttu kieli ylemmällä kiertonapilla (15).

Voit valita seuraavista kielistä:

ENGLISH	NEDERLANDS
FRANÇAIS	ITALIANO
SVENSKA	ESPAÑOL
POLSKI	MAGYAR
TÜRKÇE	DANSK
NORSK	SUOMI
PORTUGUÊS	ČEŠTINA
ΕΛΛΗΝΙΚΑ	БЪЛГАРСКИ
РУССКИЙ	

11. Aseta astia ulostulon (6a) alle.
12. Paina käynnistyspainiketta **start** (10).  
Valitsemasi kieli on nyt tallennettu muistiin.

Laite kuumenee ja suorittaa huuhtelun. Kahvin ulostulosta valuu hieman vettä. Kun näytöllä näkyy juomavalikko, laite on käyttövalmis.

### Laitteen kytkeminen pois päältä

Jos laitetta ei käytetä yli tuntiin, laite suorittaa huuhtelun automaattisesti ja kytkeytyy pois päältä (viive asetettavissa, katso **POIS PÄÄLTÄ** luvussa ”Valikkoasetukset” sivulla 61).

**Poikkeus:** Jos laitteessa valmistettiin vain kuumaa vettä tai höyryä, laite kytkeytyy pois päältä ilman huuhtelua.

Kytke laite pois päältä jo aikaisemmin painamalla painiketta **☺ off / i** (13). Laite suorittaa huuhtelun ja kytkeytyy pois päältä.

**Huomaa:** Laitteen ensimmäisellä käyttökerralla, huolto-ohjelman jälkeen tai pitkän käyttötaujan jälkeen ensimmäisessä kahviannoksessa ei ole täyttä aromia, eikä sitä tulisi juoda.

Espresso-/kahviautomaatin käyttöönoton jälkeen laitteella täytyy keittää ensin useampia kupillisia kahvia, ennen kuin kahvin pinnalle muodostuu vaaleanruskea ja pysyvä vahtokerros eli crema.

Jos laite on käytössä pitkään, ilmastointiaukkoihin voi muodostua vesipisaroita. Tämä on normaalia.

## Vedensuodatin

Vedensuodatin voi vähentää kalkkikerrostumien muodostumista.

Ennen uuden vedensuodattimen käyttämistä se on huuhdeltava.

Toimi näin:

1. Paina vedensuodatin (20) jauhelusikan (19) avulla tiiviisti vesisäiliöön.
2. Täytä vesisäiliöön (17) vettä merkintään **max** asti.
3. Paina painiketta **☺ off / i** (13) vähintään 3 sekunnin ajan. Valikko avautuu.
4. Paina painiketta **☺ off / i** (13) niin monta kertaa, että näytöllä näkyy teksti **SUODATIN VANHA/EI OLE**.
5. Valitse ylemmällä kiertonapilla (15) **AKTIVOI SUODATIN**.
6. Paina käynnistyspainiketta **start** (10).
7. Aseta 0,5 litran vetoinen astia ulostulon (6a) alle.
8. Paina käynnistyspainiketta **start** (10).
9. Vesi virtaa nyt suodattimen läpi ja huuhdelee sen.
10. Tyhjennä astia sen jälkeen.

Laite on taas käyttövalmis.

**Info:** Kun suodatin huuhdotaan, aktivoituu samalla asetus suodattimen vaihdon näyttöä varten.



Kun näytöllä näkyy VAIHDA SUODATIN tai viimeistään 2 kuukauden kuluttua on suodattimen vaikutus heikentynyt. Hygienisistä syistä ja laitteen kalkkeutumisen estämiseksi suodatin on vaihdettava (laite voi muussa tapauksessa vahingoittua). Varasuodattimia voidaan ostaa alan liikkeistä (TZ70003) tai tilata asiakaspalvelusta (467873). Jos uutta suodatinta ei aseteta paikalleen, kierrä asetus SUODATIN asentoon VANHA/EI OLE.

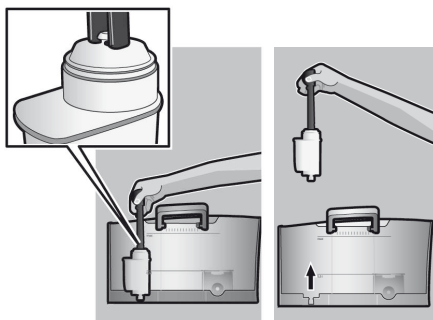

**Info:** Suodatinmerkillä voidaan merkitä kuukausi, jolloin suodatin on otettu käyttöön. Voit myös merkitä kuukauden, jolloin suodatin on seuraavan kerran vaihdettava (viimeistään kahden kuukauden kuluttua).

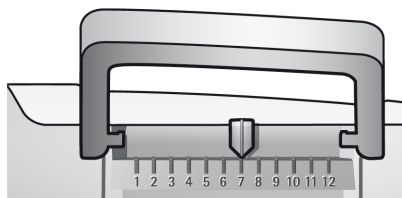

**Info:** Jos laite on pitemmän aikaa käyttämättömänä (esim. loman aikana), suosittelemme huuhtelemaan laitteessa olevan suodattimen ennen laitteen seuraavaa käyttöä. Valmista laitteella kupillinen kuumaa vettä, mikä samanaikaisesti puhdistaa suodattimen.

## Valikkoasetukset

Valikkoasetuksissa voidaan laitteen asetuksia muokata yksilöllisesti.

1. Pidä painiketta **off / i** (13) painettuna vähintään 3 sekunnin ajan.
2. Paina painiketta **off / i** (13) useasti, kunnes näytöllä näkyy haluttu valikko-kohta.
3. Valitse haluamasi asetus ylemmällä kiertonapilla (15).
4. Vahvista painikkeella **start** (10).

Poistu valikosta tekemättä muutoksia asettamalla kiertovalitsin asentoon TAKAISIN ja painamalla painiketta **start** (10).

Voit tehdä seuraavat asetukset:

**POIS PÄÄLTÄ:** Tässä voidaan asettaa aika, jonka jälkeen laite kytkeytyy pois päältä viimeisen juomanvalmistuksen päätyttyä. Asetus on mahdollista tehdä 15 minuutista 4 tuntiin saakka. Esiasetettu aika on 1 tunti. Aikaa voidaan lyhentää energian säästämiseksi.

**SUODATIN:** Tässä voidaan valita, käytetäänkö vedensuodatinta. Jos vedensuodatinta ei käytetä, valitse asetus SUODATIN VANHA/EI OLE. Jos vedensuodatinta käytetään, valitse asetus AKTIVOI SUODATIN. Ennen kuin uutta vedensuodatinta voidaan käyttää, se on huuhdeltava (katso luku "Vedensuodatin" sivulla 60)

**KÄYNNISTÄ CALC'N'CLEAN:** Tässä voidaan valita käsin huolto-ohjelmat (CALC'N'CLEAN / KALKINPOISTO / PUHDISTUS). Paina painiketta **start** (10) ja suorita valittu ohjelma (katso luku "Huolto-ohjelmat" sivulla 67).

**LÄMPÖTILA:** Tässä voidaan asettaa veden/kahvin valmistuslämpötila (KORKEA / KESKITASO / ALHAINEN).

**KIELI:** Tässä voidaan asettaa näytön kieli.

**VEDENKOVIUUS:** Tässä laitteessa on veden kovuuden säätömahdollisuus. Veden kovuuden oikea asetus on tärkeää, jotta laite ilmoittaa oikeaan aikaan, milloin on suoritettava kalkinpoisto. Veden kovuuden tehdasasetus on 4.

Veden kovuus voidaan mitata oheisella testitikulla tai kysyä paikalliselta vesilaitokselta. Pidä testitikkaa lyhyen aikaa vedessä, ravitele kevyesti ja lue tulos noin minuutin kuluttua.

Veden kovuusasteikko ja asetukset:

Asteikko	Veden kovuus	
	Saksa (°dH)	Ranska (°fH)
1	1-7	1-13
2	8-14	14-25
3	15-21	26-38
4	22-30	39-54

**JUOMIEN LASKURI:** Tässä näkyy käyttöön-otosta lähtien valmistettujen juomien määrä.

## Jauhatuskarkeuden asetus

Kahvipapujen jauhatus karkeutta voidaan säätää kierrettävällä jauhatuskarkeuden valitsimella (3).

### Varoitus

*Säädä kahvin karkeutta vain kahvimyllyn ollessa käynnissä! Muussa tapauksessa laite voi vaurioitua. Älä tartu käsin kahvimyllyyn.*

- Säädä kahvimyllyn ollessa käynnissä haluamasi kahvijauhojen karkeus kiertämällä valitsimen (3) asentoa hienon jauhatuskarkeuden (**a**: kierrä vastapäivään) ja karkean jauhatuskarkeuden (**b**: kierrä myötäpäivään) väliillä.

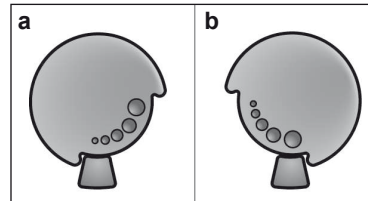

**Info:** Uusi asetus on huomattavissa vasta toisen kahvikupillisen valmistumisesta lähtien.

**Vihje:** Valitse tummaksi paahdetuille pavuille hienompi jauhatuskarkeus, vaaleammille pavuille karkeampi jauhatuskarkeus.

## Kahvin valmistaminen pavuista

Espresso-/kahviautomaatti jauhaa tuoreen kahvin jokaisella keittokerralla.

Laitteen tulee olla käyttövalmis. Valmista kahvi juoma maidolla ohjaamalla maitoletku ensin maitosäiliöön ja asettamalla kiertovalitsin (6b) maitovaahdon  kohdalle.

**Tärkeää:** Kuivuneita maitojäämiä on vaikea poistaa. Puhdista sen vuoksi maitovaahdotin (6) **ehdottomasti** jokaisen käyttökerran jälkeen haalealla vedellä ja huuhtelee HUUHTELE MAITOSUUTIN-ohjelmaa käyttäen (katso sivu 65).

**Vihje:** Käytä laitteessa mieluiten espressotai kahviautomaatteihin tarkoitettuja sekoituksia. Kahvipavut on suositeltavaa joko säilyttää viileässä paikassa, suljetussa astiassa tai pakastimessa. Kahvipavut voidaan jauhaa myös pakastettuina.

**Tärkeää:** Täytä päivittäin raikasta vettä vesisäiliöön (17). Vesisäiliössä (17) tulee aina olla riittävästi vettä laitteen käyttöä varten.

### Valmistelu

1. Aseta esilämmitetyt kupit kahvin ulostulokohdan (7) alle.  
**Vihje:** Kun valmistat pienen espresson, esilämmitä kuppi aina esim. kuumalla vedellä.
2. Valitse haluttu kahvi ja määrä kiertämällä ylempää kiertonappia (15). Valittu kahvi ja määrä näkyvät näytöllä.
3. Valitse haluttu kahvin vahvuus kiertämällä alemmaa kiertonappia (14). Valittu vahvuus näkyy näytöllä. Kun haluat valmistaa kaksi kupillista samanaikaisesti, paina painiketta  (11). (Vain juomat, joissa ei ole maitoa ja joissa ei ole aromaDoubleShot-toimintoa).
4. Paina käynnistyspainiketta **start** (10).

Kahvi valmistuu ja valuu kuppiin (kuppeihin).

**Huomaa:** Joissakin asetuksissa kahvi valmistetaan kahdessa eri vaiheessa (katso luku "aromaDoubleShot" sivulla 59). Odota, kunnes toiminto on päättynyt kokonaan.

Keittäminen voidaan lopettaa ennen aikaisesti painamalla uudelleen painiketta **start** (10).

## Kahvin valmistaminen kahvijauhoista

Tällä espresso-/kahviautomaatilla voidaan valmistaa kahvia myös kahvijauhoista (ei instant-jauheesta).

Laitteen tulee olla käyttövalmis. Valmista kahvi juoma maidolla ohjaamalla maitoletku ensin maitosäiliöön ja asettamalla kiertovalitsin (6b) maitovaahdon  kohdalle.

**Ohje:** aromaDoubleShot-toiminto ei ole käytettävissä, kun kahvia valmistetaan jauhekahvista.

**Tärkeää:** Kuivuneita maitojäämiä on vaikea poistaa. Puhdista sen vuoksi maitovaahdotin (6) **ehdottomasti** jokaisen käyttökerran jälkeen haalealla vedellä ja huuhtelee HUUHTELE MAITOSUUTIN-ohjelmaa käyttäen (katso sivu 65).

**Tärkeää:** Täytä päivittäin raikasta vettä vesisäiliöön (17). Vesisäiliössä (17) tulee aina olla riittävästi vettä laitteen käyttöä varten.

### Valmistelu

1. Avaa kahvijauholaatikko (4).
2. Täytä laitteeseen enintään 2 mittalusikallista kahvijauhoja.

**Varoitus:** Älä täytä kokonaisia papuja tai instant-kahvijauhetta.

3. Sulje kahvijauholaatikko (4).
4. Valitse haluttu juoma kiertämällä ylemmää kiertonappia (15) (vain yksi kuppi mahdollinen).
5. Paina käynnistuspainiketta **start** (10). Kahvi valmistuu ja valuu kuppiin.

**Huomaa:** Toista toimenpide jos haluat valmistaa uuden kupillisen kahvia. Jos kahvia ei valmisteta 90 sekunnin sisällä, kahvinkeittokammio tyhjenee automaattisesti estäen siten ylitäyttymisen. Laite huuhtelee.

### Kuuman veden valmistus

#### ⚠ Palovammojen vaara!

Maidonvaahdotin (6) kuumenee todella paljon. Kosketa maidonvaahdotinta (6) ainoastaan sen muoviosasta.

Laitteen tulee olla käyttövalmis.

1. Aseta esilämmitetty kuppi tai lasi maidonvaahdottimen ulostulokohdan (6) alle.
2. Aseta kiertovalitsin (6b) vaakasuoraan.

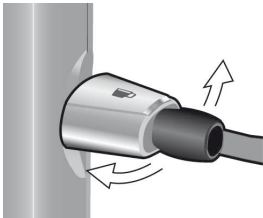

3. Paina painiketta ☞ / !\ (12) noin 3 sekunnin ajan. Laite kuumenee. Kuumaa vettä valuu noin 40 sekunnin ajan maidonvaahdottimen (6) ulostulosta.
4. Toiminto voidaan keskeyttää etuajassa painamalla uudelleen painiketta ☞ / !\ (12).

### Maitovaahdon ja lämpimän maidon valmistus

#### ⚠ Palovammojen vaara!

Maidonvaahdotin (6) kuumenee todella paljon. Kosketa maidonvaahdotinta (6) ainoastaan sen muoviosasta.

**Vihje:** Vaahdota ensin maito ja keitä sitten kahvi tai vaahdota maito erikseen ja kaada se kahvin päälle.

Laitteen tulee olla käyttövalmis.

1. Aseta esilämmitetty kuppi/astia ulostulon (6a) alle.
2. Ohjaa maitoletku (6c) maitosäiliöön.
3. Aseta kiertovalitsin (6b) maitovaahdon ☞ tai kuuman maidon ☞ kohdalle.

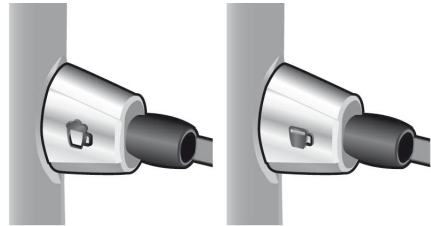

4. Paina painiketta ☞ / !\ (12). Painike ☞ / !\ (12) vilkkuu, laite kuumenee nyt noin 20 sekunnin ajan.

#### ⚠ Palovammojen vaara!

Maitovaahdotin tai kuuma maito tulee ulos maidonvaahdotimesta (6) suurella paineella. Maitoroiskeet voivat aiheuttaa palovammoja. Älä koske ulostulokohdan (6a) tai osoita sitä ketään kohden.

5. Lopeta toiminto painamalla painiketta ☞ / !\ (12).

**Vihje:** Valmistat maitovaahdon parhaiten käyttämällä kylmää maitoa, jonka rasvapiitoisuus on vähintään 1,5%.

**Tärkeää:** Kuivuneita maitojäämiä on vaikea poistaa. Puhdista sen vuoksi maitovaahdotin (6) **ehdottomasti** jokaisen käyttökerran jälkeen haalealla vedellä ja huuhtelee HUUHTELE MAITOSUUTIN-ohjelmaa käyttäen (katso sivu 65).

## Huolto ja päivittäinen puhdistus

### ⚠ Sähköiskun vaara!

*Vedä verkkopistoke pistorasiasta ennen laitteen puhdistamista.*

*Laitetta ei missään tapauksessa saa upottaa veteen. Älä käytä painepesuria.*

- Puhdista laitteen ulkokuori pyyhkimällä pehmeällä, kostealla pyyhkeellä.
- Älä käytä hankaavia pyyhkeitä tai puhdistusaineita.
- Pyyhi välittömästi kalkin, kahvin, maidon ja kalkinpoistoaineen jäämät. Ne voivat aiheuttaa korroosiota.
- Vedä tippa-astiaa (8c) ja kahvinporoastiaa (8b) eteenpäin. Irrota suojus (8a) ja tippalevy (8d). Tyhjennä ja puhdista tippa-astia ja kahvinporoastia.
- Irrota ja puhdista kahvijauhelaatikko (4).

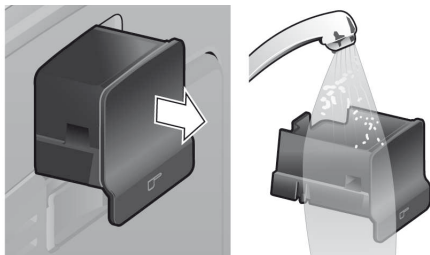

- **Älä pese seuraavia osia astianpesukoneessa:** Säilytyslokero kansi (5c), tippaastian suojus (8a), kahvijauhelaatikko (4), keittokätkö (5a).
- Seuraavat osat voidaan pestä astianpesukoneessa: Tippa-astia (8c), kahvijauheastia (8b), tippalevy (8d), aromikansi (2) ja jauhelusikka (19).
- Pyyhi laitteen sisäpuoli (ei astioita eikä kahvijauhelaatikkoa).

**Tärkeää:** Tippa-alusta (8c) ja kahvinporoastia (8b) täytyy tyhjentää ja puhdistaa päivittäin, jotta vältetään homeen muodostuminen.

**Huomaa:** Jos laite kytketään päälle kylmänä verkkokytkimellä **O/I** (9) tai laite kytkeytyy pois päältä automaattisesti kahvinkeiton jälkeen, laite suorittaa huuhtelun automaattisesti. Näin ollen laite puhdistuu itsestään.

**Tärkeää:** Jos laitetta ei käytetä pitkään aikaan (esim. loma), koko laite tulee puhdistaa perusteellisesti, mukaan lukien maidonvaahdotin ja keittokätkö.

### Maitojärjestelmän puhdistaminen

Jos maitojärjestelmää ei puhdisteta maidonvalmistuksen jälkeen, näytöllä näkyy tietyn ajan kuluttua ilmoitus HUUHTELE MAITOSUUTIN!

Puhdista maitojärjestelmä jokaisen käyttökerran jälkeen! Jätä kiertovalitsin (6b) puhdistusta varten viimeisen käyttökerran mukaiseen asentoon.

Maitojärjestelmän automaattinen esipuhdistus:

1. Valitse kiertonapilla (15)  $\frac{U}{U}$ .
2. Aseta tyhjä, mahdollisimman korkea astia ulostulon (6a) alle.
3. Työnnä kahvin ulostulo mahdollisimman lähelle astiaa.
4. Aseta maitoletkun (6c) pää astiaan.
5. Paina käynnistyspainiketta **start** (10). Laite täyttää nyt astian automaattisesti vedellä ja imee veden takaisin maitoletkuun (6c) huuhtelun suorittamista varten. Huuhtelutoimenpide päättyy automaattisesti noin 1 minuutin kuluttua.
6. Tyhjennä astia ja puhdista maitoletku (6c).

Puhdista lisäksi suutinosu huolellisesti säännöllisin väliajoin (astianpesukoneessa tai käsipesussa).

Maitojärjestelmän purkaminen puhdistamista varten:

1. Vedä maidonvaahdotin (6) suoraan eteenpäin ulos laitteesta.
2. Pura maidonvaahdotin osiin (6a) - (6d). (Katso **kuva C** ohjeen alussa).
3. Puhdista yksittäiset osat astianpesuaineella ja pehmeällä harjalla. Liota tarvittaessa lämpimässä pesuvedessä.

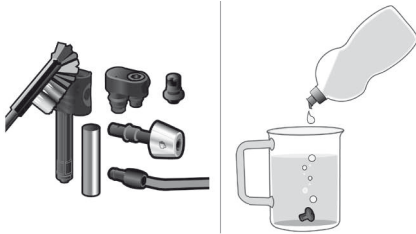

4. Huuhtelee kaikki osat puhtaalla vedellä ja kuivaa.
5. Kokoa kaikki osat ja aseta paikalleen vasteeseen asti.

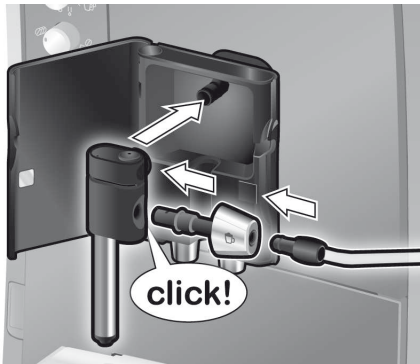

### ⚠️ Palovammojen vaara!

Käytä laitetta vain, kun maidonvaahdotin (6) on asennettu kokonaan.

### Keittoyksikön puhdistaminen

Puhdista keittoyksikkö säännöllisesti!

Keittoyksikön automaattinen esipuhdistus:

1. Valitse kiertonapilla (15) ☺.
2. Aseta ulostulon (6a) alle tyhjä lasi.
3. Paina käynnistyspainiketta **start** (10). Laite huuhtelee.

Automaattisen puhdistusohjelman lisäksi voidaan keittoyksikkö (5a) irrottaa säännöllisin väliajoin puhdistamista varten (**Kuva E** ohjeen alussa).

1. Kytke laite pois päältä verkkokatkaisijalla **O/I** (9). Minkään painikkeen merkkivalo ei saa palaa.
2. Avaa ovi (5b) keittoyksikköön.
3. Työnnä kahvinkeittoyksikön punainen lukitus (5e) kokonaan vasemmalle.
4. Paina punaista painonappia (5d) ja tartu kahvinkeittoyksikköön sen kiinnipitokohdista ja ota se varovaisesti ulos.
5. Puhdista keittoyksikkö (5a) huolellisesti juoksevilla vedellä.



**Tärkeää:** Älä käytä puhdistukseen huuhte- lu- ja puhdistusaineita. Älä pese laitetta astianpesukoneessa.

6. Puhdista laitteen sisäosat kostealla liinalla ja poista mahdolliset kahvijäämät.
7. Anna keittoyksikön (5a) ja laitteen sisäosan kuivua.
8. Työnnä keittoyksikkö (5a) paikalleen vasteeseen asti.
9. Työnnä punainen lukitus (5e) kokonaan oikealle ja sulje ovi (5b).

**Ohje:** Keittoyksikön tiivisteet on rasvattava säännöllisesti perusteellisen puhdistuksen jälkeen. Levitä tiivisteille ohuelti tarkoitukseen sopivaa rasvaa (tilausnumero 311368).

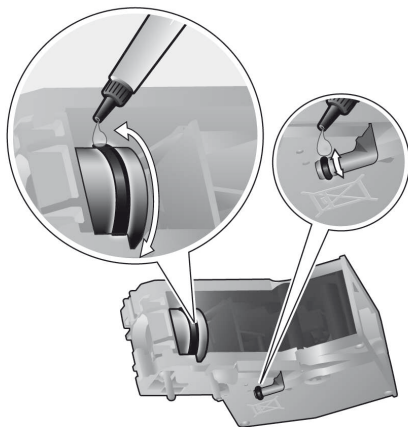

## Energiansäästöohjeita

- Täysautomaattinen espressolaite kytkeytyy automaattisesti pois päältä tunnin kuluttua (tehdasasetus). Esiasetettu aika on yksi tunti. Aikaa voidaan kuitenkin lyhentää (katso POIS PÄÄLTÄ luvussa "Valikkoasetukset" sivulla 61).
- Jos täysautomaattista espressokeitintä ei käytetä, kytke laite pois päältä. Paina painiketta **off / i** (13). Laite suorittaa huuhtelun ja kytkeytyy pois päältä.
- Älä keskeytä kahvin tai maitovaahdon valmistumista. Ennenaikainen kahvin tai maitovaahdon valmistumisen keskeyttäminen lisää energiankulutusta ja jäämäveden määrää tipustusastiasa.
- Suorita kalkinpoisto ja puhdistus säännöllisin väliajoin välttääksesi kalkin kovettumista kiinni laitteeseen. Kuivunut kalkki lisää energiankulutusta.

## Huolto-ohjelmat

**Vihje:** Katso myös pikaohje säilytyslokerossa (5c).

Käytöstä riippuen näytöllä näkyvät tietyin väliajoin seuraavat ilmoitukset:

SUORITA KALKINPOISTO  
tai  
SUORITA PUHDISTUS  
tai  
SUORITA CALC'N'CLEAN

Puhdista laite tai poista kalkki tällöin välittömästi vastaavalla ohjelmalla. Valinnaisesti voidaan molemmat toimenpiteet suorittaa myös yhdessä Calc'n'Clean-puhdistusohjelmalla (katso luku "Calc'n'Clean" sivulla 69). Ellei huolto-ohjelmia ajeta ohjeiden mukaisesti, laite voi rikkoontua.

### Varoitus

*Käytä jokaisen huolto-ohjelman yhteydessä kalkinpoisto- ja puhdistusaineita ohjeiden mukaisesti. Noudata puhdistusainepakkauksen turvallisuusohjeita.*

*Huolto-ohjelmaa ei missään tapauksessa saa keskeyttää!*

*Älä juo puhdistunesteitä tai puhdistuksen aikana valmistuvia nesteitä!*

*Älä milloinkaan käytä etikkaa tai etikkapohjaisia puhdistusaineita, sitruunahappoa tai sitruunahappopohjaisia puhdistusaineita!*

*Kalkinpoistotabletteja tai muita kalkinpoistoaineita ei saa missään tapauksessa laittaa kahvijauhokeroon (4)!*

**Käyttötarkoitukseen erityisesti suunniteltuja ja tähän laitteeseen soveltuvia kalkinpoisto- ja puhdistustabletteja voidaan ostaa alan liikkeistä ja tilata asiakaspalvelusta.**

Tilausnumero	Alan liikkeistä	Asiakas palvelusta
Puhdistus- tabletit	TZ60001	310575
Kalkinpoisto- tabletit	TZ60002	310967

**Tärkeää:** Jos vesisäiliössä (17) on vedensuodatin, se täytyy ehdottomasti poistaa sieltä ennen huolto-ohjelman käynnistämistä.

## Kalkinpoisto

Kesto: noin 25 minuuttia

**Tärkeää:** Jos vesisäiliöön (17) on asetettu vedensuodatin, se on ehdottomasti poistettava ennen kalkinpoistoa.

Kun näytöllä näkyy ilmoitus **SUORITA KALKINPOISTO**, paina painiketta **☺ off / i** (13) 3 sekunnin ajan ja paina lopuksi painiketta **start** (10). Kalkinpoisto aloitetaan. Kalkinpoisto voidaan suorittaa ajoittain painamalla painiketta **☺ off / i** (13) vähintään 3 sekunnin ajan. Paina painiketta **☺ off / i** (13) nopeasti kaksi kertaa. Kierrä kiertonappia (15) niin pitkään, kunnes näytöllä näkyy **KÄYNNISTÄ KALKINPOISTO**. Käynnistä kalkinpoisto painamalla painiketta **start** (10).

Näyttö ohjaa ohjelman läpi.

**TYHJENNÄ TIPPA-ASTIA**  
**ASETA TIPPA-ASTIA**

- Tyhjennä tiputusastia (8) ja aseta takaisin paikalleen.

**Huomaa:** Jos vedensuodatin (20) on käytössä, näytöllä näkyy ilmoitus, jossa pyydetään poistamaan suodatin (20) ja painamaan painiketta **start** (10) uudelleen. Poista suodatin nyt, jos sitä ei ole poistettu jo aikaisemmin. Paina käynnistyspainiketta **start** (10).

**LISÄÄ KALKINPOISTOA.**

**PAINA START**

- Täytä haaleaa vettä tyhjäan vesisäiliöön (17), merkintään **0,5l** asti, lisää 2 Siemens kalkinpoistotablettia ja anna niiden liueta täydellisesti.
- Paina käynnistyspainiketta **start** (10).

**ASETA SÄILIÖ**

**PAINA START**

- Aseta vähintään 0,5 litran vetoinen astia ulostulon (6a) alle.
- Paina käynnistyspainiketta **start** (10).

**KALKINPOISTO KÄYNNISSÄ**

Kalkinpoisto-ohjelma käy nyt n. 20 minuutin ajan.

**PUHD./TÄYTÄ VESISÄILIÖ**

**PAINA START**

- Huuhtelee vesisäiliö (17) ja täytä puhdasta vettä merkintään **max** asti.
- Paina käynnistyspainiketta **start** (10).

**KALKINPOISTO KÄYNNISSÄ**

Kalkinpoisto-ohjelma käy nyt noin 3 minuutin ajan ja huuhtelee laitteen.

**TYHJENNÄ TIPPA-ASTIA**

**ASETA TIPPA-ASTIA**

- Tyhjennä tiputusastia (8) ja aseta takaisin paikalleen.

Jos käytetään suodatinta, aseta se nyt takaisin paikalleen. Laitteesta on nyt poistettu kalkki ja laite on taas käyttövalmis.

## Puhdistus

Kesto: noin 10 minuuttia

Kun näytöllä näkyy ilmoitus **SUORITA PUHDISTUS**, paina painiketta **☺ off / i** (13) 3 sekunnin ajan ja paina lopuksi painiketta **start** (10). Puhdistustoiminto aloitetaan. Laitteen puhdistus voidaan suorittaa ajoittain painamalla painiketta **☺ off / i** (13) vähintään 3 sekunnin ajan. Paina painiketta **☺ off / i** (13) nopeasti kaksi kertaa. Kierrä



kiertonappia (15) niin pitkään, kunnes näytöllä näkyy KÄYNNISTÄ PUHDISTUS. Käynnistä puhdistus painamalla painiketta **start** (10).

Näyttö ohjaa ohjelman läpi.

TYHJENNÄ TIPPA-ASTIA

ASETA TIPPA-ASTIA

- Tyhjennä tiputusastia (8) ja aseta takaisin paikalleen.

PUHDISTUS KÄYNNISSÄ

Laite huuhtelee kahdesti.

AVAA LAATIKKO

- Avaa kahvijauholaatikko (4).

LISÄÄ PUHDISTUSTA.

- Lisää yksi Siemens puhdistustabletti ja sulje lokero (4).

PUHDISTUS KÄYNNISSÄ

Puhdistusohjelma käy nyt noin 8 minuutin ajan.

TYHJENNÄ TIPPA-ASTIA

ASETA TIPPA-ASTIA

- Tyhjennä tiputusastia (8) ja aseta takaisin paikalleen.

Laite on nyt puhdistettu ja taas käyttövalmis.

## Calc'n'Clean

Kesto: noin 35 minuuttia

Calc'n'Clean toiminnolla suoritetaan samanaikaisesti sekä kalkinpoisto että laitteen puhdistaminen. Jos näiden ohjelmien suoritusajankohdat ovat lähellä toisiaan, espresso-/kahviautomaatti ehdottaa automaattisesti tämän huolto-ohjelman käyttöä.

**Tärkeää:** Jos vesisäiliössä (17) on vedensuodatin, se täytyy ehdottomasti poistaa siltä ennen huolto-ohjelman käynnistämistä.

Kun näytöllä näkyy ilmoitus SUORITA CALC'N'CLEAN, paina painiketta **off / i** (13) 3 sekunnin ajan ja paina lopuksi painiketta **start** (10).

Huolto-ohjelma aloitetaan.

Calc'n'Clean-toiminto voidaan suorittaa ajoittain painamalla painiketta **off / i** (13) vähintään 3 sekunnin ajan. Paina painiketta **off / i** (13) nopeasti kaksi kertaa. Kierrä kiertonappia (15) niin pitkään, kunnes näytöllä näkyy KÄYNNISTÄ CALC'N'CLEAN.

Käynnistä Calc'n'Clean-toiminto painamalla painiketta **start** (10).

Näyttö ohjaa ohjelman läpi.

TYHJENNÄ TIPPA-ASTIA

ASETA TIPPA-ASTIA

- Tyhjennä tiputusastia (8) ja aseta takaisin paikalleen.

CALC'N'CLEAN KÄYNNISSÄ

Laite huuhtelee kahdesti.

AVAA LAATIKKO

- Avaa kahvijauholaatikko (4).

LISÄÄ PUHDISTUSTA.

- Lisää yksi Siemens puhdistustabletti ja sulje lokero (4).

**Huomaa:** Jos vedensuodatin (20) on käytössä, näytöllä näkyy ilmoitus, jossa pyydetään poistamaan suodatin (20) ja painamaan painiketta **start** (10) uudelleen. Poista suodatin nyt, jos sitä ei ole poistettu jo aikaisemmin. Paina käynnistyspainiketta **start** (10).

LISÄÄ KALKINPOISTOA.

PAINA START

- Täytä haaleaa vettä tyhjän vesisäiliöön (17), merkintään **0,5l** asti, lisää 2 Siemens kalkinpoistotablettia ja anna niiden liueta täydellisesti.
- Paina käynnistyspainiketta **start** (10).

**ASETA SÄILIÖ****PAINA START**

- Aseta vähintään 1 l vetoinen astia ulostulon (6a) alle.
- Paina käynnistuspainiketta **start** (10).

**CALC'N'CLEAN KÄYNNISSÄ**

Kalkinpoisto-ohjelma käy nyt n. 22 minuutin ajan.

**PUHD./TÄYTÄ VESISÄILIÖ****PAINA START**

- Huuhtelee vesisäiliö (17) ja täytää puhdasta vettä merkintään **max** asti.
- Paina käynnistuspainiketta **start** (10).

**CALC'N'CLEAN KÄYNNISSÄ**

Kalkinpoisto-ohjelma käy nyt noin 10 minuutin ajan ja huuhtelee laitteen.

**TYHJENNÄ TIPPA-ASTIA****ASETA TIPPA-ASTIA**



- Tyhjennä tiputusastia (8) ja aseta takaisin paikalleen.

Jos käytetään suodatinta, aseta se nyt takaisin paikalleen. Laite on nyt puhdistettu ja taas käyttövalmis.

## Jäätymissuoja

⚠ **Mahdollisten jäätymisvaurioiden estämiseksi kuljetuksen tai säilyttämisen aikana laite on sitä ennen tyhjennettävä huolellisesti.**

**Info:** Laitteen tulee olla käyttövalmis ja vesisäiliön (17) täytettynä.

1. Aseta suuri astia ulostulon (6a) alle.
2. Paina painiketta  /  (12) ja anna laitteen höyrytä noin 15 sekunnin ajan.
3. Kytke laite pois päältä verkkokatkaisijalla **O/I** (9).
4. Tyhjennä vesisäiliö (17) ja tiputusastia (8).

## Lisävarusteet

Seuraavat lisävarusteet voidaan ostaa alan liikkeistä tai tilata asiakaspalvelusta:

Tilausnumero	Alan liikkeistä	Asiakaspalvelusta
Puhdistus tabletit	TZ60001	310575
Kalkinpoisto-tabletit	TZ60002	310967
Vedensuodatin	TZ70003	467873
Maitosäiliö (eristetty)	TZ70009	673480
Rasva (tuubi)	–	311368

## Jätehuolto

Hävitä pakkaus ympäristöstävällisesti. Laite on merkitty valtioneuvoston sähkö- ja elektroniikkalaiteromusta annetun asetuksen (852/2004) ja EU:n sähkö- ja elektroniikkalaiteromusta annetun direktiivin (2002/96/EY) edellyttämällä tavalla. Direktiivi säätelee EU-laajuisesta käytettyjen laitteiden palautusta ja hyödyntämistä.

Tietoja oikeasta jätehuollosta saa myyjältä tai kunnalliselta jäteneuvojalta.

## Takuu

Tälle laitteelle ovat voimassa maahantuojaan myöntämät takuuehdot. Täydelliset takuuehdot saat myyntiliikkeeltä, josta olet ostanut laitteen. Takuutapauksessa on näytettävä ostokuitti.

Oikeus muutoksiin pidätetään.

## Pienten toimintahäiriöiden korjaaminen



Häiriö	Syy	Apu
Näytöllä näkyy ilmoitus LISÄÄ KAHVIPAPUJA! vaikka papusäiliö (1) on täysi tai kahvimylly ei jauha papuja.	Pavut eivät putoa kahvimyllyyn (liian öljyiset pavut).	Koputa papusäiliötä (1) kevyesti. Vaihda kahvin laatua. Kun papusäiliö (1) on tyhjä, pyyhi se kuivalla pyyhkellä.
Kuuman veden valmistaminen ei onnistu	Maidonvaahdotin (6) tai maidonvaahdotin kiinnitys likainen.	Puhdista maidonvaahdotin (6) tai maidonvaahdotin kiinnitys, katso luku ”Huolto ja päivittäinen puhdistus”.
Liian vähän tai ei ollenkaan maitovaahtoa tai maidonvaahdotin (6) ei ime maitoa.	Maidonvaahdotin (6) tai maidonvaahdotin kiinnitys likainen.	Puhdista maidonvaahdotin (6) tai maidonvaahdotin kiinnitys, katso luku ”Huolto ja päivittäinen puhdistus”.
	Laite kalkkeentunut.	Poista kalkki laitteesta.
	Sopimaton maidon laatu.	Käytä maitoa jonka rasvapiitoisuus on 1,5%.
Kahvia tulee vain tiputellen tai ei ollenkaan.	Maidonvaahdotin (6) on koottu tai asetettu paikalteen väärin.	Kostuta maidonvaahdotin osat ja paina ne tiukasti yhteen.
	Liian hieno jauhatus. Kahvijauho liian hienoa.	Säädä jauhatus karkeammaksi. Käytä karkeampaa kahvijauhoa.
Kahvissa ei ole ”Cremaa”.	Laite kalkkeentunut.	Poista kalkki laitteesta.
	Sopimaton kahvin laatu.	Käytä kahvilaatua, jossa on enemmän robusta-papuja.
	Pavut eivät ole enää paahdotuoreita.	Käytä tuoreita papuja.
Kahvi on liian ”hapanta”.	Jauhatusta ei ole sovitettu kahvipapuihin.	Säädä jauhatus hienommaksi.
	Jauhatus asetettu liian karkeaksi tai kahvijauho on liian karkeaa.	Säädä jauhatus hienommaksi tai käytä hienompaa kahvijauhoa.
	Sopimaton kahvilaatu.	Käytä tummemmaksi paahdettua kahvia.

**Ellei toimintahäiriötä voida korjata, soita Hotline palvelupuhelimeen!**

## Pienten toimintahäiriöiden korjaaminen

Häiriö	Syy	Apu
Kahvi on liian ”väkevää”.	Jauhatus säädetty liian hienoksi tai kahvijauho on liian hienoa.	Säädä jauhatusta karkeammaksi tai käytä karkeampaa kahvijauhoa.
	Sopimaton kahvin laatu.	Vaihda kahvin laatua.
Näytöllä ilmoitus HÄIRIÖ. SOITA HOTLINEEN.	Laitteessa on toimintahäiriö.	Ota yhteys Hotlineen.
Vedensuodatin (20) ei pysy vesisäiliössä (17).	Vedensuodatinta (20) ei ole kiinnitetty oikein.	Kiinnitä vedensuodatin (20) vesisäiliöön lujasti painamalla.
Kahvinporot eivät ole kiinteässä muodossa ja ne ovat liian märkiä.	Jauhatus on asetettu liian hienoksi tai karkeaksi tai käytettävissä on liian vähän kahvijauhoja.	Säädä jauhatusta karkeammaksi tai hienommaksi tai mittaa 2 tasapäistä mittalusikallista kahvijauhoja.
Näytöllä näkyy teksti PUHDISTA KEITTOYKSIKK.	Keittoyksikkö (5) likainen.	Puhdista keittoyksikkö (5).
	Keittoyksikössä (5) on liian paljon jauhokahvia.	Puhdista keittoyksikkö (5) (mittaa enintään 2 tasapäistä mittalusikallista kahvijauhoja).
	Keittoyksikön mekanismi on jäykkä.	Irrota keittoyksikkö ja käsittele tiivisteet tarkoitukseen sopivalla rasvalla (tilausnumero 311368), katso luku ”Huolto ja päivittäinen puhdistus”.
Kahvin tai maitovaahdon laatu vaihtelee huomattavasti.	Laitte kalkkeentunut.	Poista laitteesta kalkki käyttöohjeessa neuvotulla tavalla käyttämällä kahta kalkinpoistotablettia.
Kun tiputusastia (8) irrotetaan, laitteen sisäpohjalla näkyy sille tippunutta vettä.	Tiputusastia (8) on irrotettu liian aikaisin.	Irrota tiputusastia (8) vasta kun viimeisestä juoman valmistumisesta on kulunut muutama sekunti.
<b>Ellei toimintahäiriöitä voida korjata, soita Hotline palvelupuhelimeen!</b>		





## Pienten toimintahäiriöiden korjaaminen

Häiriö	Syy	Apu
Näytöllä näkyy teksti ASETA KEITTOYKSIKK.	Keittoyksikkö (5) puuttuu tai sitä ei tunnisteta.	Kytke laite pois päältä, kun keittoyksikkö (5) on asetettu paikalleen. Odota 3 sekuntia ja kytke laite takaisin päälle.
Tehdasasetuksia on muutettu ja ne halutaan ottaa uudelleen käyttöön (Nollaus).	Käyttäjä on tehnyt asetuksia, joita hän ei enää halua käyttää.	Kytke verkkokytkimellä <b>O/I</b> (9) varustettu laite pois päältä. Paina painiketta  <b>off / i</b> (13) ja painiketta  <b>/ !\</b> (12) ja kytke verkkokytkimellä <b>O/I</b> (9) varustettu laite takaisin päälle. Vahvista sitten painikkeella <b>start</b> (10). Tehdasasetukset on otettu käyttöön.
<b>Ellei toimintahäiriöitä voida korjata, soita Hotline palvelupuhelimeen!</b>		

## Tekniset tiedot

Verkkoliitäntä (jännite/taajuus)	220-240 V / 50-60 Hz
Teho	1600 W
Pumpun maksimipaine (staattinen)	15 bar
Vesisäiliön maksimitilavuus (ilman suodatinta)	1,7 l
Kahvipapusäiliön maksimitilavuus	300 g
Johdon pituus	100 cm
Mitat (K x L x S)	385 x 280 x 479 mm
Paino, tyhjänä	9,3 kg
Kahvimyily	Keraaminen

## Índice

Volumen de suministro .....	75
Visión de conjunto .....	75
Funciones de manejo .....	76
– Interruptor de red <b>O/I</b> .....	76
– Tecla  .....	76
– Tecla  <b>off / i</b> .....	76
– Tecla  /  .....	76
– Tecla <b>start</b> .....	76
– Botón giratorio «Intensidad del café».....	76
– Botón giratorio «Selección de bebidas».....	76
– Selector giratorio .....	77
Mensajes del display .....	77
aromaDoubleShot.....	77
Preparación de la máquina antes de usarla por primera vez.....	77
Filtro de agua.....	79
Ajustes de menú.....	80
– DESCONEXIÓN.....	80
– FILTRO .....	80
– INICIAR CALC'N'CLEAN.....	80
– TEMP.....	80
– IDIOMA.....	80
– DUREZA DEL AGUA .....	80
– CONTADOR DE BEBIDAS .....	80
Ajuste del grado de molido.....	80
Preparación con café en grano .....	81
Preparación con café molido.....	82
Calentar agua.....	82
Preparar espuma y leche caliente.....	82
Cuidado y limpieza diaria .....	83
– Limpieza del espumador.....	84
– Limpieza de la unidad de preparación ..	85
Recomendaciones para ahorrar energía ..	86
Programas de servicio.....	86
– Descalcificación .....	87
– Limpieza.....	87
– Calc'n'Clean.....	88
Protección contra la formación de hielo ..	89
Accesorios .....	89
Eliminación .....	90
Garantía.....	90
Resolución de algunos problemas sencillos .....	91
Datos técnicos .....	93

Estimado amante del café, enhorabuena por haber adquirido esta cafetera automática de café expreso de la casa Siemens.

Estas instrucciones de manejo describen distintos modelos de cafetera que se diferencian por sus prestaciones.

Tenga en cuenta asimismo las instrucciones breves adjuntas, también aplicables a todos los modelos, que se recomienda guardar en el lugar especial previsto (5c) a tal fin.

## Indicaciones de seguridad

**Lea detenidamente las instrucciones de manejo antes de manejar la cafetera y guárdelas después para su posterior consulta. Si la vende, no olvide adjuntar el manual de instrucciones.**

**Esta cafetera automática de café expreso ha sido diseñada para la preparación de pequeñas cantidades de café para uso doméstico o en entornos no industriales, equiparables a los domésticos, como p.ej. cocinas utilizadas por empleados de tiendas, oficinas, entornos rurales y otros entornos industriales, así como la utilización por huéspedes de pensiones, pequeños hoteles y alojamientos similares.**

### ¡Peligro de descargas eléctricas!

Conecte y opere la máquina únicamente siguiendo las indicaciones de la placa de características.

Utilícela sólo si el cable de alimentación y la máquina se encuentran en perfecto estado. Utilice la máquina sólo en espacios interiores a temperatura ambiente.

No permitir el uso del aparato a personas (incluidos niños) con capacidades intelectuales o sensoriales disminuidas o con insuficiente experiencia y conocimientos, a no ser que sean vigilados o hayan sido instruidos en el manejo del aparato por la persona responsable de su seguridad.

Mantenga la máquina fuera del alcance de los niños. Asegúrese de que no juegan con ella.

En caso de que se produzca una avería, desconecte inmediatamente la máquina de la red eléctrica.

Para evitar riesgos, las reparaciones de la máquina (p.ej. el cambio de un cable de alimentación dañado) sólo podrá realizarlas nuestro servicio de asistencia técnica.

No sumerja nunca en agua la máquina ni el cable de conexión a la red.

No meta la mano en el molino.

Utilice la máquina sólo en espacios protegidos contra las heladas.

### ¡Peligro de quemadura!

La salida (6a) del espumador se calienta mucho. Después de utilizarlo, no lo toque hasta que se haya enfriado.

Utilice la máquina sólo si el espumador (6) está completamente montado e instalado.

### ¡Peligro de asfixia!

No deje que los niños jueguen con el embalaje.





## Volumen de suministro

Véase el esquema al comienzo de las instrucciones.

- a** Cafetera automática de café expreso TE506
- b** Instrucciones breves
- c** Instrucciones de uso
- d** Espumador
- e** Tira de prueba de dureza del agua
- f** Cuchara dosificadora
- g** Grasa (tubo)
- h** Filtro de agua (sólo **TE506F09DE** / **TE506F19DE**)

## Visión de conjunto

### Figuras A, B, C, D y E

- 1** Recipiente para café en grano
- 2** Tapa para conservar el aroma
- 3** Selector giratorio para el ajuste del grado de molido
- 4** Cajón para el café molido (café molido/pastilla de limpieza)
- 5** Unidad de preparación (**figura E**)
  - a)** Unidad de preparación
  - b)** Puerta
  - c)** Compartimento para guardar las instrucciones breves
  - d)** Tecla
  - e)** Cierre
- 6** Espumador (**figura C**)
  - a)** Salida
  - b)** Selector giratorio para leche caliente/espuma
  - c)** Conducto para la leche
  - d)** Parte superior
  - e)** Tobera de aire
- 7** Dispensador de café de altura regulable
- 8** Bandeja de goteo (**figura D**)
  - a)** Embellecedor de las bandejas de goteo
  - b)** Recipiente para los posos de café
  - c)** Bandeja de goteo del dispensador de café
  - d)** Rejilla del dispensador de café
- 9** Interruptor de red **O/I**
- 10** Tecla **start**
- 11** Tecla 
- 12** Tecla  / 
- 13** Tecla  **off** / **i**
- 14** Botón giratorio «Intensidad del café»
- 15** Botón giratorio «Selección de bebidas»
- 16** Display
- 17** Depósito de agua desmontable
- 18** Tapa del depósito de agua
- 19** Cuchara dosificadora/mango del filtro (ayuda para cargar el filtro de agua)
- 20** Filtro de agua (sólo **TE506F09DE** / **TE506F19DE**)
- 21** Compartimento para cuchara dosificadora
- 22** Cable de conexión a la red con compartimento para guardarlo

## Funciones de manejo

### Interruptor de red O/I

El interruptor de red O/I (9) se utiliza para encender o apagar completamente la máquina (la alimentación se interrumpe).

**Importante:** ejecute el programa de lavado antes de apagarla o utilice la tecla ☺ **off / i** (13) para apagar.

### Tecla ☺

Pulse la tecla ☺ (11) para preparar simultáneamente dos tazas de la bebida seleccionada. La tecla está activa para bebidas sin leche y sin la función **aromaDoubleShot**.

### Tecla ☺ **off / i**

Pulsando brevemente la tecla ☺ **off / i** (13) la máquina realiza la limpieza y se apaga. Pulsando prolongadamente la tecla ☺ **off / i** (13) se accede a los ajustes de usuario o se inicia la función de descalcificación y limpieza.

### Tecla ☺ / !\

Pulse la tecla ☺ / !\ (12) para generar vapor para preparar espuma o leche caliente. Esta tecla se utiliza también para preparar agua caliente.

### Tecla **start**

Pulsando la tecla **start** (10) se comienzan a preparar bebidas o se inicia un programa de servicio. El proceso de preparación de bebidas puede interrumpirse antes de tiempo volviendo a pulsar la tecla **start** (10).

### Botón giratorio «Intensidad del café»



Con el botón giratorio (14) se ajusta la intensidad del café.



MUY SUAVE  
SUAVE

hasta

NORMAL  
FUERTE



DOUBLESHOT FUERTE +  
DOUBLESHOT FUERTE ++



Con estas intensidades del café, el café se escalda en dos fases. Véase la página 77 del capítulo «aromaDoubleShot».

### Botón giratorio «Selección de bebidas»



Este botón giratorio (15) se utiliza para seleccionar la bebida deseada y la cantidad y para modificar los ajustes de usuario.



Tipos de café sin leche:

EXPRESO PEQUEÑO

EXPRESO

CAFÉ CORTO

CAFÉ

CAFÉ LARGO

hasta



Tipos de café con leche:

CAPUCHINO PEQUEÑO

CAPUCHINO GRANDE

MACCHIATO PEQUEÑO

MACCHIATO

MACCHIATO GRANDE

hasta



LIMPIAR MÁQUINA



LIMPIAR ESPUMADOR

**Nota:** si se selecciona una bebida que no se puede preparar, aparece en el display COMBINACIÓN NO VÁLIDA. Modifique la intensidad o la bebida seleccionada.



### Selector giratorio

Para preparar espuma (por ejemplo para latte macchiato o capuchino), gire el icono ☕ hacia delante.

Para calentar leche, gire el icono ☕ hacia delante.

Para calentar agua, coloque horizontalmente el selector giratorio.

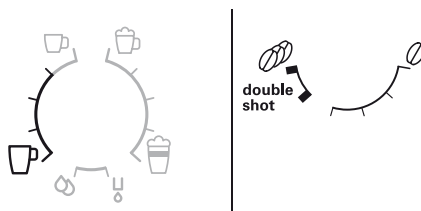
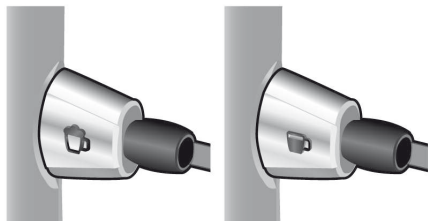

## Preparación de la máquina antes de usarla por primera vez

### Aspectos generales

Llene los recipientes respectivamente con agua limpia fría sin gas y preferiblemente con mezclas de granos de café aptas para máquinas automáticas o máquinas de café expreso. Evite el uso de granos glaseados, caramelizados o azucarados y no utilice nunca café torrefacto, ya que provocan la obstrucción del molino.

En esta máquina se puede ajustar la dureza del agua. El ajuste de fábrica de la dureza del agua es 4. Compruebe la dureza del agua utilizada con la tira de comprobación adjunta. Si el valor obtenido en la comprobación no es igual a 4, programe la máquina correctamente tras ponerla en funcionamiento (véase DUREZA DEL AGUA en la página 80 del capítulo «Ajustes de menú»)

### Puesta en funcionamiento

1. Coloque la cafetera automática de café expreso en una superficie plana impermeable que aguante bien su peso. Asegúrese de que las rejillas de ventilación de la máquina no estén obstruidas.
2. Extraiga el cable del compartimento (22) y conéctelo a la red eléctrica. La longitud del cable puede ajustarse empujándolo hacia atrás y hacia arriba o extrayéndolo hacia abajo. Para ello, coloque el lado trasero de la máquina p.ej. en el borde de una mesa y tire del cable hacia **abajo** o hacia **arriba**.

## Mensajes del display

Además del estado de funcionamiento actual, en el display (16) se visualizan distintos mensajes que le ofrecen información sobre el estado de la máquina o le avisan de cuándo es necesaria su intervención. En cuanto se ha tomado la medida necesaria, el mensaje desaparece y se vuelve a visualizar el menú para la selección de bebidas.

## aromaDoubleShot

Cuanto más prolongado sea el tiempo de preparación del café, tantas más sustancias amargas y olores no deseados podrán producirse. Esto puede afectar al sabor del café y dificultar su digestión. Por esa razón, la cafetera TE506 dispone de una función especial aromaDoubleShot para el café extra fuerte. Una vez preparada la mitad de la cantidad, se vuelve a moler café y se escalda, de manera que sólo se producen olores agradables y aromáticos.

La función aromaDoubleShot está activa con los siguientes ajustes:

- Monte el espumador. Utilice la máquina sólo si el espumador (6) está completamente montado e instalado.

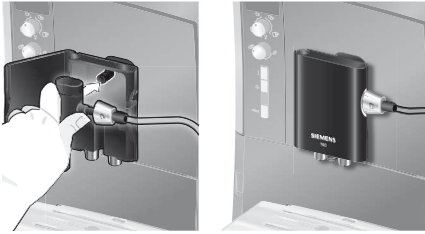

- Levante la tapa del depósito de agua (18).
- Retire el depósito de agua (17), límpielo y llénelo de agua limpia hasta la marca **max**.
- Coloque el depósito de agua (17) sin ladearlo y haga presión sobre él hacia abajo.
- Vuelva a cerrar la tapa del depósito de agua (18).
- Llene el recipiente para granos de café (1) con café en grano. (Para la preparación con café molido véase la página 82 del capítulo «Preparación con café molido»).
- Pulse el interruptor de red **O/I** (9). En el display (16) aparece el menú para ajustar el idioma.
- Seleccione el idioma deseado con el botón giratorio superior (15). Pueden seleccionarse los siguientes idiomas:
 

ENGLISH	NEDERLANDS
FRANÇAIS	ITALIANO
SVENSKA	ESPAÑOL
POLSKI	MAGYAR
TÜRKÇE	DANSK
NORSK	SUOMI
PORTUGUÊS	ČEŠTINA
ΕΛΛΗΝΙΚΑ	БЪЛГАРСКИ
РУССКИЙ	
- Coloque un recipiente apropiado debajo de la salida (6a).
- Pulse la tecla **start** (10). El idioma seleccionado se guarda.

La máquina empieza a calentarse e inicia el proceso de lavado. Sale un poco de agua del dispositivo de salida del café. Si en el display aparece la selección de bebidas, la máquina está lista para el servicio.

### Apagar la máquina

Si la máquina no se utiliza durante una hora, se limpia automáticamente y se apaga (la duración se puede ajustar, véase la página 80 del capítulo DESCONEXIÓN).

**Excepción:** si sólo se ha preparado agua caliente o vapor, la máquina se apagará sin realizar el proceso de lavado.

Para apagarla antes a mano, pulse la tecla **off / i** (13). La máquina realiza el proceso de lavado y se apaga.

**Nota:** la primera vez que se utiliza, tras haber ejecutado un programa de servicio o si la máquina no se utilizó durante un periodo de tiempo prolongado, la primera bebida aún no tiene todo el aroma y no se debería beber.

La primera vez que se utilice la cafetera automática, sólo se conseguirá una crema consistente y de poros finos después de haber preparado varias tazas de café.

Tras un uso prolongado, es habitual que se formen gotas de agua en las rejillas de ventilación.

## Filtro de agua

Un filtro de agua puede impedir que se produzcan depósitos de cal.

Antes de poder utilizar un nuevo filtro de agua, es necesario limpiarlo. Proceda para ello del siguiente modo:

1. Fije el filtro (20) con ayuda de la cuchara dosificadora (19) en el depósito.
2. Llene de agua el depósito (17) hasta la marca **max**.
3. Mantenga pulsada la tecla **off / i** (13) durante al menos 3 segundos. El ajuste de menú se abre.
4. Pulse la tecla **off / i** (13) repetidamente hasta que aparezca en el display **SIN FILTRO/FILTRO VIEJO**.
5. Seleccione con el botón giratorio superior (15) **ACTIVAR FILTRO**.
6. Pulse la tecla **start** (10).
7. Coloque un recipiente de 0,5 litros debajo de la salida (6a).
8. Pulse la tecla **start** (10).
9. El agua comienza a pasar por el filtro para lavarlo.
10. Vacíe el recipiente a continuación.

La máquina vuelve a estar lista para el servicio.

**Información:** al lavar el filtro se activa el ajuste para que, en el momento preciso, se visualice **CAMBIAR FILTRO**.

El filtro deja de ser efectivo cuando se visualiza **CAMBIAR FILTRO** o como muy tarde transcurridos 2 meses desde su colocación. Llegado el momento, el filtro deberá cambiarse por razones higiénicas y para que la máquina no se calcifique (puede resultar deteriorada). Puede conseguir filtros de repuesto en establecimientos comerciales (TZ70003) o a través del servicio de asistencia técnica (467873). Si no coloca un filtro nuevo, ajuste **FILTRO** a **SIN FILTRO/FILTRO VIEJO**.

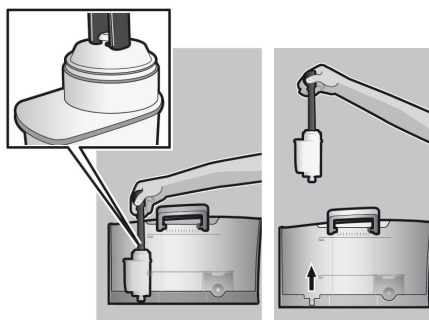

**Información:** con el indicador de filtro podrá marcar el mes en el que ha colocado el filtro. También podrá marcar el mes en el que deberá cambiar el filtro la próxima vez (como muy tarde después de dos meses).

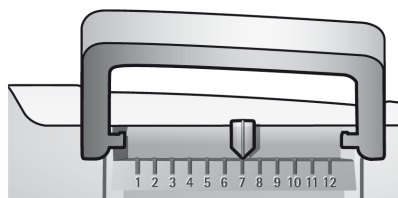

**Información:** si no utiliza la máquina durante un periodo de tiempo prolongado (p. ej. durante las vacaciones), antes de volver a utilizarla deberá lavar el filtro. Prepare una taza de agua caliente y tírela.

## Ajustes de menú

En los ajustes de menú podrá adaptar la máquina individualmente

1. Mantenga pulsada la tecla **☺ off / i** (13) durante al menos 3 seg.
2. Pulse la tecla **☺ off / i** (13) repetidamente hasta que aparezca en el display la opción de menú deseada.
3. Seleccione el ajuste deseado con el botón giratorio superior (15).
4. Confirme con la tecla **start** (10).

Para salir del menú sin realizar cambios, coloque el selector giratorio en **✓OLVER** y pulse la tecla **start** (10).

Puede realizar los siguientes ajustes:

**DESCONEXIÓN:** Aquí puede ajustarse el intervalo de tiempo tras el que la máquina se apagará automáticamente después de preparar la última bebida. El ajuste puede oscilar entre 15 minutos y 4 horas. El ajuste por defecto es una hora. Este valor puede reducirse para ahorrar energía.

**FILTRO:** Aquí puede ajustarse si se utiliza un filtro de agua. Si no se utiliza ninguno, gire el ajuste a **SIN FILTRO/FILTRO VIEJO**. Si se utiliza uno, gire el ajuste a **ACTIVAR FILTRO**. Antes de poder utilizar un nuevo filtro de agua, debe lavarse este (véase la página 79 del capítulo «Filtro de agua»).

**INICIAR CALC'N'CLEAN:** Aquí pueden seleccionarse manualmente los programas de mantenimiento (**CALC'N'CLEAN / DESCALC. / LIMPIEZA**). Pulsar la tecla **start** (10) y ejecutar el programa seleccionado (véase la página 86 del capítulo «Programas de servicio»).

**TEMP.:** Aquí puede ajustarse la temperatura (**ALTA / MEDIA / BAJA**).

**IDIOMA:** Aquí puede ajustarse el idioma del display.

**DUREZA DEL AGUA:** En esta máquina se puede ajustar la dureza del agua. Es importante ajustarla correctamente para que la máquina pueda indicar a tiempo el momento en que se debe descalcificar. El ajuste por defecto de la dureza del agua es 4.

La dureza se puede determinar utilizando la tira de prueba adjunta o consultar llamando a la empresa de abastecimiento de agua de su zona.

Mantenga brevemente dentro del agua la tira de prueba, sacúdala ligeramente y lea el resultado cuando haya pasado un minuto.

Dureza del agua y niveles de ajuste:

Nivel	Dureza del agua	
	Alemania (°dH)	Francia (°fH)
1	1-7	1-13
2	8-14	14-25
3	15-21	26-38
4	22-30	39-54

**CONTADOR DE BEBIDAS:** Aquí puede consultarse la cantidad de bebidas preparadas desde la puesta en servicio de la máquina.

## Ajuste del grado de molido

El grado de molido del café se puede ajustar con el selector giratorio (3) para el ajuste del grado de molido.

### ¡Atención!

*El grado de molido sólo se puede ajustar mientras el molino funciona, de lo contrario la máquina puede resultar dañada. No meta la mano en el molino.*

- Con el molino en funcionamiento, ajuste el selector giratorio (3) de café molido fino (**a**: Giro en el sentido contrario a las agujas del reloj) a café molido más grueso (**b**: Giro en el sentido de las agujas del reloj).

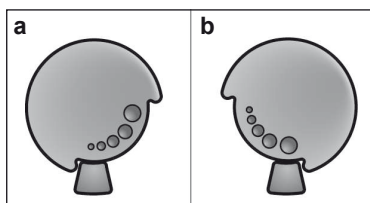

**Información:** el nuevo ajuste sólo surte efecto a partir de la segunda taza de café.

**Sugerencia:** con granos de café muy tostados, ajuste un grado de molido más fino; en caso de granos menos tostados, ajuste un grado de molido más grueso.

## Preparación con café en grano

Esta cafetera automática de café expreso muele café fresco cada vez que se hace café.

La máquina ha de estar lista para funcionar. Para preparar una bebida de café con leche, introduzca primero el conducto para la leche en un recipiente y gire el selector (6b) hasta la posición «Espuma» ☕.

**Importante:** los restos de leche seca son difíciles de eliminar, por lo que se recomienda **encarecidamente** limpiar el espumador (6) con agua templada cada vez que se utilice y con ayuda del programa LIMPIAR ESPUMADOR (véase la página 84).

**Sugerencia:** utilice preferiblemente mezclas de granos para máquinas de café expreso o normal. Para conseguir una calidad óptima, los granos deben conservarse cerrados y en un lugar frío, o también pueden congelarse. Los granos también pueden molerse aunque estén congelados.

**Importante:** cambie todos los días el agua del depósito de agua (17). El depósito deberá disponer siempre del agua suficiente para que la máquina pueda funcionar.

### Preparación

1. Coloque la taza o tazas precalentadas debajo del dispensador de café (7).  
**Sugerencia:** para preparar un expreso pequeño, precaliente la taza p.ej. con agua caliente.
2. Seleccione el café deseado y la cantidad deseada girando el botón superior (15). El café seleccionado y la cantidad se visualizan en el display.
3. Seleccione la intensidad deseada del café girando el botón inferior (14). La intensidad seleccionada se visualiza en el display. Para preparar dos tazas al mismo tiempo, pulse la tecla ☕☕ (11) (sólo para bebidas sin leche y sin la función aromaDoubleShot).
4. Pulse la tecla **start** (10).

La máquina calienta el café y la taza o tazas empiezan a llenarse.

**Nota:** con algunos ajustes el café se prepara en dos fases (véase la página 77 del capítulo «aromaDoubleShot»). Espere hasta que el proceso de lavado haya concluido totalmente.

Pulse de nuevo la tecla **start** (10) para finalizar antes de tiempo el proceso de escalado.

## Preparación con café molido

Esta cafetera automática también puede funcionar con café molido (no café soluble).

La máquina ha de estar lista para funcionar. Para preparar una bebida de café con leche, introduzca primero el conducto para la leche en un recipiente y gire el selector (6b) hasta la posición «Espuma» .

**Nota:** la función aromaDoubleShot no está disponible si se utiliza café molido.

**Importante:** los restos de leche seca son difíciles de eliminar, por lo que se recomienda **encarecidamente** limpiar el espumador (6) con agua templada cada vez que se utilice y con ayuda del programa LIMPIAR ESPUMADOR (véase la página 84).

**Importante:** cambie todos los días el agua del depósito de agua. El depósito deberá disponer siempre del agua suficiente para que la máquina pueda funcionar.

### Preparación

1. Abra el cajón del café molido (4).
2. Llene como máximo 2 cucharas dosificadoras rasas de café molido.

**Atención:** no utilice granos enteros de café ni café soluble.

3. Cierre el cajón del café molido (4).
4. Seleccione la bebida deseada girando el botón superior (15) (sólo es posible una taza).
5. Pulse la tecla **start** (10).

La máquina escalfa el café y la taza empieza a llenarse.

**Nota:** repita el proceso para obtener otra taza de café. Si no se hace café durante 90 segundos, la cámara de preparación se vacía automáticamente para evitar que se llene demasiado. A continuación, se inicia el proceso de lavado.

## Calentar agua





### ¡Peligro de quemadura!

El espumador (6) se calienta mucho. Toque solamente la parte de plástico del espumador (6).

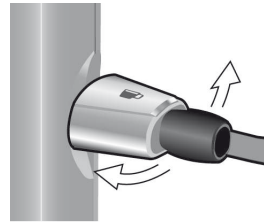
La máquina ha de estar lista para funcionar.

1. Coloque la taza o el vaso precalentados debajo de la salida del espumador (6).
2. Coloque el selector giratorio (6b) en posición horizontal.



3. Pulse la tecla  /  (12) durante aprox. 3 segundos. La máquina empieza a calentarse. Sale agua caliente durante aprox. 40 segundos por la salida espumador (6).
4. El proceso se puede interrumpir antes de tiempo volviendo a pulsar la tecla  /  (12).

## Preparar espuma y leche caliente

### ¡Peligro de quemadura!

El espumador (6) se calienta mucho. Toque solamente la parte de plástico del espumador (6).

**Sugerencia:** espume primero la leche y prepare después café o espume la leche por separado y añádala al café.

La máquina ha de estar lista para funcionar.

1. Coloque la taza precalentada debajo de la salida (6a).
2. Introduzca el conducto para la leche (6c) en un recipiente para leche.

3. Coloque el selector giratorio (6b) en «Espuma» ☕ o «Leche caliente» ☕.

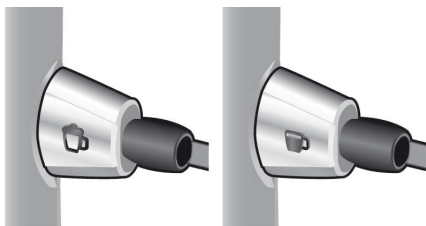

4. Pulse la tecla ☕ / /! (12). La tecla ☕ / /! (12) parpadea, la máquina se calienta durante aproximadamente 20 segundos.

#### ⚠ ¡Peligro de quemadura!

Del espumador (6) sale espuma o leche caliente con mucha presión. Las salpicaduras de leche pueden producir escaldaduras. No toque ni dirija la salida (6a) hacia otras personas.

5. Finalice el proceso pulsando la tecla ☕ / /! (12).

**Sugerencia:** para conseguir la mejor espuma utilice preferentemente leche fría con al menos un 1,5% de materia grasa.

**Importante:** los restos de leche seca son difíciles de eliminar, por lo que se recomienda **encarecidamente** limpiar el espumador (6) con agua templada cada vez que se utilice y con ayuda del programa LIMPIAR ESPUMADOR (véase la página 84).

## Cuidado y limpieza diaria

### ⚠ ¡Peligro de descargas eléctricas!

Desenchufe la máquina de la red eléctrica antes de empezar a limpiarla, no la sumerja nunca en agua y no utilice limpiadores a vapor.

- Limpie la superficie de la máquina con un paño suave y húmedo.
- No utilice paños ni detergentes abrasivos.
- Retire siempre inmediatamente los restos de cal, café, leche y solución descalcificadora. Dichos restos pueden producir corrosión.
- Extraiga hacia delante la bandeja de goteo (8c) con el recipiente para los posos de café (8b). Retire el embellecedor (8a) y la bandeja escurridora (8d). Vacíe la bandeja de goteo y el recipiente para los posos de café y límpielos.
- Retire el cajón del café molido (4) y límpielo.

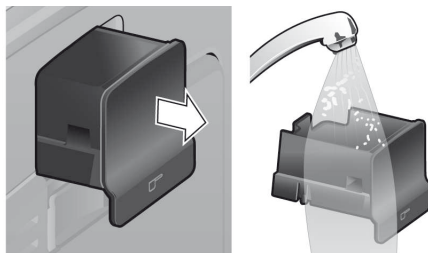

- **Las siguientes piezas no se pueden lavar en el lavavajillas:** cierre del compartimento para guardar las instrucciones breves (5c), embellecedor (8a), cajón del café molido (4), unidad de preparación (5a).
- Las siguientes piezas se pueden lavar en el lavavajillas: bandeja de goteo (8c), recipiente para los posos de café (8b), bandeja escurridora (8d), tapa para conservar el aroma (2) y cuchara dosificadora (19).
- Limpie el interior de la máquina (recipientes y cajón del café molido) con un paño.

**Importante:** la bandeja de goteo (8c) y el recipiente para los posos de café (8b) deben vaciarse y limpiarse a diario para evitar la formación de moho.

**Nota:** si la máquina se enciende estando fría con el interruptor de red **O/I** (9) o se apaga automáticamente tras preparar café, la máquina inicia el proceso de lavado automáticamente. Es decir, la máquina se limpia ella misma.

**Importante:** si no se ha utilizado durante un periodo de tiempo prolongado (p. ej. durante las vacaciones), limpie toda la máquina a fondo, incluyendo el espumador y la unidad de preparación.

### Limpieza del espumador

Si no se ha limpiado el espumador tras preparar leche, pasado un cierto tiempo aparece en el display el mensaje **LIMPIAR ESPUMADOR!**

Limpie el espumador cada vez que lo utilice. Para la limpieza, deje el selector giratorio (6b) en la misma posición de la última vez que se utilizó.

Prelavado automático del espumador:

1. Seleccione con el botón giratorio (15)  $\frac{1}{2}$ .
2. Coloque un recipiente vacío lo más alto posible debajo de la salida (6a).
3. Acerque la salida lo más posible al recipiente.
4. Introduzca en el recipiente el extremo del conducto para la leche (6c).
5. Pulse la tecla **start** (10).

La máquina llena automáticamente el recipiente con agua y vuelve a aspirarla para realizar el lavado a través del conducto para la leche (6c). El proceso de lavado concluye automáticamente después de 1 min. aproximadamente.

6. Vacíe el recipiente y limpie el conducto para la leche (6c).

El espumador debería limpiarse a fondo también regularmente (a mano o en el lavavajillas).

Desmontar el espumador para limpiarlo:

1. Extraiga de la máquina el espumador (6) recto hacia adelante.
2. Desmonte las distintas piezas del espumador (6a) a (6d) (véase la **figura C** al comienzo de las instrucciones).
3. Limpie las diferentes piezas con detergente lavavajillas y con un cepillo suave. Si es necesario, introdúzcalas en agua caliente con detergente.

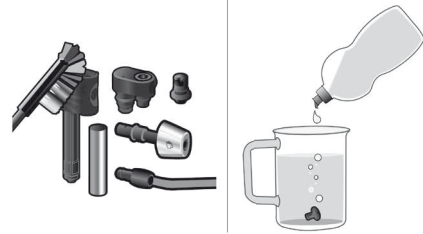

4. Enjuague todas las piezas con agua limpia y séquelas.
5. Vuelva a colocar todas las piezas y haga presión sobre ellas hasta que encajen por completo.

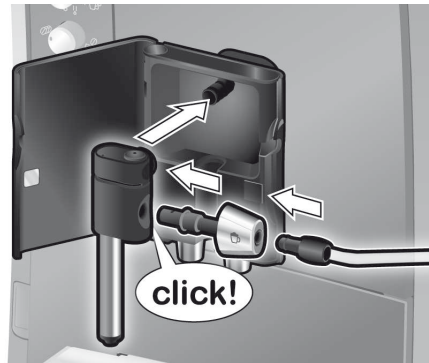

### **⚠ ¡Peligro de quemadura!**

Utilice la máquina sólo si el espumador (6) está completamente montado e instalado.



### Limpieza de la unidad de preparación

¡Limpie regularmente la unidad de preparación!

Prelavado automático de la unidad de preparación:

1. Seleccione con el botón giratorio (15) ☺.
2. Coloque un vaso vacío debajo de la salida (6a).
3. Pulse la tecla **start** (10).

A continuación, se inicia el proceso de lavado.

Además del programa de limpieza automático, la unidad de preparación (5a) debería extraerse regularmente para limpiarla (**figura E** al comienzo de las instrucciones).

1. Desconecte la máquina con el interruptor de red **O/I** (9). No hay ninguna tecla encendida.
2. Abra la puerta (5b) de la unidad.
3. Desplace el cierre rojo (5e) de la unidad de preparación totalmente hacia la izquierda.
4. Pulse la tecla roja (5d), sujete la unidad de preparación por las agarraderas y extráigala con cuidado.
5. Limpie a fondo la unidad de preparación (5a) con agua debajo del grifo.



**Importante:** limpie la unidad sin utilizar ningún tipo de detergente y no la meta en el lavavajillas.

6. Limpie a fondo el interior de la máquina con un paño húmedo y retire los restos de café que pueda haber.
7. Espere a que se sequen la unidad de preparación (5a) y el interior de la máquina.
8. Vuelva a montar la unidad de preparación (5a) y presione hasta que encaje por completo.
9. Desplace el cierre rojo (5e) totalmente hacia la derecha y cierre la puerta (5b).

**Nota:** tras limpiarlas a fondo, las juntas de obturación de la unidad de preparación se deberían engrasar regularmente para conseguir un cuidado perfecto. Aplique alrededor de las juntas una grasa especial para este fin (nº de pedido 311368).

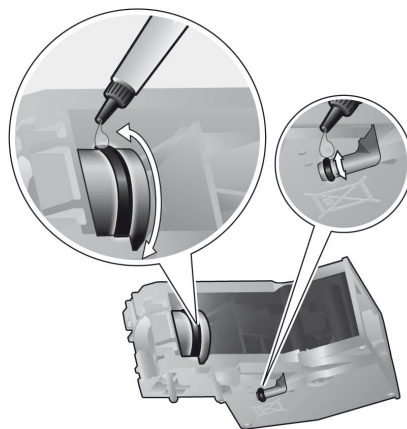

## Recomendaciones para ahorrar energía

- La cafetera automática de café expreso se apaga automáticamente después de una hora (ajuste de fábrica). El tiempo preajustado de una hora se puede acortar (véase DESCONEJIÓN en la página 80).
- Apague la cafetera si no la utiliza. Pulse para ello la tecla  **off / i** (13). La máquina realiza el proceso de lavado y se apaga.
- En la medida de lo posible, no interrumpa la preparación de café o de espuma. Si se para antes de tiempo la preparación de café o de espuma el consumo de energía es mayor y también es mayor la cantidad de agua residual de la bandeja de goteo.
- Descalcifique la máquina regularmente para impedir que se produzcan calcificaciones. Los residuos de cal hacen que aumente el consumo de energía.

## Programas de servicio

**Sugerencia:** consulte también las instrucciones breves de manejo del compartimento (5c).

Dependiendo de la utilización, aparecerán periódicamente en el display los siguientes mensajes:

DESCALC. NECESARIA!

o

LIMPIEZA NECESARIA!

o

CALC'N'CLEAN NECESARIO!

La máquina debería ser limpiada o descalcificada inmediatamente con el programa correspondiente. La función Calc'n'Clean permite agrupar los dos procesos (Véase la página 88 del capítulo «Calc'n'Clean»). En caso de que el programa no se ejecute a tiempo pueden producirse daños en la máquina.

### ¡Atención!

*Con cada programa de servicio, utilice los productos de descalcificación y de limpieza según las instrucciones. Respete las indicaciones de seguridad que aparecen en el embalaje de los productos de limpieza.*

*No interrumpa nunca el programa de servicio y no se beba los líquidos.*

*No utilice nunca vinagre, productos a base de vinagre, ácido cítrico ni productos a base de ácido cítrico.*

*No introduzca nunca pastillas ni otros productos para descalcificar en el cajón del café molido (4).*

**Los productos de descalcificación y de limpieza especialmente desarrollados pueden obtenerse en establecimientos comerciales y a través del servicio de asistencia técnica.**

Nº de pedido	Establecimiento comercial	Servicio de asistencia técnica
Pastillas de limpieza	TZ60001	310575
Pastillas de descalcificación	TZ60002	310967

**Importante:** si el depósito de agua (17) tiene un filtro de agua dentro, es imprescindible que lo retire antes de iniciar el programa de servicio.

## Descalcificación

Duración: aprox. 25 minutos.

**Importante:** si el depósito de agua (17) tiene un filtro dentro, es imprescindible que lo retire antes de iniciar el programa de descalcificación.

Si en el display se visualiza el mensaje **DESCALC. NECESARIA!**, pulse la tecla **off / i** (13) durante 3 segundos y a continuación la tecla **start** (10). El proceso de descalcificación comienza. Para descalcificar la máquina, pulse la tecla **off / i** (13) durante al menos 3 segundos. A continuación, pulse brevemente dos veces la tecla **off / i** (13). Gire el botón superior (15) hasta que aparezca en el display **INICIAR DESCALC.** Para iniciar el proceso de descalcificación pulse la tecla **start** (10).

Siga las instrucciones del display.

VACIAR BANDEJA

COLOCAR BANDEJA

- Vacíe la bandeja de goteo (8) y vuelva a colocarla.

**Nota:** si está activado el filtro de agua (20), aparecerá el mensaje correspondiente para retirar el filtro (20) y volver a pulsar la tecla **start** (10). Si no lo ha hecho aún, retire ahora el filtro. Pulse la tecla **start** (10).

LLENAR DESCALC.

PULSAR START

- Llene el depósito de agua (17) vacío con agua templada hasta la marca **0,5l** y disuelva en ella 2 pastillas de descalcificación de Siemens.
- Pulse la tecla **start** (10).

COLOCAR RECIPIENTE

PULSAR START

- Coloque un recipiente de como mínimo 0,5 litros debajo de la salida (6a).
- Pulse la tecla **start** (10).

DESCALC. EN CURSO

El programa de descalcificación se ejecuta durante unos 20 minutos.

LIMP./LLENAR DEP. DE AGUA

PULSAR START

- Limpie el depósito de agua (17) y llénelo con agua limpia hasta la marca **max**.
- Pulse la tecla **start** (10).

DESCALC. EN CURSO

El programa de descalcificación se ejecuta durante aprox. 3 minutos y la máquina inicia el proceso de lavado.

VACIAR BANDEJA

COLOCAR BANDEJA

- Vacíe la bandeja de goteo (8) y vuelva a colocarla.

Si se utiliza un filtro, vuelva a colocarlo ahora. La máquina está descalcificada y vuelve a estar lista para funcionar.

## Limpieza

Duración: aprox. 10 minutos.

Si en el display se visualiza el mensaje **LIMPIEZA NECESARIA!**, pulse la tecla **off / i** (13) durante 3 segundos y a continuación la tecla **start** (10).

El proceso de limpieza comienza. Para limpiar la máquina, pulse la tecla **off / i** (13) durante al menos 3 segundos. A continuación, pulse brevemente dos veces la tecla **off / i** (13). Gire el botón superior (15) hasta que aparezca en el display **INICIAR LIMPIEZA**. Para iniciar el proceso de limpieza pulse la tecla **start** (10). Siga las instrucciones del display.

VACIAR BANDEJA

COLOCAR BANDEJA

- Vacíe la bandeja de goteo (8) y vuelva a colocarla.

**LIMPIEZA EN CURSO**

La máquina inicia dos veces la función de lavado.

**ABRIR CAJÓN**

- Abra el cajón del café molido (4).

**LLENAR LIMPIADOR**

- Introduzca una pastilla de limpieza de Siemens y cierre el cajón (4).

**LIMPIEZA EN CURSO**

El programa de limpieza se ejecuta durante unos 8 minutos.

**VACIAR BANDEJA****COLOCAR BANDEJA**

- Vacíe la bandeja de goteo (8) y vuelva a colocarla.

La máquina está limpia y vuelve a estar lista para el servicio.

## Calc'n'Clean

Duración: aprox. 35 minutos.

Calc'n'Clean combina las funciones individuales Descalcificación y Limpieza.

Si la finalización de ambos programas está muy próxima, la cafetera automática prefiere automáticamente este programa de servicio.

**Importante:** si el depósito de agua (17) tiene un filtro de agua dentro, es imprescindible que lo retire antes de iniciar el programa de servicio.

Si en el display se visualiza el mensaje **CALC'N'CLEAN NECESARIO!**, pulse la tecla **off / i** (13) durante 3 segundos y a continuación la tecla **start** (10).

El programa de servicio comienza.

Para ejecutar el programa Calc'n'Clean, pulse la tecla **off / i** (13) durante al menos 3 segundos. A continuación, pulse brevemente dos veces la tecla **off / i** (13).

Gire el botón superior (15) hasta que aparezca en el display **INICIAR CALC'N'CLEAN**. Para iniciar el programa Calc'n'Clean, pulse la tecla **start** (10). Siga las instrucciones del display.

**VACIAR BANDEJA****COLOCAR BANDEJA**

- Vacíe la bandeja de goteo (8) y vuelva a colocarla.

**CALC'N'CLEAN EN CURSO**

La máquina inicia dos veces la función de lavado.

**ABRIR CAJÓN**

- Abra el cajón del café molido (4).

**LLENAR LIMPIADOR**

- Introduzca una pastilla de limpieza de Siemens y cierre el cajón (4).

**Nota:** si está activado el filtro de agua (20), aparecerá el mensaje correspondiente para retirar el filtro (20) y volver a pulsar la tecla **start** (10). Si no lo ha hecho aún, retire ahora el filtro. Pulse la tecla **start** (10).

**LLENAR DESCALC.****PULSAR START**

- Llene el depósito de agua (17) vacío con agua templada hasta la marca **0,5l** y disuelva en ella 2 pastillas de descalcificación de Siemens.
- Pulse la tecla **start** (10).

**COLOCAR RECIPIENTE****PULSAR START**

- Coloque un recipiente de como mínimo 1 litro debajo de la salida (6a).
- Pulse la tecla **start** (10).

**CALC'N'CLEAN EN CURSO**

El programa de descalcificación se ejecuta durante unos 22 minutos.

### LIMP./LLENAR DEP. DE AGUA PULSAR START

- Limpie el depósito de agua (17) y llénelo con agua limpia hasta la marca **max**.
- Pulse la tecla **start** (10).

### CALC'N'CLEAN EN CURSO

El programa de descalcificación se ejecuta durante aprox. 10 minutos y la máquina inicia el proceso de lavado.

### VACIAR BANDEJA COLOCAR BANDEJA



- Vacíe la bandeja de goteo (8) y vuelva a colocarla.

Si se utiliza un filtro, vuelva a colocarlo ahora. La máquina está limpia y vuelve a estar lista para el servicio.

## Protección contra la formación de hielo

**⚠ Para evitar daños provocados por el hielo durante el transporte o almacenamiento, la máquina debe estar antes completamente vacía.**

**Información:** estando la máquina lista para el servicio y el depósito de agua (17) lleno:

1. Coloque un recipiente grande debajo de la salida (6a).
2. Pulse la tecla  /  (12) y deje que salga vapor de la máquina durante aprox. 15 segundos.
3. Desconecte la máquina con el interruptor de red **O/I** (9).
4. Vacíe el depósito de agua (17) y la bandeja de goteo (8).

## Accesorios

Los siguientes accesorios se pueden obtener en establecimientos comerciales y a través del servicio de asistencia técnica.

Nº de pedido	Establecimiento comercial	Servicio de asistencia técnica
Pastillas de limpieza	TZ60001	310575
Pastillas de descalcificación	TZ60002	310967
Filtro de agua	TZ70003	467873
Recipiente para la leche (aislado)	TZ70009	673480
Grasa (tubo)	–	311368

## Eliminación

Elimine el embalaje respetando el medio ambiente. Este aparato está señalizado según la Directiva Europea 2002/96/CE sobre aparatos eléctricos y electrónicos antiguos (material residual eléctrico y electrónico – WEEE). La Directiva proporciona el marco para el reciclaje y aprovechamiento de aparatos antiguos a nivel de toda la UE. Infórmese sobre las vías de eliminación actuales en su distribuidor.

## Garantía

CONDICIONES DE GARANTIA PAE SIEMENS se compromete a reparar o reponer de forma gratuita durante un período de 24 meses, a partir de la fecha de compra por el usuario final, las piezas cuyo defecto o falta de funcionamiento obedezca a causas de fabricación, así como la mano de obra necesaria para su reparación, siempre y cuando el aparato sea llevado por el usuario al taller del Servicio Técnico Autorizado por SIEMENS. En el caso de que el usuario solicitara la visita del Técnico Autorizado a su domicilio para la reparación del aparato, estará obligado el usuario a pagar los gastos del desplazamiento.

Esta garantía no incluye: lámparas, cristales, plásticos, ni piezas estéticas, reclamadas después del primer uso, ni averías producidas por causas ajenas a la fabricación o por uso no doméstico. Igualmente no están amparadas por esta garantía las averías o falta de funcionamiento producidas por causas no imputables al aparato (manejo inadecuado del mismo, limpiezas, voltajes e instalación incorrecta) o falta de seguimiento de las instrucciones de funcionamiento y mantenimiento que para cada aparato se incluyen en el folleto de instrucciones. Para la efectividad de esta garantía es imprescindible acreditar por parte del usuario y ante el Servicio Autorizado de SIEMENS, la fecha de adquisición mediante la correspondiente FACTURA DE COMPRA que el usuario acompañará con el aparato cuando ante la eventualidad de una avería lo tenga que llevar al Taller Autorizado.

La intervención en el aparato por personal ajeno al Servicio Técnico Autorizado por SIEMENS, significa la pérdida de garantía. **GUARDE POR TANTO LA FACTURA DE COMPRA.** Todos nuestros técnicos van provistos del correspondiente carnet avalado por ANFEL (Asociación Nacional de Fabricantes de Electrodomésticos) que le acredita como Servicio Autorizado de SIEMENS. Exija su identificación.

Modificaciones reservadas.

## Resolución de algunos problemas sencillos



Problema	Causa	Solución
Indicación de display RELLENAR GRANOS! a pesar de que el recipiente para granos (1) está lleno o el molino no muele granos de café.	Los granos no caen directamente en el molino (son demasiado grasos).	Golpee suavemente el recipiente para granos (1). Si es necesario, utilice otro tipo de café. Cuando el recipiente para granos (1) esté vacío límpielo con un paño seco.
No es posible calentar agua.	El espumador (6) o el orificio del espumador están obstruidos.	Limpie el espumador (6) o el orificio del espumador, véase el capítulo «Cuidado y limpieza diaria».
Muy poca espuma o no hay espuma o bien el espumador (6) no aspira leche.	El espumador (6) o el orificio del espumador están obstruidos.	Limpie el espumador o el orificio, véase el capítulo «Cuidado y limpieza diaria».
	La máquina está muy calcificada.	Descalcifique la máquina.
	Leche inadecuada.	Utilice leche con un 1,5 % de materia grasa, preferiblemente entera.
El café solamente sale a gotas o no sale.	El espumador (6) no está montado correctamente.	Humedezca las piezas del espumador y apriételas con fuerza.
	El grado de molido es demasiado fino. El café molido es demasiado fino.	Regule el grado de molido para que sea menos fino. Utilice café molido menos fino.
El café no tiene «crema».	La máquina está muy calcificada.	Descalcifique la máquina.
	Tipo de café inadecuado.	Utilice un tipo de café con una mayor proporción de granos robusta.
	Los granos ya no están frescos.	Utilice granos frescos.
	El grado de molido no es el adecuado para los granos de café.	Ajuste un grado de molido fino.
<b>Si no puede resolver algún problema, póngase en contacto con el servicio técnico.</b>		

## Resolución de algunos problemas sencillos

Problema	Causa	Solución
El café es demasiado «ácido».	El ajuste del grado de molido es demasiado grueso o el café molido es demasiado grueso.	Regule el grado de molido para que sea más fino o utilice un café molido más fino.
	Tipo de café inadecuado.	Utilice un tueste más oscuro.
El café es demasiado «amargo».	El ajuste del grado de molido es demasiado fino o el café molido es demasiado fino.	Regule el grado de molido para que sea menos fino o utilice un café molido menos fino.
	Tipo de café inadecuado.	Utilice otro tipo de café.
Indicación de display ERROR SER. TÉCNICO.	La máquina está averiada.	Llame al servicio técnico.
El filtro de agua (20) no está bien sujeto en el depósito de agua (17).	El filtro de agua (20) no está bien montado.	Presione con fuerza el filtro de agua (20) recto en el empalme del depósito.
Los posos de café no son compactos y están demasiado húmedos.	El ajuste del grado de molido es demasiado fino o demasiado grueso o se utiliza demasiado poco café molido.	Regule el grado de molido para que sea más o menos fino o utilice dos cucharadas rasas de café molido.
Indicación de display LIMPIAR UN. PREPARACIÓN	Unidad de preparación (5) sucia.	Limpiar unidad de preparación (5).
	Demasiado café molido en la unidad de preparación (5).	Limpie la unidad de preparación (5) (llene como máximo 2 cucharadas rasas de café molido).
	El mecanismo de la unidad de preparación está duro.	Retire la unidad de preparación y trátela con una grasa especial (nº de pedido 311368), véase el capítulo «Cuidado y limpieza diaria».
Calidad del café o de la leche muy variable.	La máquina está calcificada.	Descalcifique la máquina con dos pastillas de descalcificador siguiendo las instrucciones.
<b>Si no puede resolver algún problema, póngase en contacto con el servicio técnico.</b>		



## Resolución de algunos problemas sencillos





Problema	Causa	Solución
Gotas de agua en el interior de la máquina al haber retirado la bandeja de goteo (8).	Bandeja de goteo (8) retirada demasiado pronto.	Retire la bandeja de goteo (8) unos segundos después de haber preparado la última bebida.
Indicación de display INSERTAR UN. PREPARACIÓN	La unidad de preparación (5) falta o no ha sido reconocida.	Apague la máquina con la unidad de preparación (5) insertada, espere tres segundos y vuelva a encenderla.
La configuración de fábrica ha sido modificada y debe volver a ser activada («reset»).	Se han realizado ajustes propios que ya no se desean.	Apague la máquina con el interruptor de red <b>O/I</b> (9). Mantenga pulsada la tecla  <b>off / i</b> (13) y la tecla  (12) y encienda la máquina con el interruptor de red <b>O/I</b> (9). Confirme a continuación con la tecla <b>start</b> (10). La configuración de fábrica está activada.

**Si no puede resolver algún problema, póngase en contacto con el servicio técnico.**

## Datos técnicos

Conexión eléctrica (tensión/frecuencia)	220-240 V / 50-60 Hz
Potencia del calefactor	1600 W
Presión máxima de la bomba, estática	15 bar
Capacidad máxima del depósito de agua (sin filtro)	1,7 l
Capacidad máxima del recipiente para granos de café	300 g
Longitud del cable de alimentación	100 cm
Dimensiones (Alto x Ancho x Fondo)	385 x 280 x 479 mm
Peso, vacía	9,3 kg
Tipo de molino	Cerámica

## Conteúdo

Incluído na entrega.....	95
Legenda das figuras.....	95
Elementos de comando.....	96
– Interruptor ligar/desligar <b>O/I</b> .....	96
– Botão  .....	96
– Botão  <b>off / i</b> .....	96
– Botão  /  .....	96
– Botão <b>start</b> .....	96
– Selector “Intensidade do café”.....	96
– Selector “Seleção de bebidas”.....	96
– Selector rotativo.....	97
Mensagens do visor.....	97
aromaDoubleShot.....	97
Antes da primeira utilização.....	97
Filtro.....	98
Definições de menu.....	99
– DESLIGAR.....	99
– FILTRO.....	99
– START CALC’N’CLEAN.....	99
– TEMP.....	99
– IDIOMA.....	99
– DUREZA DE ÁGUA.....	100
– CONTADOR DE BEBIDAS.....	100
Regular o grau de moagem.....	100
Preparação com grãos de café.....	100
Preparação com café moído.....	101
Preparar água quente.....	102
Fazer espuma de leite ou leite quente ...	102
Manutenção e limpeza diária.....	103
– Limpar o bocal de fazer espuma de leite.....	103
– Limpar a unidade de infusão.....	104
Dicas para poupar energia.....	105
Programas de manutenção.....	105
– Descalcificar.....	106
– Limpar.....	106
– Calc’n’Clean.....	107
Protecção anticongelante.....	108
Acessórios.....	108
Eliminação do aparelho.....	108
Garantia.....	108
Reparar pequenas avarias sem ajuda externa.....	109
Dados técnicos.....	111

Caros amantes do café,  
parabéns pela aquisição desta máquina de  
café Expresso da casa Siemens.  
Estas instruções descrevem vários modelos  
que diferem nos equipamentos e acessó-  
rios.

Veja também as instruções sucintas que  
podem ser guardadas num compartimento  
especial (5c) até que sejam precisas.

## Avisos de Segurança

**Leia e siga as instruções com cuidado  
e guarde-as num local acessível! No  
caso de vender este aparelho, por favor  
facultar também os manuais.**

**Esta máquina de café expresso total-  
mente automática destina-se ao proces-  
samento de volumes habituais ao uso  
doméstico ou aplicações similares não-  
comerciais. Aplicações similares in-  
cluem, por exemplo: Utilização em cozi-  
nhas para colaboradores em lojas, escri-  
tórios, explorações agrícolas e outros  
estabelecimentos comerciais, assim  
como a utilização por hóspedes em pen-  
sões, pequenos hotéis e modalidades  
residenciais semelhantes.**

### Perigo de choque eléctrico!

Deve ligar e operar o aparelho apenas de  
acordo com as indicações da chapa de  
características.

Não utilize o aparelho se o cabo de alimen-  
tação ou o aparelho em si apresentam  
quaisquer danos.

Utilize o aparelho apenas no interior e à  
temperatura ambiente.

Não permitir a utilização do aparelho por  
pessoas (incluindo crianças) de capacidade  
física, sensorial ou mental diminuída ou  
sem conhecimento ou experiência suficien-  
te, a não ser sob supervisão ou após devi-  
da instrução na utilização do aparelho pela  
pessoa responsável pela sua segurança.

Mantenha crianças afastadas do aparelho ou supervisione-as para garantir que não brinquem com o aparelho.

Em caso de avaria, desligue imediatamente o aparelho da tomada eléctrica.

Reparações do aparelho, como por exemplo, substituir um cabo danificado, competem exclusivamente aos nossos Serviços de Assistência técnica, para se prevenir quaisquer riscos e perigos.

Nunca mergulhe o cabo de alimentação ou o aparelho em água. Nunca meta as mãos no mecanismo de moagem.

Utilize o aparelho apenas em locais livres de gelo.

### **⚠ Perigo de queimadura!**

A saída (6a) do bocal de fazer espuma de leite fica muito quente. Deixar arrefecer antes de tocar nele.

Não utilizar o aparelho antes de ter montado e instalado o bocal (6).

### **⚠ Risco de sufoco!**

Não permitir a crianças brincar com o material de embalagem.



## Incluído na entrega

Consultar a figura no início do presente manual de instruções.

- a** Máquina de café Espresso TE506 automática
- b** Instruções sucintas
- c** Instruções de serviço
- d** Bocal para fazer espuma de leite
- e** Fita de teste para dureza da água
- f** Colher de café
- g** Massa (bismaga)
- h** Filtro (só **TE506F09DE** / **TE506F19DE**)

## Legenda das figuras

### Figuras A, B, C, D e E

- 1** Depósito para café em grão
- 2** Tampa para conservar o aroma
- 3** Selector rotativo para selecção do grau de moagem do café
- 4** Gaveta para café moído (café em pó/pastilha de limpeza)
- 5** Unidade de infusão (**figura E**)
  - a)** Unidade de infusão
  - b)** Portinhola
  - c)** Compartimento para instruções sucintas
  - d)** Botão
  - e)** Fecho
- 6** Bocal para fazer espuma de leite (**figura C**)
  - a)** Saída
  - b)** Selector rotativo para leite quente/ espuma de leite
  - c)** Tubo para leite
  - d)** Parte superior
  - e)** Injector de ar
- 7** Saída de café regulável em altura
- 8** Colector de pingos (**figura D**)
  - a)** Anteparo dos recipientes
  - b)** Depósito de borras de café
  - c)** Recipiente por baixo da saída de café
  - d)** Grelha por baixo da saída de café
- 9** Interruptor ligar/desligar **O/I**
- 10** Botão **start**
- 12** Botão  / 
- 13** Botão  **off / i**
- 14** Selector "Intensidade do café"
- 15** Selector "Seleção de bebidas"
- 16** Visor
- 17** Depósito de água amovível
- 18** Tampa do depósito de água
- 19** Colher de café (dispositivo para colocar o filtro de água)
- 20** Filtro (só **TE506F09DE** / **TE506F19DE**)
- 21** Compartimento para a colher-medida
- 22** Cabo de ligação e respectivo compartimento

## Elementos de comando

### Interruptor ligar/desligar O/I



O interruptor **O/I** (9) liga ou desliga completamente o aparelho (interrupção da alimentação).

**Importante:** Antes de desligar, executar o programa de lavagem ou utilizar o botão  **off / i** (13) para desligar.



### Botão

Premir o botão  (11) para preparar simultaneamente duas chávenas da bebida seleccionada. O botão pode ser activado para bebidas sem leite e sem a função de **aromaDoubleShot**.

### Botão off / i

Premir o botão  **off / i** (13) brevemente. O aparelho executa uma lavagem e desliga-se. Premir sem soltar o botão  **off / i** (13) para visualizar as definições do utilizador ou iniciar as funções de descalcificação ou de limpeza.

### Botão /

Pressione o botão  /  (12) para produzir o vapor necessário para fazer espuma de leite ou leite quente. Este botão também serve para tirar água quente.

### Botão **start**

Premir o botão **start** (10) inicia a preparação da bebida ou um programa de serviço. Se premir o botão **start** (10) durante a preparação da bebida, a mesma será interrompida.

### Selector “Intensidade do café”

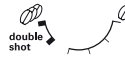

Utilize o selector (14) para regular a intensidade do café.



MUITO FRACO

FRACO



NORMAL

FORTE



DOUBLESHOT FORTE +

DOUBLESHOT FORTE ++



A estes níveis de intensidade de café, o café é preparado em duas fases. Ver “aromaDoubleShot” na página 97.

### Selector “Seleccção de bebidas”



Utilize o selector (15) para seleccionar a bebida pretendida e a quantidade por chávena. Também pode utilizá-lo para alterar as definições de utilizador.



Bebidas de café sem leite:

EXPRESSO PEQUENO

EXPRESSO



CAFÉ CRÈME PEQUENO

CAFÉ CRÈME



CAFÉ CRÈME GRANDE



Bebidas de café com leite:

CAPPUCCINO PEQUENO

CAPPUCCINO GRANDE



MACCHIATO PEQUENO

MACCHIATO



MACCHIATO GRANDE



LAVAR O APARELHO



LIMPAR SIST. LEITE

**Nota:** Se seleccionou uma bebida que não pode ser preparada, o visor visualiza **COMBINAÇÃO INVÁLIDA**. Altere a intensidade de café ou a bebida seleccionada.

### Selector rotativo

Para preparar espuma de leite – por exemplo para um Latte Macchiato ou Cappuccino – seleccionar o símbolo ☕. Para preparar leite quente, seleccionar o símbolo ☕.

Para preparar água quente, colocar o selector na posição horizontal.

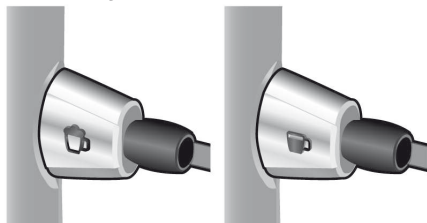

## Mensagens do visor

O visor (16) não só visualiza o estado operacional actual como também diversas mensagens com informações de estado ou que solicitem intervenções da sua parte. Logo que tenha executado as acções pedidas, a mensagem apaga-se e o visor volta a visualizada o menu para a selecção de bebidas.

## aromaDoubleShot

Quanto mais tempo durar a infusão do café, tanto mais substâncias amargas e aromas menos desejáveis são libertados. Isto prejudica o sabor e a digestibilidade do café. Por isso, o TE506 oferece a função especial de aromaDoubleShot para café extra forte.

Após preparação da primeira metade do café, o aparelho mói novo café e prepara-o na unidade de infusão. Desta forma, apenas os aromas de sabor agradável e de digestão leve são libertados.

A função aromaDoubleShot é activada nas seguintes condições:

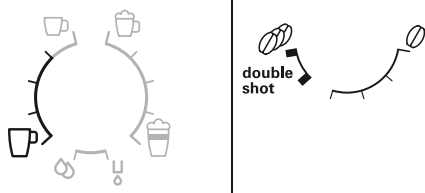

## Antes da primeira utilização

### Geral

Usar somente água limpa e fria sem gás carbónico e encher os respectivos recipientes, preferencialmente, com misturas de café para máquinas de café expresso ou máquinas totalmente automáticas. Não utilizar grãos de café tratados com açúcar, caramelo ou outros aditivos sacaríferos, uma vez que podem entupir a unidade de infusão. Este aparelho permite o ajuste da dureza de água. A máquina vem pré-regulada para o grau de dureza 4. Determinar a dureza da água a utilizar através da tira de teste fornecida com o aparelho. Se a verificação resultar num valor diferente de 4, deve programar o aparelho em conformidade após de o ter ligado. (Ver DUREZA DE ÁGUA na página 100.)

### Ligar o aparelho

1. Colocar a máquina de café expresso sobre uma superfície plana e resistente à água que aguarde com o peso da máquina. É necessário garantir que as grelhas de ventilação estejam sempre desimpedidas.
2. Tirar o cabo de alimentação do compartimento (22) e ligar à tomada eléctrica. O comprimento pode ser ajustado, empurrando o cabo para dentro e puxando-o para fora. Para tal, colocar o aparelho, com a face posterior no bordo da mesa e puxar o cabo ou **para baixo** ou empurrá-lo **para cima**.
3. Instalar o bocal. O aparelho não deve ser utilizado antes de se ter montado e instalado o bocal (6).



4. Levantar a tampa (18) do depósito de água.
5. Tirar o depósito de água (17), lavar e encher com água fria e limpa até à marca **max**.
6. Colocar o depósito de água (17) a direito e empurrá-lo para baixo.
7. Voltar a fechar a tampa (18) do depósito de água.
8. Encher o depósito de café (1) com grãos de café. (Para preparar a bebida utilizando café em pó, ver "Preparação com café moído" na página 101.)
9. Premir o interruptor de rede **O/I** (9).  
O visor (16) visualiza o menu para definir o idioma das mensagens.
10. Utilize o selector (15) para seleccionar o idioma. Idiomas disponíveis:  
ENGLISH            NEDERLANDS  
FRANÇAIS        ITALIANO  
SVENSKA         ESPAÑOL  
POLSKI            MAGYAR  
TÜRKÇE          DANSK  
NORSK            SUOMI  
PORTUGUÊS      ČEŠTINA  
ΕΛΛΗΝΙΚΑ        БЪЛГАРСКИ  
РУССКИЙ

11. Colocar um recipiente por baixo da saída (6a).

12. Premir o botão **start** (10). O idioma seleccionado é memorizado.

O aparelho aquece e lava. Da saída de café pode sair um pouco de água. Quando o visor visualiza o menu de selecção de bebidas, o aparelho está pronto para ser utilizado.

### Desligar o aparelho

Se a máquina de café não for utilizada durante uma hora, ela executa automaticamente um programa de lavagem e desliga (o período de tempo é programável, ver **DESLIGAR** na página 99).

**Excepção:** Se apenas tirou água quente ou vapor, a máquina desliga-se sem uma lavagem.

Para desligar o aparelho manualmente antes disso, premir o botão **off / i** (13). O aparelho lava e desliga-se.

**Nota:** Na primeira utilização ou após execução de um programa de serviço ou após um longo período de desactivação, a primeira bebida não terá o aroma pleno pelo que não deve ser bebida.

Quando utilizar a máquina de café expresso pela primeira vez, terá de tirar algumas chávenas até que o café Crema fique cremoso e com espuma estável.

Após utilização intensiva, as grelhas de ventilação podem apresentar gotas de água. Isto é normal.

## Filtro

Um filtro de água pode prevenir depósitos de calcário.

Sempre que colocar um novo filtro de água este tem de ser lavado. Para isso, deve proceder como se segue:

1. Utilizar a colher-medida (19) para empurrar o filtro de água (20) para dentro do depósito de água (17).
2. Encher com água até à marca **max**.
3. Premir sem soltar o botão **off / i** (13) durante pelo menos três segundos. O menu abre.
4. Premir o botão **off / i** (13) repetidamente até que o visor visualize **FILTRO EM FALTA/VELHO**.
5. Seleccionar **ACTIVAR FILTRO** rodando o selector (15).
6. Premir o botão **start** (10).
7. Colocar um recipiente de 0,5 l por baixo da saída (6a).
8. Premir o botão **start** (10).
9. A água passa primeiro pelo filtro para lavá-lo.
10. Esvaziar o recipiente.  
O aparelho está de novo operacional.

**Info:** A lavagem do filtro activou simultaneamente a indicação de mudança de filtro.

Após a indicação **MUDAR FILTRO** ou, o mais tardar, após 2 meses, o efeito do filtro está gasto. Por razões de higiene e para prevenir a calcificação do aparelho (o aparelho pode ficar danificado), o filtro deve ser substituído. Os filtros podem ser obtidos no comércio (TZ70003) ou pelo serviço de assistência técnica (467873). Se o filtro não for substituído, rodar a opção **FILTRO** para **EM FALTA/VELHO**.

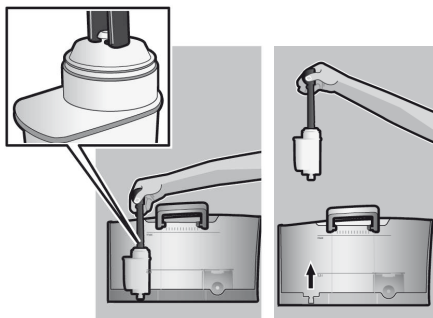

**Nota:** Utilize o indicador do filtro para marcar o mês em que colocou o filtro. Também pode marcar o mês em que o filtro deve ser substituído (o mais tardar após dois meses).

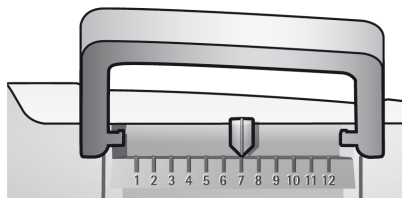

**Info:** Se o aparelho não for utilizado durante algum tempo (por ex. férias), o filtro existente no aparelho deve ser lavado antes de qualquer nova utilização. Para tal, deve tirar uma chávena de água quente e deitar a água fora.

## Definições de menu

As opções de menu permitem a programação do aparelho às suas preferências individuais.

1. Premir sem soltar o botão **☺ off / i** (13) durante pelo menos 3 seg.
2. Premir o botão **☺ off / i** (13) repetidamente até que o visor visualize o ponto de menu pretendido.
3. Seleccionar a opção pretendida, rodando o selector (15).
4. Confirmar premindo o botão **start** (10). Para sair do menu sem fazer qualquer alteração, rodar o selector para **SAIR** e premir o botão **start** (10).

Opções disponíveis:

**DESLIGAR:** Aqui pode programar o período de tempo, após o qual a máquina desligará automaticamente após a preparação da última bebida. O tempo é programável entre 15 minutos a 4 horas. O período por defeito é de 1 hora, mas pode ser reduzido para economizar energia.

**FILTRO:** Aqui pode definir se o aparelho vai utilizar um filtro de água. Se não utilizar filtro de água, rodar para **FILTRO EM FALTA/VELHO**. Se utilizar filtro de água, rodar para **ACTIVAR FILTRO**. Lavar filtros de água novos antes de os utilizar (ver "Filtro" na página 98).

**START CALC'N'CLEAN:** Aqui se pode seleccionar manualmente os programas de serviço (**CALC'N'CLEAN / DESCALCIF. / LIMPEZA**). Premir o botão **start** (10) e executar o programa seleccionado (ver "Programas de manutenção" na página 105).

**TEMP.:** Aqui pode definir a temperatura de infusão (**ELEVADA / MÉDIA / BAIXA**).

**IDIOMA:** Aqui pode definir o idioma do visor.

**DUREZA DE ÁGUA:** Este aparelho permite regular o grau de dureza da água. A regulação correcta da água é importante, para que o aparelho indique atempadamente quando é necessário realizar um ciclo de descalcificação. O valor predefinido para a dureza da água é 4.

A dureza da água pode ser determinada através da tira de teste fornecida junto com o aparelho ou obtida junto dos Serviços de Abastecimento de Água competentes. Mergulhar a tira de teste brevemente na água e fazer a leitura do resultado após 1 minuto.

Graus de dureza de água e níveis de regulação:

Nível	Grau de dureza	
	Alemão (°dH)	Francês (°fH)
1	1-7	1-13
2	8-14	14-25
3	15-21	26-38
4	22-30	39-54

**CONTADOR DE BEBIDAS:** É visualizado quantas bebidas foram preparadas desde que o aparelho foi comissionado.

## Regular o grau de moagem

O selector (3) para grau de moagem permite regular o grau de fineza do café.

### Atenção

*Regular o grau de moagem apenas enquanto o moinho está a funcionar! Outra forma o aparelho pode ser danificado. Nunca meta as mãos no mecanismo de moagem.*

- Ajustar o selector (3) entre a posição de moagem fina (**a**: Rodar no sentido contrário ao dos ponteiros do relógio) e a posição de moagem (**b**: Rodar no sentido dos ponteiros do relógio) enquanto o moinho está a funcionar.

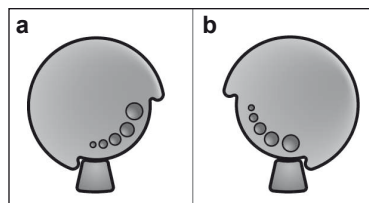

**Info:** A nova regulação só se faz sentir a partir da segunda chávena de café.

**Dica:** Para grão de café escuro utilizar um grau de moagem mais fino, para grão de café claro utilizar um grau de moagem mais grosso.

## Preparação com grãos de café

Esta máquina de café expresso automática mói café fresco para cada chávena.

O aparelho deve estar operacional. Para preparar uma bebida de café com leite, mergulhar o tubo de leite primeiro num recipiente de leite e em seguida rodar (6b) o selector para “Espuma de leite” .

**Importante:** Resíduos de leite secos são difíceis de limpar. Por isso, é **necessário** lavar o bocal de fazer espuma de leite (6) após cada utilização imediatamente com água morna e limpá-lo utilizando o programa LIMPAR SIST. LEITE (ver página 103).

**Dica:** Deve utilizar preferencialmente misturas de café para máquinas de café ou café expresso. Para uma melhor qualidade, os grãos de café devem ser guardados em local fresco ou congelados para utilização posterior. Os grãos de café também podem ser moídos enquanto congelados.

**Importante:** Encher o depósito de água (17) sempre com água fresca. Deve haver sempre água suficiente no depósito de água (17) para operar o aparelho.



### Preparação

- Colocar a(s) chávena(s) por baixo da saída de café (7).  
**Dica:** Para um Espresso pequeno, aquecer sempre previamente a chávena, por ex. com água quente.
- Seleccionar o café e a quantidade pretendida, rodando o selector (15). O visor visualiza o tipo de café e a quantidade seleccionada.
- Seleccionar a intensidade do café, rodando o selector (14). O visor visualiza a intensidade de café seleccionada.  
Para preparar duas chávenas ao mesmo tempo, premir o botão  (11) (só para bebidas sem leite e sem função de aromaDoubleShot).
- Premir o botão **start** (10).

O café é preparado e escorre em seguida para a(s) chávena(s).

**Nota:** Em certas opções, o café é preparado em duas fases (ver “aromaDoubleShot” na página 97). Aguarde até que o processo seja concluído.

Para terminar o ciclo de infusão antecipadamente, prima mais uma vez no botão **start** (10).

## Preparação com café moído

A máquina de café expresso automática também permite fazer café com café moído (não café solúvel).

O aparelho deve estar operacional. Para preparar uma bebida de café com leite, mergulhar o tubo de leite primeiro num recipiente de leite e em seguida rodar (6b) o selector para “Espuma de leite” .

**Nota:** A função aromaDoubleShot não pode ser utilizada quando o café a preparar utiliza café moído.

**Importante:** Resíduos de leite secos são difíceis de limpar. Por isso, **é necessário** lavar o bocal de fazer espuma de leite (6) após cada utilização imediatamente com água morna e limpá-lo utilizando o programa LIMPAR SIST. LEITE (ver página 103).

**Importante:** Encher o depósito de água (17) sempre com água fresca. Deve haver sempre água suficiente no depósito de água (17) para operar o aparelho.

### Preparação

- Abrir a gaveta de café moído (4).
- Introduzir no máximo 2 colheres-medida rasas de café moído  
**Atenção:** Não introduzir grãos de café inteiros ou café solúvel!
- Fechar a gaveta de café moído (4).
- Seleccionar a bebida pretendida, rodando o selector (15) (uma chávena só).
- Premir o botão **start** (10).

O café é preparado e escorre em seguida para a chávena.

**Nota:** Se quiser outra chávena de café moído, deve repetir a operação. Se dentro de 90 segundos não for tirado nenhum café, a unidade de infusão esvazia automaticamente para prevenir transbordos. O aparelho inicia um ciclo de lavagem.

## Preparar água quente

### ⚠ Perigo de queimadura!

O bocal de fazer espuma de leite (6) fica muito quente. Segure o bocal (6) apenas na sua parte plástica.

O aparelho deve estar operacional.

1. Colocar a chávena pré-aquecida ou o copo por baixo da saída do bocal de fazer espuma de leite (6).
2. Rodar o selector (6b) para a posição vertical.

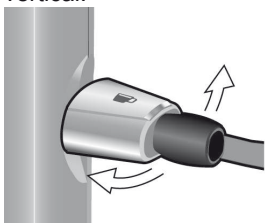

3. Premir sem soltar o botão ☺ / ! \ (12) durante cerca de 3 segundos. O aparelho aquece a água. Da saída do bocal de fazer espuma de leite (6) sai água quente durante cerca de 40 segundos.
4. Premir de novo o botão ☺ / ! \ (12) para abreviar o processo.

## Fazer espuma de leite ou leite quente

### ⚠ Perigo de queimadura!

O bocal de fazer espuma de leite (6) fica muito quente. Segure o bocal (6) apenas na sua parte plástica.

**Dica:** Pode fazer primeiro a espuma de leite e em seguida juntar o café ou fazer a espuma de leite separadamente e deitá-la em cima do café.

O aparelho deve estar operacional.

1. Colocar uma chávena pré-aquecida por baixo da saída (6a).
2. Inserir o tubo para leite (6c) num recipiente contendo leite.
3. Rodar o selector (6b) para “Espuma de leite” ☺ ou “Leite quente” ☹.

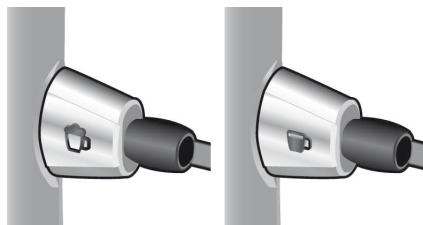

4. Premir o botão ☺ / ! \ (12).  
O botão ☺ / ! \ (12) fica intermitente e o aparelho inicia um ciclo de aquecimento de aproximadamente 20 segundos.

### ⚠ Perigo de queimadura!

Do bocal (6) sai espuma de leite ou leite quente à alta pressão. Os salpicos do leite podem escaldar. Não toque na saída (6a), nem aponte o bocal para pessoas.

5. Finalizar o processo premindo o botão ☺ / ! \ (12).

**Dica:** Para uma espuma de leite ótima, utilize leite frio com um teor de gordura de pelo menos 1,5 % se possível.

**Importante:** Resíduos de leite secos são difíceis de limpar. Por isso, **é necessário** lavar o bocal de fazer espuma de leite (6) após cada utilização imediatamente com água morna e limpá-lo utilizando o programa LIMPAR SIST. LEITE (ver página 103).

## Manutenção e limpeza diária

### ⚠ Perigo de choque eléctrico!

Antes de limpar o aparelho tirar a ficha eléctrica da tomada.

Nunca mergulhar o aparelho em água.

Não utilizar pistolas de limpeza a vapor.

- Limpar o aparelho com um pano macio e humedecido.
- Nunca utilizar panos ou detergentes abrasivos.
- Eliminar sempre de imediato quaisquer resíduos de calcário, de café, de leite e de pastilhas de descalcificação. Estes resíduos podem causar corrosão.
- Puxar o colector de pingos (8c) com o depósito de borras de café (8b) para fora e tirar. Retirar o anteparo (8a) e a grelha (8d). Esvaziar e limpar o colector de pingos e o recipiente para borras de café.
- Tirar a gaveta de café em pó (4) e limpá-la.

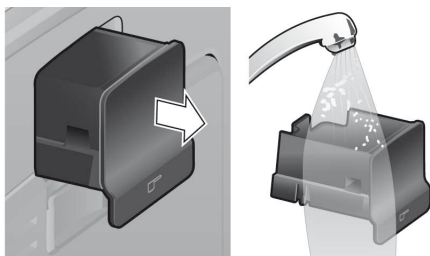

- **Não colocar na máquina de lavar loiça as seguintes peças:** Tampa do compartimento (5c), anteparo do colector de pingos (8a), gaveta (4), unidade de infusão (5a).
- As seguintes peças podem ser lavadas na máquina de lavar loiça: Colector de pingos da saída de café (8c), recipiente para borras de café (8b), grelha para saída de café (8d), tampa de conservar o aroma (2) e colher-medida (19).
- Limpar o interior do aparelho (suportes de colectores e gaveta).

**Importante:** O colector de pingos (8c) e o depósito de borras de café (8b) devem ser esvaziados e limpos todos os dias para prevenir a formação de bolor.

**Nota:** Se a máquina de café estiver fria quando se liga o interruptor **O/I** (9) se se desligar automaticamente após a retirada de café, ela inicia automaticamente um ciclo de lavagem. Por outras palavras, o aparelho faz uma auto-limpeza.

**Importante:** Se o aparelho esteve sem funcionar durante um período prolongado (por ex. durante as férias), limpar a fundo todo o aparelho, incluindo o sistema de leite e a unidade de infusão.

### Limpar o bocal de fazer espuma de leite

Se o sistema de leite não foi limpo após preparação de leite, será visualizado, após algum tempo, a mensagem **LIMPAR SIST. LEITE!** Limpar o bocal após cada utilização! Para limpar, deixar o selector (6b) na mesma posição em que estava quando o aparelho foi utilizado pela última vez.

Para a limpeza prévia automática do sistema de leite:

1. Seleccionar  $\frac{1}{2}$ , rodando o selector (15).
2. Colocar um recipiente alto vazio por baixo da saída (6a).
3. Aproximar a saída o mais possível ao recipiente.
4. Colocar a extremidade do tubo para leite (6c) no recipiente.
5. Premir o botão **start** (10).

O aparelho deita automaticamente água para dentro do recipiente e volta a aspirá-la para lavar o sistema de leite. O ciclo de lavagem pára automaticamente após aprox. 1 minuto.

6. Esvaziar o recipiente e limpar o tubo para leite (6c).

Adicionalmente deve ser limpo regularmente o sistema de leite (à mão ou na máquina de lavar loiça).

Desmontar o bocal de fazer espuma de leite para efeito de limpeza:

1. Puxar o bocal de fazer espuma de leite (6) para fora do aparelho.
2. Desmontar as peças (6a) a (6d) do bocal de fazer espuma de leite (ver **figura C** no início das instruções de serviço).
3. Limpar as peças com água de sabão, utilizando uma escova macia. Se necessário, pôr de molho em água de sabão morna.



4. Lavar todas as peças com água limpa e secar.
5. Voltar a montar todas as peças e encaixar até engatar.

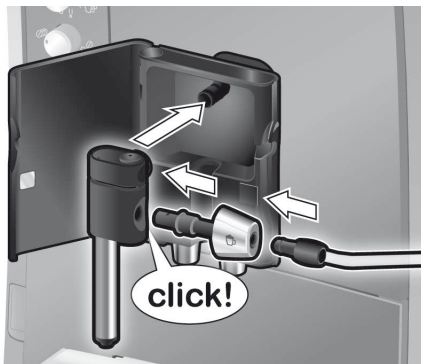

#### ⚠ Perigo de queimadura!

Não utilizar o aparelho antes de ter montado e instalado o bocal (6).

#### Limpar a unidade de infusão

Limpar regularmente a unidade de infusão. Para a limpeza prévia automática da unidade de infusão:

1. Seleccionar ☺, rodando o selector (15).
  2. Colocar um copo vazio por baixo da saída (6a).
  3. Premir o botão **start** (10).
- O aparelho inicia um ciclo de lavagem.

Adicionalmente ao programa de limpeza automático convém limpar regularmente a unidade de infusão (5a) (ver a **figura E** no início das instruções de serviço).

1. Desligar o aparelho com o interruptor de rede **O/I** (9). Nenhum botão está iluminado.
2. Abrir a portinhola (5b) da unidade de infusão.
3. Empurrar o fecho vermelho (5e) da unidade de infusão totalmente para a esquerda.
4. Premir o botão vermelho (5d) e segurar a unidade de infusão nas pegas e retirar com cuidado.
5. Lavar a unidade de infusão (5a) abundantemente com água a correr.



**Importante:** Não utilizar detergente ou outros agentes de limpeza e não colocar na máquina de lavar-loiça.

6. Limpar o interior do aparelho com um pano húmido e eliminar todos os resíduos de café.
7. Deixar a unidade de infusão (5a) e o interior do aparelho secar completamente.

8. Encaixar a unidade de infusão (5a) até ao engate.
9. Empurrar o fecho vermelho (5e) para a direita e fechar a portinhola (5b).

**Nota:** Após limpeza profunda, todas as juntas da unidade de infusão devem ser regularmente lubrificadas para otimizar a manutenção. Aplicar à volta de todas as juntas uma fina camada da massa especialmente preparada para o efeito (ref. de encomenda 311368).

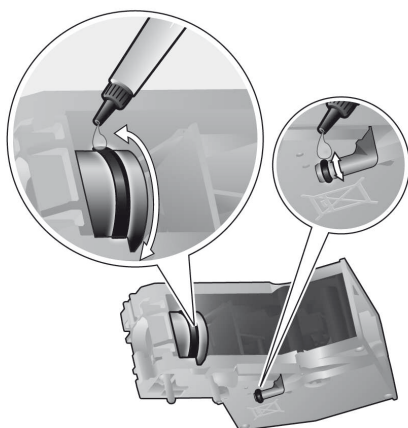

## Dicas para poupar energia

- A máquina de café Espresso totalmente automática desliga-se automaticamente após uma hora (valor por defeito). O período de tempo por defeito de uma hora pode ser reduzido (ver DESLIGAR no capítulo “Definições de menu” na página 99).
- Desligar a máquina de café expresso automática quando não estiver a ser utilizada. Premir o botão **off / i** (13) para o efeito. O aparelho lava e desliga-se.
- Se possível, nunca interromper a preparação de café ou de espuma de leite. A interrupção da preparação de café ou de espuma de leite implica um maior consumo de energia e enchimento mais rápido de água residual no colector de pingos.

- O aparelho deve ser descalcificado regularmente para prevenir depósitos de cálcio que condicionam um maior consumo de energia.

## Programas de manutenção

**Dica:** Ver também as instruções sucintas na gaveta (5c).

Em função da utilização, o display visualizará a intervalos certos as seguintes mensagens:

EXECUTAR DESCALCIF. ou  
EXECUTAR LIMPEZA ou  
EXECUTAR CALC'N'CLEAN

Neste caso, o aparelho deve ser descalcificado e limpo sem demora, utilizando o respectivo programa de manutenção. É possível juntar duas operações através da função Calc'n'Clean (ver “Calc'n'Clean” na página 107). Se o programa de manutenção não for executado após este aviso, o aparelho pode ficar danificado.

### Atenção

*Utilizar os produtos de descalcificação e de limpeza sempre que realizar o programa de manutenção. Atenção às instruções de segurança constantes da embalagem do detergente.*

*Nunca interromper o programa de manutenção! Nunca beber os líquidos!*

*Nunca utilizar vinagre, detergentes na base de vinagre, ácido cítrico ou produtos na base de ácido cítrico!*

*Nunca introduzir as pastilhas de descalcificação ou outros produtos de descalcificação na gaveta (4)!*

**Outros produtos de descalcificação e de limpeza especialmente desenvolvidos e adequados podem ser adquiridos nos serviços de assistência ou no comércio.**

Ref.	Comércio	Serviço
Pastilhas de limpeza	TZ60001	310575
Pastilhas de descalcificação	TZ60002	310967



**Importante:** Se houver um filtro no depósito de água (17), deve retirá-lo sem falta antes de iniciar o programa de manutenção.

## Descalcificar

Duração: aprox. 25 minutos

**Importante:** Se houver um filtro no depósito de água (17), este tem de ser retirado antes de se iniciar o programa de descalcificação.

Se no visor visualizar a mensagem EXECUTAR DESCALCIF., prima o botão  **off / i** (13) durante 3 segundos e em seguida o botão **start** (10). O programa de descalcificação é iniciado.

Para descalcificar o aparelho sem pedido de acção do visor, prima o botão  **off / i** (13) durante pelo menos 3 segundos. Em seguida prima o botão  **off / i** (13) brevemente por 2 vezes. Rode o selector (15) até que o visor visualize START DESCALCIF.. Para iniciar o programa de descalcificar, prima o botão **start** (10).

O visor indica o progresso do programa.

ESVAZIAR COLECTOR  
COLOCAR COLECTOR

- Esvaziar o colector de pingos (8) e voltar a colocar.

**Nota:** Se o filtro de água (20) estiver activado, o aparelho solicitará que retire o filtro de água (20) e volte a premir o botão **start** (10). Retirar o filtro se ainda não o fez. Premir o botão **start** (10).

ENCHER DESCALCIF.

PREMIR START

- Encher o depósito de água (17) até à marca de **0,5l** e adicionar 2 pastilhas Siemens de descalcificação.
- Premir o botão **start** (10).

COLOCAR RECIPIENTE

PREMIR START

- Colocar um recipiente de pelo menos 0,5 l de capacidade por baixo da saída (6a).
- Premir o botão **start** (10).

DESCALCIF. EM CURSO

O programa de descalcificação demora cerca de 20 minutos.

LIMP./LAVAR DEP. ÁGUA

PREMIR START

- Lavar o depósito de água (17) e encher com água limpa até à marca **max**.
- Premir o botão **start** (10).

DESCALCIF. EM CURSO

O programa de descalcificação demora cerca de 3 minutos e lava o aparelho.

ESVAZIAR COLECTOR

COLOCAR COLECTOR



- Esvaziar o colector de pingos (8) e voltar a colocar.

Colocar o filtro se costuma utilizá-lo. O aparelho está de novo operacional.

## Limpar

Duração: aprox. 10 minutos

Se no visor visualizar a mensagem EXECUTAR LIMPEZA, prima o botão  **off / i** (13) durante 3 segundos e em seguida o botão **start** (10) O programa de limpeza é iniciado.

Para limpar o aparelho sem pedido de acção do visor, prima o botão  **off / i** (13) durante pelo menos 3 segundos. Em seguida prima o botão  **off / i** (13) brevemente por 2 vezes. Rode o selector (15) até que o

visor visualize **START LIMPEZA**. Para iniciar o programa de limpeza, prima o botão **start** (10).

O visor indica o progresso do programa.

ESVAZIAR COLECTOR

COLOCAR COLECTOR

- Esvaziar o colector de pingos (8) e voltar a colocar.

LIMPEZA EM CURSO

O aparelho realiza 2 ciclos de lavagem.

ABRIR GAVETA

- Abrir a gaveta de café moído (4).

ENCHER DETERGENTE

- Colocar uma pastilha de limpeza Siemens e voltar a fechar a gaveta (4).

LIMPEZA EM CURSO

O programa de limpeza demora cerca de 8 minutos.

ESVAZIAR COLECTOR

COLOCAR COLECTOR

- Esvaziar o colector de pingos (8) e voltar a colocar.

O aparelho finalizou o ciclo de limpeza e está operacional.

## Calc'n'Clean

Duração: aprox. 35 minutos

Calc'n'Clean combina as funções individuais de descalcificar e de limpar. Se as duas operações são devidas quase ao mesmo tempo, o aparelho propõe automaticamente a realização deste programa de manutenção.

**Importante:** Se houver um filtro no depósito de água (17), deve retirá-lo sem falta antes de iniciar o programa de manutenção.

Se no visor visualizar a mensagem **EXECUTAR CALC'N'CLEAN**, prima o botão **☺ off / i** (13) durante 3 segundos e em seguida o botão **start** (10). O programa de manutenção é iniciado.

Para executar Calc'n'Clean antes do pedido de acção, prima o botão **☺ off / i** (13) durante pelo menos 3 segundos. Em seguida prima o botão **☺ off / i** (13) brevemente por 2 vezes. Rode o selector (15) até que o visor visualize **START CALC'N'CLEAN**. Para iniciar Calc'n'Clean, prima o botão **start** (10).

O visor indica o progresso do programa.

ESVAZIAR COLECTOR

COLOCAR COLECTOR

- Esvaziar o colector de pingos (8) e voltar a colocar.

CALC'N'CLEAN EM CURSO

O aparelho realiza 2 ciclos de lavagem.

ABRIR GAVETA

- Abrir a gaveta de café moído (4).

ENCHER DETERGENTE

- Colocar uma pastilha de limpeza Siemens e voltar a fechar a gaveta (4).

**Nota:** Se o filtro de água (20) estiver activado, o aparelho solicitará que retire o filtro de água (20) e volte a premir o botão **start** (10). Retirar o filtro se ainda não o fez. Premir o botão **start** (10).

ENCHER DESCALCIF.

PREMIR START

- Encher o depósito de água (17) até à marca de **0,5l** e adicionar 2 pastilhas Siemens de descalcificação.
- Premir o botão **start** (10).

COLOCAR RECIPIENTE

PREMIR START

- Colocar um recipiente de pelo menos 1 l de capacidade por baixo da saída (6a).
- Premir o botão **start** (10).



**CALC'N'CLEAN EM CURSO**

O programa de descalcificação demora cerca de 22 minutos.

**LIMP./LAVAR DEP. ÁGUA****PREMIR START**

- Lavar o depósito de água (17) e encher com água limpa até à marca **max**.
- Premir o botão **start** (10).

**CALC'N'CLEAN EM CURSO**

O programa de descalcificação demora cerca de 10 minutos e lava o aparelho.

**ESVAZIAR COLECTOR****COLOCAR COLECTOR**



- Esvaziar o colector de pingos (8) e voltar a colocar.

Colocar o filtro se costuma utilizá-lo. O aparelho finalizou o ciclo de limpeza e está operacional.

 **Protecção anticongelante**

**⚠ Para prevenir danos provocados por temperaturas baixas durante o transporte e armazenagem, o aparelho deve ser previamente e completamente esvaziado.**

**Info:** O aparelho deve estar operacional e o depósito de água (17) deve estar cheio.

1. Colocar um recipiente de grande capacidade por baixo da saída (6a).
2. Premir o botão  /  (12) e deixar sair vapor durante cerca de 15 segundos.
3. Desligar o aparelho com o interruptor de rede **O/I** (9).
4. Esvaziar o depósito de água (17) e o colector de pingos (8).

**Acessórios**

Os seguintes acessórios podem ser obtidos no comércio e através dos serviços de assistência.

Ref.	Comércio	Serviço
Pastilhas de limpeza	TZ60001	310575
Pastilhas de descalcificação	TZ60002	310967
Filtro	TZ70003	467873
Recipiente de leite (separado)	TZ70009	673480
Massa (bisnaga)	–	311368

**Eliminação do aparelho** 

Eliminar a embalagem de forma ecológica. Esta máquina cumpre a Directiva Europeia 2002/96/CE relativa aos resíduos de equipamentos eléctricos e electrónicos (REEE). A directiva define as regras para a retoma e reciclagem de aparelhos usados em todo o espaço da UE.

Contactar o revendedor especializado para mais informações.

**Garantia**

Para este aparelho vigoram as condições de garantia publicadas pelo nosso representante no país em que o mesmo for adquirido. O representante onde comprou o aparelho poderá dar-lhe mais pormenores sobre este assunto. Para a prestação de qualquer serviço dentro da garantia é, no entanto, necessária a apresentação do documento de compra do aparelho.

Salvo alterações técnicas.



## Reparar pequenas avarias sem ajuda externa

Avaria	Causa	Medidas a tomar
Mensagem de visor ENCHER DEP. GRÃOS! embora o depósito (1) esteja cheio ou o moinho não mói.	Os grãos de café não passam para o moinho (grãos oleosos demais).	Bater ligeiramente contra o depósito de grãos de café (1). Mudar a marca de café. Esvaziar do depósito (1) e limpar com pano seco.
Não há água quente.	O bocal de fazer leite em espuma (6) está entupido.	Limpar o bocal de fazer leite em espuma (6). Ver capítulo “Manutenção e limpeza diária”.
Pouca espuma ou espuma muito líquida.	O bocal de fazer leite em espuma (6) está entupido.	Limpar o bocal de fazer leite em espuma (6). Ver capítulo “Manutenção e limpeza diária”.
O bocal de fazer espuma de leite (6) não aspira o leite.	O aparelho está muito calcificado.	Descalcificar o aparelho.
	Leite inadequado.	Utilizar leite frio de 1,5 % de gordura.
	O bocal de fazer leite em espuma (6) não está corretamente montado.	Humedecer as peças do bocal de fazer espuma e uni-las sob pressão.
O café só sai aos pingos ou não sai de todo.	Grau de moagem fino demais. Café moído fino demais.	Regular um grau de moagem mais grosso. Utilizar café moído mais grosso.
	O aparelho está muito calcificado.	Descalcificar o aparelho.
Café sem “Crème”.	Tipo de café inadequado.	Utilizar um tipo de café com uma maior percentagem de grãos Robusta.
	Grãos não estão frescos.	Utilizar grãos de café frescos.
	O grau de moagem não é adequado ao grão de café utilizado.	Regular o grau de moagem para mais fino.

**Se não conseguir resolver o problema, telefone sem falta a hotline!**

## Reparar pequenas avarias sem ajuda externa

Avaria	Causa	Medidas a tomar
Café “ácido” demais.	Grau de moagem grosso demais. Café moído grosso demais. Grau de moagem fino demais.	Regular um grau de moagem mais fino. Utilizar café moído mais fino.
	Tipo de café inadequado.	Utilizar grão mais torrado.
Café “amargo” demais.	Café moído fino demais O aparelho tem uma avaria.	Regular um grau de moagem mais grosso. Utilizar café moído mais grosso.
	Tipo de café inadequado.	Mudar a marca de café.
Mensagem do visor ERRO HOTLINE.	O aparelho tem uma avaria.	Contactar a Linha de Apoio ao Cliente.
O filtro de água (20) no depósito de água (17) está solto.	O filtro de água (20) não está correctamente colocado.	Empurrar o filtro de água (20) com firmeza para dentro da ligação ao depósito.
As borras estão soltas e muito húmidas.	O grau de moagem é fino ou grosso demais ou utilizou café em pó a menos.	Alterar o grau de moagem para mais fino ou mais grosso ou utilizar 2 colheres-medida de café.
Mensagem no visor LIMPAR UNID. INFUSÃO	Unidade de infusão (5) suja.	Limpar unidade de infusão (5).
	Excesso de café em pó na unidade de infusão (5).	Limpar a unidade de infusão (5). (Nunca utilizar mais do que 2 colheres-medida de café em pó.)
	O mecanismo da unidade de infusão está emperrado.	Tirar a unidade de infusão e aplicar a massa especialmente preparada para o efeito (ref. de encomenda 311368). Ver capítulo “Manutenção e limpeza diária”.
<b>Se não conseguir resolver o problema, telefone sem falta a hotline!</b>		

## Reparar pequenas avarias sem ajuda externa

Avaria	Causa	Medidas a tomar
A qualidade de café ou de espuma de leite varia muito.	O aparelho precisa de ser descalcificada.	Descalcificar o aparelho de acordo com as instruções utilizando duas pastilhas.
Há pingos no interior do aparelho quando o colector de pingos (8) está retirado.	O colector de pingos (8) foi retirado cedo demais.	Retirar o colector de pingos (8) alguns segundos após a preparação da última bebida.
Mensagem no visor COLOCAR UNID. INFUSÃO.	A unidade de infusão (5) falta ou não foi reconhecida.	Desligar o aparelho com a unidade de infusão de água (5) colocada, esperar três segundos e voltar a ligar o aparelho.
As definições de fábrica foram alteradas. Pretende-se agora repôr as definições ("Reset").	Foram efectuadas regulações próprias que deixaram de ter utilidade.	Desligue o aparelho no interruptor <b>O/I</b> (9). Prima sem soltar o botão <b>off / i</b> (13) e o botão  (12) enquanto volta a ligar o aparelho no interruptor <b>O/I</b> (9). Em seguida confirme com o botão <b>start</b> (10). As definições de fábrica estão de novo activas.
<b>Se não conseguir resolver o problema, telefone sem falta a hotline!</b>		

## Dados técnicos

Ligação eléctrica (tensão/frequência)	220-240 V / 50-60 Hz
Potência do elemento de aquecimento	1600 W
Pressão estática máxima da bomba	15 bar
Capacidade máxima do depósito de água (sem filtro)	1,7 l
Capacidade máxima do depósito do café em grão	300 g
Comprimento do cabo	100 cm
Dimensões (A x L x P)	385 x 280 x 479 mm
Peso, tara	9,3 kg
Tipo do mecanismo de moagem	Cerâmico

**DE Deutschland, Germany**

BSH Hausgeräte Service GmbH  
Zentralwerkstatt für kleine  
Hausgeräte  
Trautskirchener Straße 6 – 8  
90431 Nürnberg  
Online Auftragsstatus, Pickup  
Service für Kaffeefollautomaten  
und viele weitere Infos unter:  
[www.siemens-home.de](http://www.siemens-home.de)

Reparaturservice\*  
(Mo-Fr: 8:00-18:00 erreichbar)  
Tel.: 01801 33 53 03  
[mailto:cp-servicecenter@  
bshg.com](mailto:cp-servicecenter@bshg.com)

Ersatzteilbestellung\*  
(365 Tage rund um die Uhr erreichbar)  
Tel.: 01801 33 53 04  
Fax: 01801 33 53 08  
<mailto:spareparts@bshg.com>  
\*) 3,9 Ct./Min. aus dem Festnetz,  
Mobifunk max. 0,42 €/Min

**AE United Arab Emirates,  
الإمارات العربية المتحدة**

BSH Home Appliances FZE  
Round About 13,  
Plot Nr MO-0532A  
17312 Jebel Ali Free Zone -  
Dubai  
Tel.: 04 881 4401  
Fax: 04 881 4805  
[www.siemens-home.ae](http://www.siemens-home.ae)

**AT Österreich, Austria**

BSH Hausgeräte  
Gesellschaft mbH  
Werkskundendienst  
für Hausgeräte  
Quellenstrasse 2  
1100 Wien  
Tel.: 0810 240 260\*  
Fax: 01 605 75 51 212  
[mailto:vie-stoerungsannahme@  
bshg.com](mailto:vie-stoerungsannahme@bshg.com)

Hotline für Espresso-Geräte:  
Tel.: 0810 700 400\*  
[www.siemens-home.at](http://www.siemens-home.at)

\*innerhalb Österreichs zum Regionaltarif

**AU Australia**

BSH Home Appliances Pty. Ltd.  
7-9 Arco Lane  
HEATHERTON, Victoria 3202  
Tel.: 1300 368 339  
Fax: 1300 306 818  
valid only in AUS  
<mailto:bshau-as@bshg.com>  
[www.siemens-home.com.au](http://www.siemens-home.com.au)

**BA Bosnia-Herzegovina,  
Bosna i Hercegovina**

"HIGH" d.o.o.  
Odošašina 57  
71000 Sarajewo  
Info-Line: 061 10 09 05  
Fax: 033 21 35 13  
<mailto:delicnanda@hotmail.com>

**BE Belgique, België, Belgium**

BSH Home Appliances S.A.  
Avenue du Laerbeek 74  
Laarbeeklaan 74  
1090 Bruxelles – Brussel  
Tel.: 070 222 142  
Fax: 024 757 292  
<mailto:bru-repairs@bshg.com>  
[www.siemens-home.com](http://www.siemens-home.com)

**BG Bulgaria**

EXPO2000-service  
Ks. Ljulin, bl.549/B - patrir  
1359 Sofia  
Tel.: 02 826 0148  
Fax: 02 925 0991  
<mailto:service@expo2000.bg>

**BH Bahrain, البحرين**

Khalaifat Est.  
P.O. Box 5111  
Manama  
Tel.: 1759 2233  
Fax: 1759 3340  
<mailto:info@khalaifat.com>

**CH Schweiz, Suisse,  
Svizzera, Switzerland**

BSH Hausgeräte AG  
Werkskundendienst  
für Hausgeräte  
Fahrweidstrasse 80  
8954 Geroldswil  
[mailto:ch-info.hausgeraete@  
bshg.com](mailto:ch-info.hausgeraete@bshg.com)  
Service Tel.: 0848 840 040  
Service Fax: 0848 840 041  
<mailto:ch-reparatur@bshg.com>  
Ersatzteile Tel.: 0848 880 080  
Ersatzteile Fax: 0848 880 081  
<mailto:ch-ersatzteil@bshg.com>  
[www.siemens-home.com](http://www.siemens-home.com)

**CY Cyprus, Κύπρος**

BSH Ikiakes Syskeves-Service  
39, Arh. Makaariou III Str.  
2407 Egomi/Nikosia (Lefkosia)  
Tel.: 77 77 807  
Fax: 022 65 81 28  
[mailto:bsh.service.cyprus@  
cytanet.com.cy](mailto:bsh.service.cyprus@cytanet.com.cy)

**CZ Česká Republika,  
Czech Republic**

BSH domácí spotřebiče s.r.o.  
Firemní servis domácích  
spotřebičů  
Pekařská 10b  
155 00 Praha 5  
Tel.: 0251 095 546  
Fax: 0251 095 549  
[www.siemens-home.com](http://www.siemens-home.com)

**DK Danmark, Denmark**

BSH Hvidevarer A/S  
Siemens Hvidevareservice  
Telegrafvej 4  
2750 Ballerup  
Tel.: 44 89 89 85  
Fax: 44 89 89 86  
[mailto:BSH-Service.dk@  
BSHG.com](mailto:BSH-Service.dk@BSHG.com)  
[www.siemens-home.dk](http://www.siemens-home.dk)

**EE Eesti, Estonia**

SIMSON OÜ  
Raua 55  
10152 Tallinn  
Tel.: 0627 8730  
Fax: 0627 8733  
<mailto:teenindus@simson.ee>

**ES España, Spain**

En caso de avería llámenos al  
numero abajo indicado, le  
recogemos el aparato en su  
domicilio. También puede  
comprar los accesorios y  
productos de mantenimiento de  
su cafetera.

**Tel.: 902 28 88 38**

BSH Electrodomésticos  
España S. A.  
Servicio BSH al Cliente  
Polígono Malpica, Calle D,  
Parcela 96 A  
50016 Zaragoza  
Tel.: 902 11 88 21  
<mailto:CAU-Siemens@bshg.com>  
[www.siemens-home.es](http://www.siemens-home.es)

**FI Suomi, Finland**

BSH Kodinkoneet Oy  
Sinimäentie 8 D, PL 86  
02631 Espoo  
Tel.: 020 7510700  
Fax: 020 7510790  
[mailto:Siemens-Service-FI@  
bshg.com](mailto:Siemens-Service-FI@bshg.com)  
[www.siemens-home.fi](http://www.siemens-home.fi)

**FR France**

BSH Electroménager S.A.S.  
50 rue Ardoin – BP 47  
93401 Saint-Ouen cedex

Service interventions à domicile:  
01 40 10 12 00

Service Consommateurs:  
0 892 698 110 (0,34 € TTC/mn)

Service Pièces Détachées et  
Accessoires:  
0 892 698 009 (0,34 € TTC/mn)  
www.siemens-home.fr

**GB Great Britain**

BSH Home Appliances Ltd.  
Grand Union House

Old Wolverton Road  
Wolverton

Milton Keynes MK12 5PT  
To arrange an engineer visit,  
to order spare parts or  
accessories or for product  
advice please visit  
www.siemens-home.co.uk  
or call

Tel.: 0844 892 8999\*

\*Calls from a BT landline will be charged  
at up to 3 pence per minute. A call set-up  
fee of up to 6 pence may apply.

**GR Greece, Ελλάς**

BSH Ikiakes Siskeves A. B. E.  
Central Branch Service  
17 km E.O. Athinon-Lamias &  
Potamou 20  
145 64 Kifisia

Greece – Athens  
Tel.: 2104 277 701  
Fax: 2104 277 669

North-Greece – Thessaloniki  
Tel.: 2310 497 200  
Fax: 2310 497 220

South-Greece – Heraklion/Kreta  
Tel.: 2810 325 403  
Fax: 2810 324 585

Central-Greece – Patras  
Tel.: 2610 330 478  
Fax: 2610 331 832  
mailto:cs\_gr\_helpdesk@  
bshg.com  
www.siemens-home.com

**HK Hong Kong, 香港**

BSH Home Appliances Limited  
Unit 1 & 2, 3rd Floor  
North Block, Skyway House  
3 Sham Mong Road  
Tai Kok Tsui, Kowloon  
Hong Kong  
Tel.: 2565 6151  
Fax: 2565 6252  
mailto:service.siemens@  
bshg.com  
www.siemens-home.com.hk

**HR Hrvatska, Croatia**

Andabaka d.o.o.  
Gunduličeva 10  
21000 Split  
Info-Line: 021 481 403  
Info-Fax: 021 481 402  
mailto:servis@andabaka.hr

**HU Magyarország, Hungary**

BSH Háztartási Készülék  
Kereskedelmi Kft.  
Háztartási gépek márkaszervize  
Királyhágó tér 8-9.  
1126 Budapest

Hibabejelentés  
Tel.: 01 489 5461  
Fax: 01 201 8786  
mailto:hibabejelentes@bsh.hu

Alkatrészrendelés  
Tel.: 01 489 5463  
Fax: 01 201 8786  
mailto:alkatrészrendeles@bsh.hu  
www.siemens-home.com

**IE Republic of Ireland**

BSH Home Appliances Ltd.  
Unit F4, Ballymount Drive  
Ballymount Industrial Estate  
Walkinstown  
Dublin 12

Service Requests, Spares and  
Accessories  
Tel.: 01450 2655  
Fax: 01450 2520  
www.siemens-home.com

**IL Israel, ישראל**

C/S/B Home Appliance Ltd.  
Ulriel Building  
2, Hamelacha St.  
Industrial Park North  
71293 Lod  
Tel.: 08 9777 222  
Fax: 08 9777 245  
mailto:csb-serv@zahav.net.il  
www.siemens-home.com

**IS Iceland**

Smith & Norland hf.  
Noatuni 4  
105 Reykjavik  
Tel.: 0520 3000  
Fax: 0520 3011  
www.sminor.is

**IT Italia, Italy**

BSH Elettrodomestici S.p.A.  
Via. M. Nizzoli 1  
20147 Milano (MI)  
Numero verde 800 018346  
mailto:mil-assistenza@bshg.com  
www.siemens-home.com

**KZ Kazakhstan, Қазақстан**

Kombitechnocenter  
Seyfulina No: 422  
480096 Almaty  
Tel.: 272 793 333  
Fax: 272 798 383  
mailto:cts\_pavel@bk.ru

**LB Lebanon, لبنان**

Teheni, Hana & Co.  
Boulevard Dora 4043 Beyrouth  
P.O. Box 90449  
Jdeideh 1202 2040  
Tel.: 01 255 211  
Fax: 01 257 359  
mailto:Info@Teheni-Hana.com

**LT Lietuva, Lithuania**

Baltic Continent Ltd.  
Lukšio g. 23  
09132 Vilnius  
Tel.: 05 274 1788  
Fax: 05 274 1765  
mailto:info@balticcontinent.lt  
www.balticcontinent.lt

**LU Luxembourg**

BSH électroménagers S.A.  
13-15, ZI Breedeweues  
1259 Senningerberg  
Tel.: 26349 300  
Fax: 26349 315  
mailto:lux-service.electromenager@  
bshg.com  
www.siemens-home.lu

**LV Latvija, Latvia**

Sia Olimpeks Elektroniks Ltd.  
Bullu street 70c  
1067 Riga  
Tel.: 07 42 41 37  
mailto:bt@olimpeks.lv

**MD Moldova**

S.R.L. "Rialto-Studio"  
ул. Щусева 98  
2012 Кишинев  
тел./факс: 022 23 81 80

**ME Crna Gora, Montenegro**

Elektronika komerc  
Ul. 27 Mart br. 2  
81000 Podgorica  
Tel./Fax: 020 662 444  
Mobil: 069 324 812

**MK Macedonia, Македонија**

GORENEC  
Jane Sandanski 69 lok. 3  
1000 Skopje  
Tel.: 02 2454 600  
Mobil: 070 697 463  
mailto:gorenc@yahoo.com

**MT Malta**

Aplan Limited  
Aplan Centre  
B – Kara By Pass  
B – Kara BKR  
Tel.: 021 48 05 90  
Fax: 021 48 05 98  
mailto:lapap@aplan.com.mt

**NL Nederlande, Netherlands**

BSH Huishoudapparaten B.V.  
Burg. Stramanweg 122  
1101 EN Amsterdam Zuidoost

Storingsmelding:  
Tel.: 070 333 1234  
Fax: 070 333 3978  
mailto:contactcenter-nl@  
bshg.com

Onderdelenverkoop:  
Tel.: 070 333 1234  
Fax: 070 333 3980  
mailto:siemens-onderdelen@  
bshg.com  
www.siemens-home.nl

**NO Norge, Norway**

BSH Husholdningsapparater A/S  
Grensesvingen 9  
0661 Oslo  
Tel.: 22 66 06 00  
Fax: 22 66 05 50

5052 Bergen  
Tel.: 55 59 68 80  
Fax: 55 59 68 90

7037 Trondheim  
Tel.: 73 95 23 30  
Fax: 73 95 23 40  
mailto:Siemens-Service-NO@  
bshg.com  
www.siemens-home.no

**NZ New Zealand**

BSH Home Appliances Ltd.  
Unit F 2, 4 Orbit Drive  
Mairangi Bay  
Auckland 0632  
Tel.: 09 477 0492  
Fax: 09 477 2647  
mailto:bshnz-cs@bshg.com

**PL Polska, Poland**

BSH Sprzęt Gospodarstwa  
Domowego Sp. z o.o.  
Al. Jerozolimskie 183  
02-222 Warszawa  
Centrala Serwisu:  
Tel.: 0801 191 534  
Fax: 022 57 27 709  
mailto:Serwis.Fabryczny@  
bshg.com  
www.siemens-home.pl

**PT Portugal**

BSHP Electrodomésticos, Lda.  
Rua Alto do Montijo, nº 15  
2790-012 Carnaxide  
Tel.: 707 500 545  
Fax: 21 4250 701  
mailto:  
siemens.electrodomesticos.pt@  
bshg.com  
www.siemens-home.com

**RO România, Romania**

BSH Electrocasnice srl.  
Sos. Bucuresti-Ploiesti,  
nr. 17-21, sect. 1  
13682 Bucuresti  
Tel.: 0801 000 110  
Fax: 021 203 9731  
mailto:service.romania@  
bshg.com

**RU Russia, Россия**

ООО "БСХ Бытовая техника"  
Сервис от производителя  
Малая Калужская 19/1  
119071 Москва  
тел.: 495 737 2962  
факс: 495 737 2982  
mailto:mok-kdhl@bshg.com  
www.siemens-home.com

**SE Sverige, Sweden**

BSH Hushållsapparater AB  
Landsvägen 32  
169 29 Solna  
Tel.: 0771 11 22 77  
mailto:Siemens-Service-SE@  
bshg.com  
www.siemens-home.se

**SG Singapore, 新加坡**

BSH Home Appliances Pte. Ltd.  
37 Jalan Pemimpin  
Union Industrial Building  
Block A, #01-03  
577177 Singapore  
Tel.: 6751 5000  
Fax: 6751 5005  
mailto:bshsgp.service@  
bshg.com

**SI Slovenija, Slovenia**

BSH Hišni aparati d.o.o.  
Litostrojska 48  
1000 Ljubljana  
Tel.: 01 583 08 87  
Fax: 01 583 08 89  
mailto:informacije.servis@  
bshg.com  
www.siemens-home.com

**SK Slovensko, Slovakia**

Technoservis Bratislava  
Trhová 38  
84108 Bratislava – Doubravka  
Tel./Fax: 02 6446 3643

**TR Türkiye, Turkey**

BSH Ev Aletleri Sanayi  
ve Ticaret A.S.  
Cakmak Mahallesi,  
Balkan Caddesi No: 51  
34770 Ümraniye, Istanbul  
Tel.: 0 216 444 6688  
Fax: 0 216 528 9188  
mailto:careline.turkey@bshg.com  
www.siemens-home.com

**UA Ukraine, Україна**

ТОВ "БСХ Побутова Техніка"  
тел.: 044 490 2095  
www.siemens-home.com

**XK Kosovo**

NTP GAMA  
Rruga Mag Prishtine-Ferizaj  
70000 Ferizaj  
Tel.: 038 502 448  
Fax: 029 021 434  
mailto:gama\_mb@yahoo.com

**XS Srbija, Serbia**

SZR "SPECIJALELEKTRO"  
Bulevar Milutina Milankovića 34  
11070 Novi Beograd  
Tel.: 011 2147 110  
Fax: 011 2139 689  
mailto:spec.el@eunet.rs

**ZA South Africa**

BSH Home Appliances (Pty) Ltd.  
15th Road Randjespark  
Private Bag X36, Randjespark  
1685 Midrand – Johannesburg  
Tel.: 086 002 6724  
Fax: 086 617 1780  
mailto:applianceserviceza@  
bshg.com  
www.siemens-home.com

## Garantiebedingungen DEUTSCHLAND (DE)

Die nachstehenden Bedingungen, die Voraussetzungen und Umfang unserer Garantieleistung beschreiben, lassen die Gewährleistungsverpflichtungen des Verkäufers aus dem Kaufvertrag mit dem Endabnehmer unberührt.

Für dieses Gerät leisten wir Garantie gemäß nachstehenden Bedingungen:

1. Wir beheben unentgeltlich nach Maßgabe der folgenden Bedingungen (Nr. 2 - 6) Mängel am Gerät, die nachweislich auf einem Material- und/ oder Herstellungsfehler beruhen, wenn sie uns unverzüglich nach Feststellung und innerhalb von 24 Monaten nach Lieferung an den Erstendabnehmer gemeldet werden. Zeigt sich der Mangel innerhalb von 6 Monaten ab Lieferung, wird vermutet, dass es sich um einen Material- oder Herstellungsfehler handelt.

2. Die Garantie erstreckt sich nicht auf leicht zerbrechliche Teile wie z.B. Glas oder Kunststoff bzw. Glühlampen.

Eine Garantiepflcht wird nicht ausgelöst durch geringfügige Abweichungen von der Soll-Beschaffenheit, die für Wert und Gebrauchstauglichkeit des Gerätes unerheblich sind, oder durch Schäden aus chemischen und elektrochemischen Einwirkungen von Wasser, sowie allgemein aus anomalen Umweltbedingungen oder sachfremden Betriebsbedingungen oder wenn das Gerät sonst mit ungeeigneten Stoffen in Berührung gekommen ist. Ebenso kann keine Garantie übernommen werden, wenn die Mängel am Gerät auf Transportschäden, die nicht von uns zu vertreten sind, nicht fachgerechte Installation und Montage, Fehlgebrauch, eine nicht haushaltsübliche Nutzung, mangelnde Pflege oder Nichtbeachtung von Bedienungs- oder Montagehinweisen zurückzuführen sind.

Der Garantieanspruch erlischt, wenn Reparaturen oder Eingriffe von Personen vorgenommen werden, die hierzu von uns nicht ermächtigt sind, oder wenn unsere Geräte mit Ersatzteilen, Ergänzungs- oder Zubehörteilen versehen werden, die keine Originalteile sind und dadurch ein Defekt verursacht wird.

3. Die Garantieleistung erfolgt in der Weise, dass mangelhafte Teile nach unserer Wahl unentgeltlich instandgesetzt oder durch einwandfreie Teile ersetzt werden.

Geräte, die zumutbar (z.B. im PKW) transportiert werden können, und für die unter Bezugnahme auf diese Garantie eine Garantieleistung beansprucht wird, sind unserer nächstgelegenen Kundendienststelle oder unserem Vertragskundendienst zu übergeben oder zuzusenden. Instandsetzungen am Aufstellungsort können nur für stationär betriebene (feststehende) Geräte verlangt werden.

Es ist jeweils der Kaufbeleg mit Kauf- und/oder Lieferdatum vorzulegen. Ersetzte Teile gehen in unser Eigentum über.

4. Sofern die Nachbesserung von uns abgelehnt wird oder fehlschlägt, wird innerhalb der oben genannten Garantiezeit auf Wunsch des Endabnehmers kostenfrei gleichwertiger Ersatz geliefert.

5. Garantieleistungen bewirken weder eine Verlängerung der Garantiefrist, noch setzen sie eine neue Garantiefrist in Lauf. Die Garantiefrist für eingebaute Ersatzteile endet mit der Garantiefrist für das ganze Gerät.

6. Weitergehende oder andere Ansprüche, insbesondere solche auf Ersatz außerhalb des Gerätes entstandener Schäden sind - soweit eine Haftung nicht zwingend gesetzlich angeordnet ist - ausgeschlossen.

Diese Garantiebedingungen gelten für in Deutschland gekaufte Geräte. Werden Geräte ins Ausland verbracht, die die technischen Voraussetzungen (z.B. Spannung, Frequenz, Gasarten, etc.) für das entsprechende Land aufweisen und die für die jeweilige Klima- und Umweltbedingungen geeignet sind, gelten diese Garantiebedingungen auch, soweit wir in dem entsprechenden Land ein Kundendienstnetz haben. Für im Ausland gekaufte Geräte gelten die von unserer jeweils zuständigen Landesvertretung herausgegebenen Garantiebedingungen. Diese können Sie über Ihren Fachhändler, bei dem Sie das Gerät gekauft haben, oder direkt bei unserer Landesvertretung anfordern.

### Beachten Sie unser weiteres Kundendienst-Angebot:

Auch nach Ablauf der Garantie stehen Ihnen unser Werkskundendienst und unsere Servicepartner zur Verfügung.

**Siemens-Electrogeräte GmbH**  
**Carl-Wery-Str. 34 / 81739 München // Germany**

## Siemens Info Line

(Mo-Fr: 8.00-18.00 Uhr erreichbar)

Für Produktinformationen sowie Anwendungs- und Bedienungsfragen zu **Kleinen Hausgeräten:**

**DE-Tel.: 01805 54 74 36\*** oder unter

**siemens-info-line@bshg.com**

\*) 0,14 €/Min. aus dem Festnetz,

Mobilfunk max. 0,42 €/Min.

Nur für Deutschland gültig!

**Siemens-Electrogeräte GmbH**  
**Carl-Wery-Str. 34, 81739 München**

© Siemens-Electrogeräte GmbH, 2011.

[www.siemens-homeappliances.com](http://www.siemens-homeappliances.com)

TZ506xx2 01/11  
9000634282