

GAGGIA

MILANO



DANSK

GAGGIA
ANIMA / ANIMA BARISTA PLUS

R18760 (SUP 043)

Brugermanual

CE

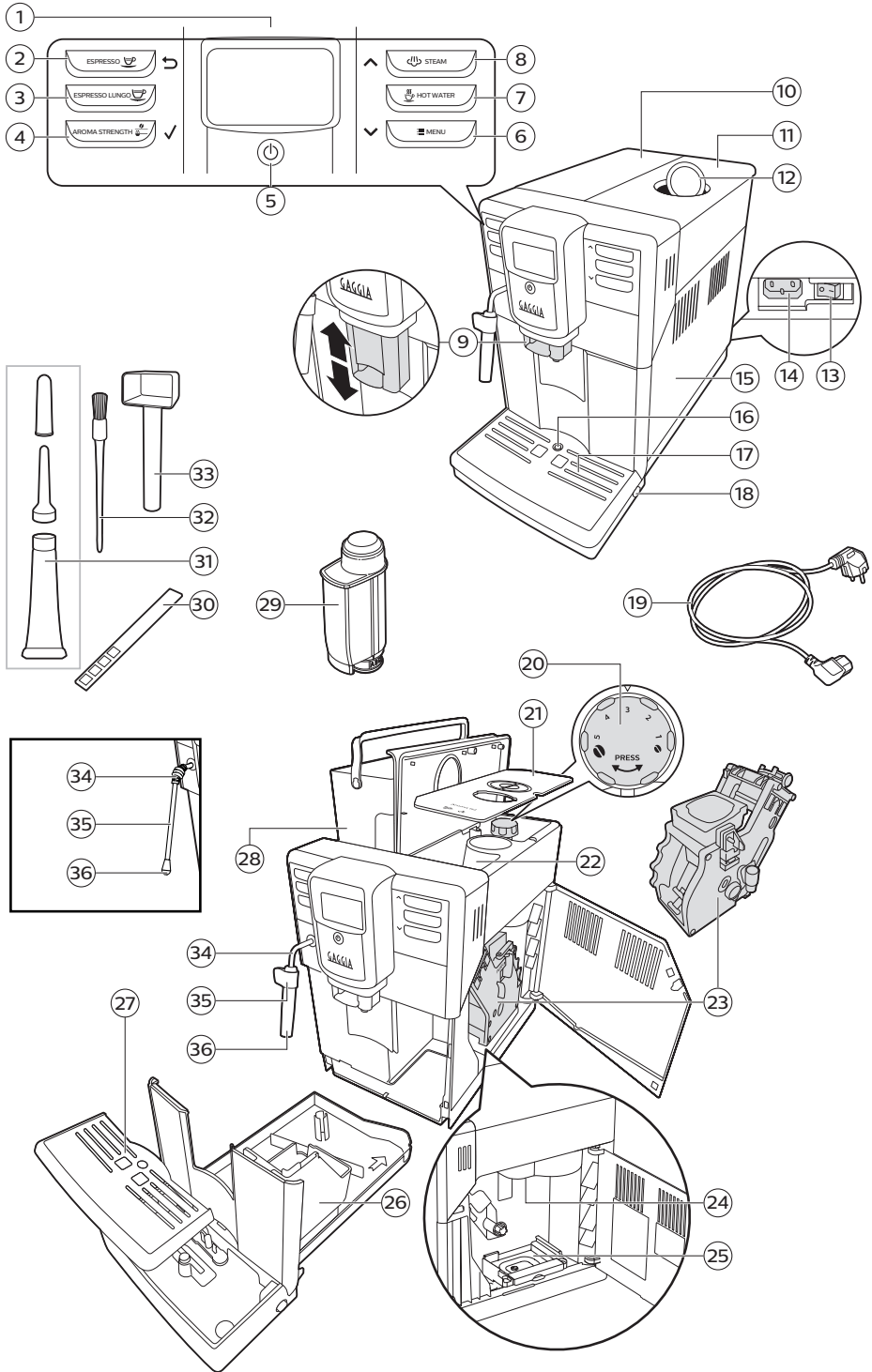

Oversigt

1	Display	18	Udløserknap til drypbakke
2	ESPRESSO knap	19	Strømsstik
3	LUNGO ESPRESSO knap	20	Kværnjusteringsknap
4	AROMA STYRKE knap	21	Aroma låg
5	Standby knap	22	Kaffebønnebeholder
6	MENU knap	23	Bryggehoved
7	VARMT VAND knap	24	Udløbskanal til formalet kaffe
8	DAMP knap	25	Skuffe til kafferester
9	Justerbart kaffeudløb	26	Beholder til brugte kaffepucks
10	Låg til vandtank	27	Drypbakke grill
11	Låg til kaffebønnebeholder	28	Vandtank
12	Låg til formalet kaffe	29	Intenza+ filter
13	Tænd/Sluk knap	30	Tester for vandhårdhed
14	Strømledningsstik	31	Smøremiddelrør
15	Vedligeholdelsesdør	32	Rensebørste
16	Indikator for fuld drypbakke	33	Måleske
17	Drypbakke		

Klassisk pannarello version

34	Steamer	36	Klassisk pannarello
35	Klassisk pannarello håndtag		

Steamer version

34	Steamer håndtag	36	Dyse til steamer
35	Steamer		



Introduktion

Tillykke med dit køb af en Gaggia espressomaskine. I denne brugervejledning finder du al den information, der er nødvendig for at installere, bruge, rengøre og afkalke din maskine. Før du bruger din maskine for første gang, bedes du læse sikkerhedsmanualen grundigt.

Kontrolpanel og display

Denne espressomaskine har et selvforklarende display til nem brug. For et hurtigt overblik over knapperne, læs venligst følgende afsnit.

Drikknapper med ét tryk

Tryk kun én gang på drikkevareknapperne (ESPRESSO, LUNGO ESPRESSO, VARMT VAND og DAMP) for hurtigt at lave en af de foruddefinerede drikkevarer.

- Tryk på OK-knappen for at stoppe brygningen, før den forudindstillede mængde kaffe er blevet blevet brygget.
- Tryk på OK-knappen for at stoppe dampdispenseringen.

Navigationsknapper

Nogle af one-touch-knapperne til hurtig tilberedning af drikkevarer har en dobbelt funktion, de kan nemlig også bruges til at navigere i menuen:



ESPRESSO knap = **ESC knap**: tryk på denne knap for at vende tilbage til hovedmenuen.



DAMP knap = **OP knap**: Tryk på denne knap for at rulle opad i displaymenuen.



AROMA STYRKE knap = **OK knap**: Tryk på denne knap for at vælge, bekræfte eller stoppe en funktion.



MENU knap = **NED knap**: Tryk på denne knap for at rulle nedad i displaymenuen.

AROMA STYRKE knappen

Brug AROMA STYRKE knappen til at justere intensiteten af kaffearomaen (se "Justering af aromastyrken") eller til at brygge en kaffe med formalet kaffe (se "Brygning af kaffe med formalet kaffe").





MENU knap

Brug MENU-knappen til at tilberede andre drikkevarer, såsom varmt vand eller skummet mælk. Du kan også bruge MENU-knappen til at ændre følgende indstillinger:

- Kaffetemperatur;
- Standby-tid: dette er det tidsrum, hvorefter maskinen går i stand-by-efter tilstand;
- Displaykontrast;
- Vandets hårdhed: dette justerer maskinens indstillinger afhængigt af vandet styrke i dit område;
- For at aktivere "INTENZA+" filteret;
- For at begynde at afkalke.

Første installation

Bemærk: Denne maskine er testet med kaffe. Selvom den er korrekt rengjort, kan der forekomme rester af kaffe i maskinen. Vi kan garantere, at maskinen er helt ny.

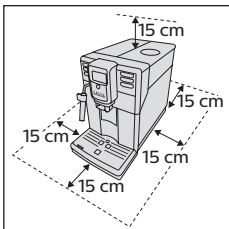

Tag maskinen ud af emballagen.

For bedst mulig brug anbefaler vi at:

- vælg et sikkert og plant underlag, hvor der ikke er fare for at vælte maskinen eller blive skadet;
- vælg et sted, der er tilstrækkeligt godt oplyst, rent og tæt på et let tilgængeligt stikkontakt;
- tillad en minimumsafstand fra maskinens sider som vist på figuren.

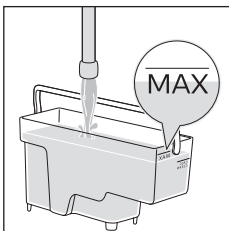
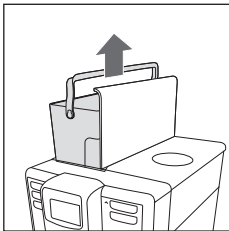

Fjern vandbeholderen, skyl den og fyld den med rindende vand op til MAX-niveauet. Sørg for, at vandtanken er sat helt ind i maskinen.



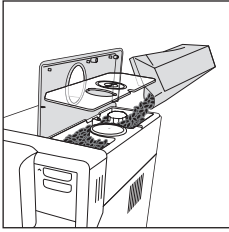

Løft låget til kaffebønnebeholderen og aromalåget. Hæld kaffebønnerne i og læg begge låg tilbage.

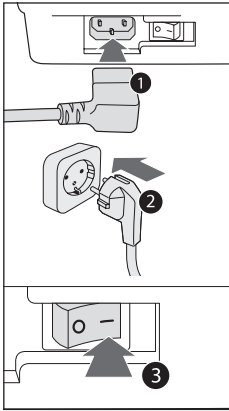

Sæt stikket i stikkontakten på bagsiden af maskinen og den anden ende af netledningen i en stikkontakt med passende strømspænding.

Skift tænd/sluk knappen til "I".

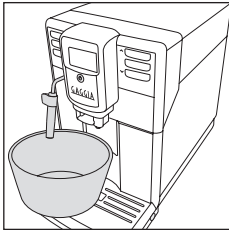

Placer en beholder under kaffeudløbet og under vandudløbet.

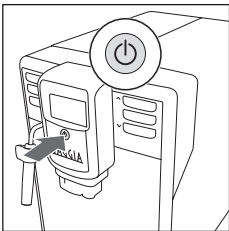

Standby-knappen blinker. Tryk på knappen for at tænde for maskinen.

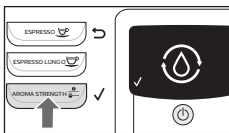

Tryk på OK-knappen for at starte kredsløbet i maskinen.





Maskinen angiver at installere vandudløbstuden.
Tryk på OK-knappen for at bekræfte.



Maskinen begynder at dispensere varmt vand.

Linjen under ikonet viser betjeningsforløbet. Når forløbet er fuldført, stopper maskinen automatisk med at dispensere og begynder at varme op.

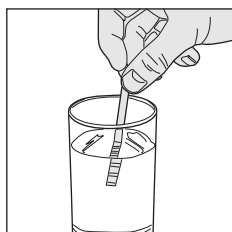

Måling af vandhårdhed

Brug den medfølgende stribe til at måle vandets hårdhed.

- 1 Nedsenk den medfølgende stribe i rindende vand i 1 sekund.
- 2 Fjern striben fra vandet og vent i 1 minut.
- 3 Tæl antallet af små firkanter, der er blevet røde, og sammenlign resultatet med følgende tabel.

Antal røde små firkanter	Værdi at indstille	Vandhårdhed	INTENZA+
	1	meget blødt vand	A
	2	blødt vand	A
	3	hårdt vand	B
	4	meget hårdt vand	C

- 4 Tryk på MENU- og OK-knapperne, vælg menuen, og rul, indtil du vælger vandets hårdhed. Vælg den foretrukne vandhårdhedsindstilling, og tryk på OK-knappen for at bekræfte.

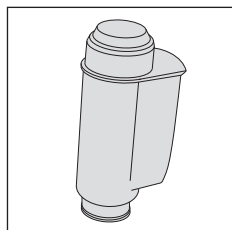

"INTENZA+" vandfilter

Vi anbefaler, at du installerer "INTENZA+" vandfilteret, da dette forhindrer opbygning af kalk i din maskine og bevarer en mere intens aroma af din kaffe.

"INTENZA+" vandfilteret kan købes separat.

Vand er en afgørende del af enhver kaffe, så det er meget vigtigt altid at få det professionelle filtreret. Brug af "INTENZA+"-vandfilteret forhindrer mineralaflejringer i at opbygge sig og forbedrer din vandkvalitet.





“INTENZA+” vandfilter installation

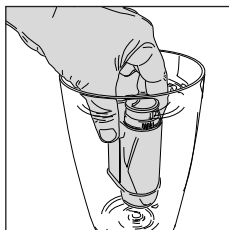

Fjern det lille hvide filter fra vandtanken og opbevar det på et tørt sted.
Nedsænk ”INTENZA+”-vandfilteret lodret i koldt vand (med åbningen opad), og tryk forsigtigt på dets sider for at lade luftboblerne ud.

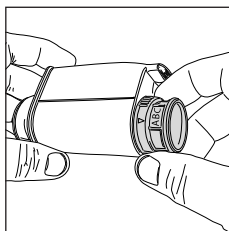

Sæt "INTENZA +"-vandfilteret i den tomme vandbeholder og skub det ned til det laveste punkt.

Fyld vandtanken med rindende vand og sæt den tilbage i maskinen.

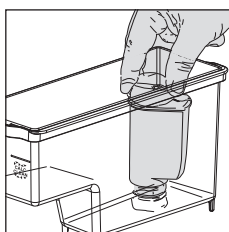

Dispenser alt vandet i vandbeholderen ved at bruge varmtvandsfunktionen (se kapitlet "Tilførsel af varmt vand").

Fyld derefter tanken igen.



1 Tryk på MENU- og OK-knapperne for at bekræfte. Rul indtil du vælger vandfilter.
Tryk på knappen OK.

2 Vælg TIL, tryk derefter på OK og forlad til sidst menuen.





Udskiftning af "INTENZA+" vandfilter

Når "INTENZA+"-vandfilteret skal udskiftes, vises filterikonet.

Udskift vandfilteret ved at rulle i menuen, indtil du vælger vandfilteret som beskrevet i kapitlet "INTENZA+ filterinstallation".

Vælg NULSTIL og bekræft med OK-knappen.

Maskinen er nu programmeret til at håndtere et nyt "INTENZA+" vandfilter.

Typer af drikke

Kaffedrik	Beskrivelse	Valg
Espresso	Kaffe med tæt crema serveret i en lille kop.	Knap til drik med ét tryk på kontrolpanelet.
Lungo espresso	Længere espresso med tæt crema serveret i en mellemstor kop.	Knap til drik med ét tryk på kontrolpanelet.
Damp	Damp til tilberedning af mælkebaseerede drikke.	Damp-knap på kontrolpanelet.
Varmt vand	Vand til fremstilling af vandbaseerede drikke.	One-touch varmtvandsknap på kontrolpanelet.

Brygning af kaffe

Brygning af kaffe med bønner

Advarsel: Brug kun hele kaffebønner til maskinen. Brug ikke malet kaffe, uristet kaffe, frysetørret kaffe eller instant kaffe i kaffebønnebeholderen, da de kan beskadige maskinen.

Bemærk: Brug af aromalåget holder bønnerne friske.

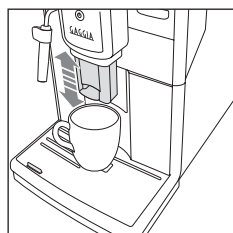

1 Placer 1 eller 2 kopper under kaffeudløbet ved manuelt at løfte eller sænke kaffeudløbet for at justere dens højde afhængigt af koppernes størrelse.

2 For at tilberede en kaffe skal du trykke på knappen Espresso eller Espresso Lungo.

Kaffebrygningen stopper automatisk, når det indstillede niveau er nået; det er dog muligt at stoppe det tidligere ved at trykke på OK-knappen.



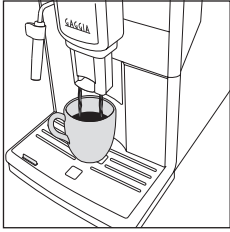

Bemærk: For at tilberede to kopper Espresso eller Espresso Lungo skal du trykke to gange på knappen for den foretrukne drik. Maskinen udfører automatisk to brygninger.

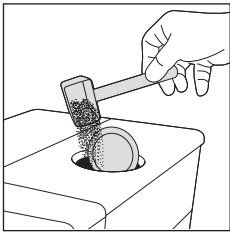

Brygning af kaffe med formalet kaffe

For at tilberede kaffe med formalet kaffe skal du bruge den medfølgende måleske til at indsætte den korrekte dosis i rummet til formalet kaffe.

- 1 Løft låget til formalet kaffe
- 2 Tilføj en måleske af formalet kaffe i rummet og luk låget

Advarsel: Indsæt ikke andre ting end formalet kaffe i rummet til formalet kaffe, da de kan beskadige maskinen.



- 3 Placer en kop under kaffeudløbet
- 4 Tryk på AROMA STRENGTH-knappen, og vælg den formalede kaffe funktion.
- 5 Tryk på knappen for den foretrukne drik, og maskinen starter brygningen

Bemærk: med formalet kaffe er det kun muligt at tilberede én kop kaffe ad gangen.







Opskumning af mælk

Bemærk: Brug kold (~5°C) mælk med et proteinindhold på mindst 3% for at sikre optimale resultater, når du tilbereder en cappuccino. Sødmælk, skummetmælk, sojamelk eller laktosefri mælk kan bruges afhængigt af individuel smag.

Bemærk: Vi anbefaler at skylle vandkredsløbet før brug. Tryk på DAMP-knappen for at dispensere damp i nogle få sekunder.

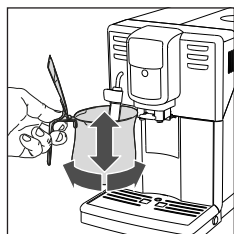
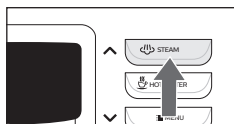
Model med klassisk pannarello



- 1 Fyld 1/3 af en mælkekande med mælk.
- 2 Tryk på HJEM  knappen for at få vist kaffedrikkene
- 3 Kom den klassiske pannarello i mælken. Fra menuen til valg af drikke skal du vælge DAMP og tryk på Start/Stop  knappen for at starte skumningen.

- 4 Skum mælken ved forsigtigt at få mælken til at cirkulere rundt i mælkekanden og flytte den op og ned.

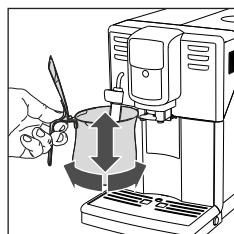

- 5 Når mælkeskummet kommer til den ønskede konsistens. Tryk på Start/Stop  knappen for at stoppe dampen.
Vent, indtil damen er helt stoppet, før du fjerner kanden.

Bemærk: Efter opskumning af mælk skal du rense kredsløbet ved at dispensere en lille mængde varmt vand.

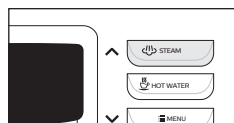
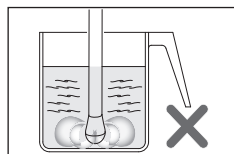

Model med steamarm



- 1 Fyld 1/3 af en mælkekande med mælk.
- 2 Placer dampdysen lige under overfladen af mælken;
 - hvis den bliver sat for dybt ned, vil mælken ikke blive skummet;
 - hvis den ikke er sat dybt nok ned, vil der blive dannet store bobler.
- 3 Det er vigtigt ikke at holde mundstykket i midten, men tæt på kanten af kanden, med en passende vinkel for at frembringe en stærkere hvirvel.

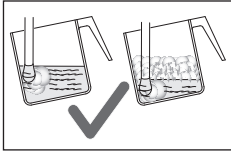



- Tryk på HJEM  knappen for at åbne drikkevaremenuen. Vælg "DAMP" og tryk på Start/Stop  knappen for at starte.
- For at skumme mælken korrekt skal dampdysen altid være i kontakt med mælk og ikke med skummet. Derfor, efterhånden som skumlaget øges, skal kanden hæves en smule for at forsøge at holde mundstykket i kontakt med mælken uden at røre bunden af kanden. Når den ønskede skumning er opnået, skal dampdysen skubbes længere for at opvarme mælken godt.
- Når mælkeskummet kommer til den ønskede konsisten, trykkes på Start/Stop  knappen for at stoppe dampen. Vent med at fjerne steameren fra mælkekanden, før den er stoppet med at dampe.

Bemærk: Det er tilrådeligt altid at holde en hånd på den afrundede del af kanden for at mærke mælkens temperaturstigning.

Bemærk: Efter opskumning af mælken, kan det være en god idé at banke kanden mod forsigtigt mod en plan overflade for at opnå en mere kompakt skum og lade den hvile i mindst 30 sekunder. Mælken bliver mere homogen.

Bemærk: Efter opskumning af mælk skal du rense kredsløbet ved at dispensere en lille mængde varmt vand. Vær forsigtig, da der kan være varmt vand eller dampspray til stede.

Dispensering af varmt vand

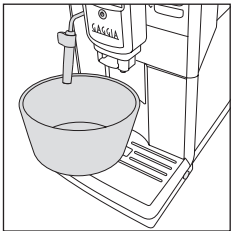

Advarsel: Når maskinen begynder at forberede varmt vand, kan den klassiske pannarello eller dampør (afhængigt af model) sprøjte damp og varmt vand.

- Placer en beholder under den klassiske pannarello eller dampstav (afhængigt af model).
- Tryk på knappen VARMT VAND.
- Maskinen begynder at dispensere varmt vand.
- Tryk på OK-knappen for at stoppe tilførsel af varmt vand.

Tilpasning

Justering af mængden af kaffe i koppen

Det er muligt at justere mængden af drikken efter din smag og til størrelsen på kopperne.

1 For at justere mængden af espresso skal du holde ESPRESSO-knappen nede, indtil displayet viser MEMO-ikonet. Maskinen går ind i programmeringsstadiet og begynder at tilberede den valgte drik.

2 Når koppen indeholder den ønskede mængde espresso, skal du trykke på OK-knappen. Afkrydsningen på displayet indikerer, at maskinen ved hvert tryk tilbereder den indstillede mængde espresso.

Bemærk: For at indstille mængden af LUNGO ESPRESSO, følg den samme handling.





Justering af aroma styrke

For at ændre aromastyrken skal du trykke på knappen AROMA STYRKE. Hver gang du trykker på AROMA STYRKE-knappen, ændres aromastyrken med en grad. Displayet viser den valgte styrke, som vil blive gemt ved tilberedning af en kop kaffe.

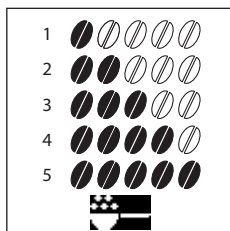

- 1 Meget mild
- 2 Mild
- 3 Normal
- 4 Stærk
- 5 Meget stærk

Bemærk: Du kan også bruge AROMA STYRKE-knappen til at tilberede kaffe med formalet kaffe.

Justering af kværnen

Maleindstillingerne kan justeres ved hjælp af kværnjusteringsknappen på kaffebønnebeholderen. Den keramiske kaffekværn garanterer en perfekt og homogen formaling til tilberedning af hver kop kaffe. Aromaen er således bevaret, hvilket sikrer en perfekt smag hver gang.

Bemærk: Maleindstillingen kan kun justeres, mens maskinen maler kaffebønnerne. Forskellen i smag vil kunne opfattes efter brygning af 2-3 kopper kaffe.

Advarsel: For at undgå at beskadige kaffekværnen, drej ikke kværnjusteringsknappen mere end et hak ad gangen.

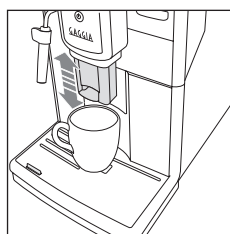

- 1 Stil en kop under kaffeudløbet.

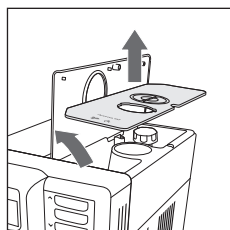

- 2 Åbn låget til kaffebønnebeholderen og løft aromalåget.





3 Tryk på ESPRESSO-knappen.

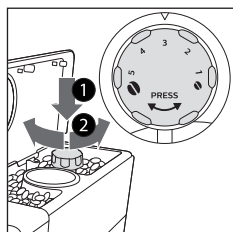

4 Når kaffekværnen begynder at arbejde, skal du trykke på kværnjusteringsknappen og samtidig dreje den til venstre eller højre. Du kan vælge mellem 5 forskellige indstillinger. Jo lavere indstilling, jo stærkere kaffe aroma.

Rengøring og vedligeholdelse

Regelmæssig rengøring og vedligeholdelse holder maskinen i perfekt stand og sikrer perfekt kaffesmag, et konstant kaffeflow og et fremragende mælkeskum. Se venligst nedenstående tabel for at vide, hvornår og hvordan man rengør de aftagelige dele af maskinen. Læs venligst det specifikke afsnit for yderligere og mere detaljeret information.

Rengøringstabel

Del beskrivelse	Hvornår skal det rengøres?	Hvordan skal det rengøres?
Klassisk pannarello	Efter brug	Fjern den klassiske pannarello og skyl den under rindende vand.
	Ugentligt	Skil den klassiske pannarello og gummihåndtaget ad. Rengør dem under rindende vand.
Steamer	Efter brug	Rengør damprøret med en fugtig klud. For at rengøre den mere grundigt, kan du skrue dysen af og vaske den med rindende vand.
Bryggeenhed	Ugentligt	Fjern bryggegruppen og rengør den under rindende vand.
	Afhængig af brug	Se afsnittet "Rengøring og smøring af bryggegruppen".
	Månedligt	Rengør bryggegruppen med Gaggia kaffeoliefjerner for at fjerne eventuelle olieholdige kafferester.
Drypbakke fuld	Når den røde indikator vises fra drypbakkens grill.	Tøm drypbakken og rengør den under rindende vand.
Grumsbeholder	Når maskinen beder om det	Tøm kaffepucksbeholderen og rengør den under rindende vand. Sørg for, at maskinen er tændt under denne procedure, ellers nulstilles kaffepucksbeholderen ikke.
Vandtank	Ugentligt	Rengør under rindende vand.





Formålet kafferum/
kaffeudløbskanal

Ugentligt

Rengør den øverste del med håndtaget på en ske,
som vist nedenfor.

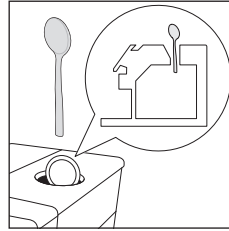

Rengøring af bryggehoved

Advarsel: Vask ikke bryggegruppen i opvaskemaskinen, og brug ikke opvaskemidler, da de kan forårsage funktionsfejl i bryggegruppen og ændre kaffesmag.

Bryggegruppe rengøring under rindende vand

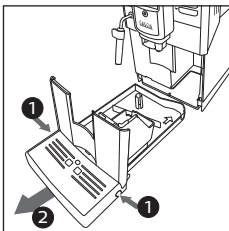

1 Sluk for maskinen, og tag stikket ud.

2 Tryk på knapperne på siderne af drypbakken (1), og fjern den sammen med kaffen pucks container (2).

3 Åbn vedligeholdelseslågen.

4 Tryk på PUSH-håndtaget (1), og træk i håndtaget på bryggegruppen for at fjerne det fra maskinen (2).

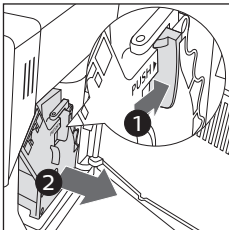

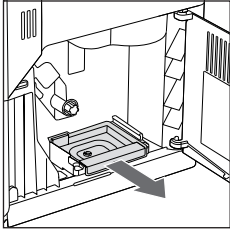

5 Fjern resterskuffen.

6 Skyl bryggegruppen grundigt med lunkent vand. Vask omhyggeligt det øverste filter.

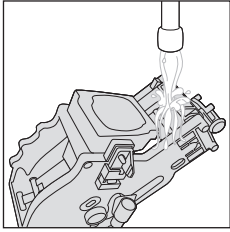

7 Lad bryggegruppen lufttørre.

Bemærk: For at undgå ophobning af fibre i dens indre, tør ikke bryggegruppen med klude.

Rengøring af bryggegruppen med Coffee Clean-tabletterne

Advarsel: Under rengøring af maskinen, brug kun Gaggia-tabletter til at fjerne fede kafferester, da de ikke udfører en afkalkningshandling.

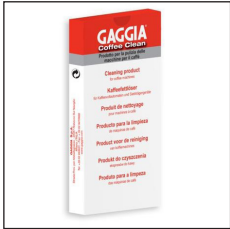

1 Placer en beholder under kaffeudløbet.

2 Tryk på knappen AROMA STYRKE, og vælg formalet kaffe.

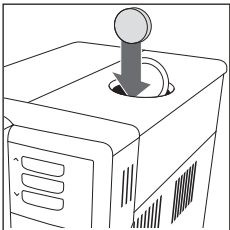

3 Indsæt en rengøringstablet i rummet til formalet kaffe.

4 Tryk på knappen LUNGO ESPRESSO. Maskinen dispenserer vand fra kaffetud.

5 Når statuslinjen er halvvejs, skal du skifte til tænd/sluk-knappen på bagsiden af maskinen til "0".

6 Lad opløsningen til fjernelse af fede kafferester virke i ca. 15 minutter.

7 Skift afbryderknappen til "I". Tryk på Standby-knappen.

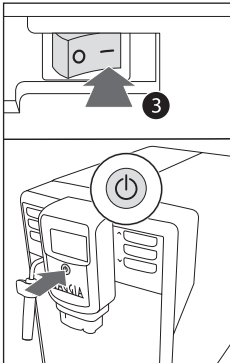

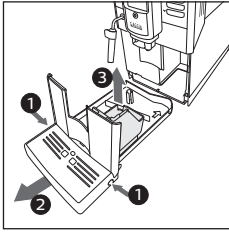

- 8 Vent på, at maskinen udfører en automatisk skyllecyklus.
- 9 Udfør "Bryggrupperengøring under rindende vand".
- 10 Tryk på knapperne på siderne af drypbakken (1), og fjern den med kaffepuckbeholderen (2). Tøm dem og sæt dem i maskinen igen.
- 11 Tryk på knappen AROMA STYRKE og vælg formalet kaffe.
- 12 Tryk på LUNGO ESPRESSO-knappen. Maskinen dispenserer vand fra kaffetud.
- 13 Gentag trin 11 og 12 to gange. Smid det dispenserede vand væk.

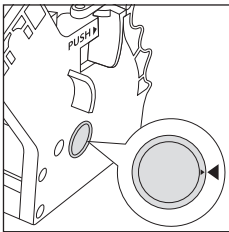

Genindsættelse af bryggegruppen

- 1 Før du sætter bryggegruppen i maskinen igen, skal du sikre dig, at de to referenceindikatorer på siden falder sammen. Hvis dette ikke er tilfældet, skal du udføre følgende trin:

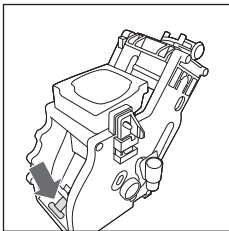

Sørg for at håndtaget er i kontakt med bryggegruppens base.

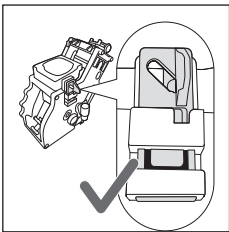

- 2 Sørg for at bryggegruppens gule låsekrog er i den rigtige position.

For at placere kroge korrekt skal du skubbe den opad til den højeste mulige position.



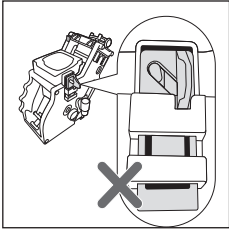

Hvis krogen stadig er i en lavere position, betyder det, at den ikke er placeret korrekt.



- 3 Skub bryggegruppen langs sidestyrene ind i maskinen, indtil den låser i den rigtige position med et klik.

Advarsel: Tryk ikke på PUSH-håndtaget.

- 4 Luk vedligeholdelsesdøren.

Smøring af Bryggegruppen

For at sikre perfekt ydelse af maskinen er det nødvendigt at smøre bryggegruppen. Se nedenstående tabel for frekvensen af smøring.

Hypighed af brug	Antal dagligt tilberedte drikkevarer	Hypighed af smøring
Lav	1-5	Hver 4. måned
Mellem	6-10	Hver 2. måned
Høj	>10	Hver måned

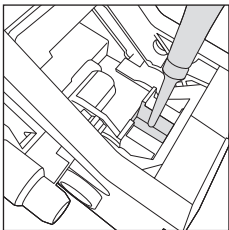

- 1 Sluk for apparatet, og tag stikket ud.

2 Fjern bryggegruppen, og skyl den med lunkent vand (se "Bryggegruppe Rengøring under rindende vand").

3 Smør et tyndt lag smøremiddel rundt om indførsisstiften i den nederste del af bryggegruppen.

4 Smør et tyndt lag smøremiddel på styrene på begge sider (se figur). 5 Indsæt bryggegruppen igen (se "Genindsættelse af bryggegruppen").

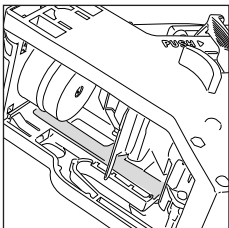

Bemærk: Du kan bruge smøremiddelslangen flere gange.





Rengøring af steameren

Rengøring af den klassiske pannarello

- 1 Fjern den klassiske pannarello og gummihåndtaget fra dampprøret og skyl dem under rindende vand.

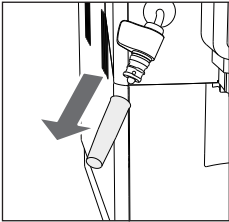

- 2 Rengør dampprøret med en fugtig klud.
- 3 Saml delene igen.

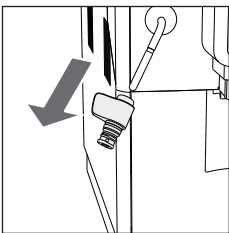
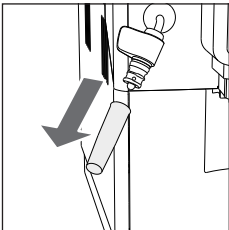

Rengøring af steamer

- 1 Rengør dampprøret med en fugtig klud.
- 2 For at rense den mere grundigt, kan du skrue dysen af og vaske den med løbende vand.
- 3 Tryk på DAMP-knappen.
- 4 Lad dampen slippe ud i et eller to sekunder for at rense dysehullet.

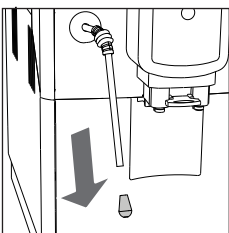

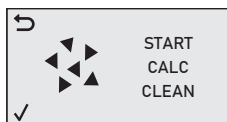

Afkalkning

Når displayet viser **START CALC CLEAN**, skal du afkalke maskinen. Hvis du ikke afkalke maskinen, når displayet viser denne meddelelse, holder maskinen op med at fungere korrekt. I dette tilfælde er eventuelle reparationer ikke dækket af garantien.

Brug kun Gaggia afkalkningsopløsning til at fjerne kalk fra maskinen. Gaggia afkalkningsløsning er designet til at sikre fremragende maskinydelse. Brug af andre produkter kan beskadige maskinen og efterlade rester i vandet.

Afkalkningsproceduren varer ca. 30 minutter og består af en afkalkningscyklus og en skyllecycclus. Du kan sætte afkalkningscyklussen eller skyllecyklussen på pause ved at trykke på ESC-knappen. Tryk på OK-knappen for at fortsætte afkalkningscyklussen eller skyllecyklussen.

Bemærk: Fjern ikke bryggegruppen under afkalkningsproceduren.

Advarsel: Undlad at indtage afkalkningsopløsningen eller det vand, der er dispenseret under afkalkningsproceduren.

- 1 Fjern "INTENZA+"-filteret.
- 2 Fjern drypbakken og kaffepuckbeholderen, tøm dem, rengør dem og sæt dem i maskinen igen.
- 3 Fjern den nederste del af den klassiske pannarello, hvis den findes.
- 4 Placer en stor beholder (1,5 l) under kaffeudløbet og den varme vand/damp dispenseringsstuds.
- 5 Når displayet viser **START CALC CLEAN**, skal du trykke på OK-knappen for at starte afkalkningsproceduren.

Bemærk: Du kan trykke på ESC for at udskyde afkalkningen. Hvis du ønsker at starte afkalkningsproceduren senere, skal du trykke på MENU-knappen og rulle, indtil du vælger **START CALC CLEAN**, tryk på OK for at bekræfte.

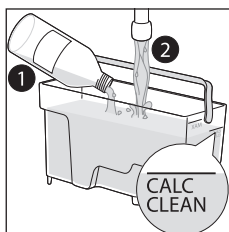
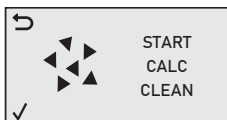

6 Hæld Gaggia-afkalkningsopløsningen i vandtanken. Fyld tanken med rent vand op til **CALC CLEAN**-niveauindikatoren. Sæt tanken tilbage i maskinen. Tryk på OK-knappen for at bekræfte. Den første fase af afkalkningen starter. Maskinen begynder at dispensere afkalkningsopløsningen med jævne mellemrum. Displayet viser afkalkningsikonet, trin og varighed. Første etape varer i 20 minutter.

7 Lad maskinen dispensere afkalkningsopløsningen, indtil vandtanken er tom.

8 Fjern vandbeholderen og skyl den.

9 Fyld tanken med rent vand op til **CALC CLEAN**-niveauindikatoren. Put den tank tilbage i maskinen.

10 Fjern beholderen, tøm den og sæt den tilbage under kaffeudløbsstuds. Tryk på OK for at bekræfte.





11 Det andet trin i rengøringscyklussen starter, det vil sige skyllecyclussen. Denne fase varer i 3 minutter. Displayet viser skylleikonet og varigheden af dette trin.

Bemærk: Hvis vandtanken ikke er fyldt op til CALC CLEAN-niveau, kan det være nødvendigt at gentage skyllecyclussen.

12 Vent, indtil maskinen ikke længere afgiver vand. Afkalkningen proceduren er afsluttet, når displayet viser et flueben.

13 Tryk på OK-knappen for at afslutte afkalkningsproceduren. Maskinen starter varmer op og udfører en automatisk skyllecyclus.

14 Fjern beholderen og tøm den.

15 Indsæt Classic Pannarello (afhængigt af modellen).

16 Rengør bryggegruppen som beskrevet i "Rengøring af bryggegruppe under kørsel Vand" kapitel.

17 Installer et nyt "INTENZA+"-filter i vandbeholderen.

Bemærk: "INTENZA+"-filteret reducerer frekvensen af afkalkningen.

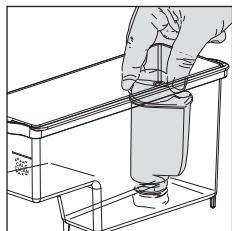

Hvad skal man gøre, hvis afkalkningsproceduren afbrydes

Du kan afslutte afkalkningsproceduren ved at trykke på STAND-BY-knappen på kontrolpanelet. Hvis afkalkningsproceduren stopper før den er fuldført, skal du udføre følgende handlinger:

1 Tøm vandtanken og vask den grundigt.

2 Fyld vandbeholderen med rindende vand op til CALC CLEAN-niveauindikatoren, og tænd for maskinen igen. Maskinen vil varme op og udføre en automatisk skyllecyclus.

3 Udfør en manuel skyllecyclus, før du tilbereder nogen drik. For at udføre en manuel skyllecyclus skal du dispensere en halv tank varmt vand og derefter tilberede 2 kopper formalet kaffe uden at tilføje malet kaffe.

Bemærk: Hvis denne handling ikke er fuldført, er det nødvendigt at udføre en anden afkalkningsprocedure så hurtigt som muligt.





Fejlkode og opmærksomhedsikoner

Opmærksomhed Ikoner Betydning

Fejlkode vises med rødt. Listen nedenfor rapporterer de fejlkode, som displayet kan vise sammen med deres betydning.



Vandbeholderen er tom, fyld beholderen med rindende vand op til MAX-niveauindikatoren.



Indsæt drypbakken og luk vedligeholdelseslågen.



Kaffebønnebeholderen er tom. Læg kaffebønnerne i kaffebønnebeholderen.



Bryggegruppen er tilstoppet af kaffepulver. Rengør bryggegruppen.



Bryggegruppen er ikke i maskinen, eller den er ikke indsat korrekt. Indsæt bryggegruppen.

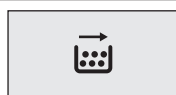

Tøm kaffepucksbeholderen. Vent ca. 5 sekunder, før du sætter den i igen.

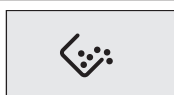

Kaffepucksbeholderen er fuld. Kontroller, at maskinen er tændt. Fjern kaffepucksbeholderen og tøm den.



Hvis der vises en fejl på displayet, se afsnittet "Fejlkodebetydning" for at kontrollere betydningen af den viste kode, og hvordan du fortsætter. Du kan ikke bruge maskinen, når displayet viser dette ikon.



Fejlkode nøgle

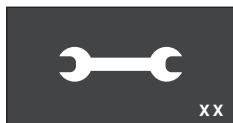

Listen nedenfor viser de fejlkode, som displayet kan vise, deres betydning og hvordan man løser problemet. Hvis de angivne løsninger ikke virker, fordi displayet fortsat viser fejlkodeikonet, og maskinen ikke fungerer korrekt, eller hvis der vises yderligere fejlkode, skal du kontakte et autoriseret servicecenter eller din lokale leverandør.

Kontaktoplysningerne findes på www.gaggia.com og www.gaggia.it.

Fejlkode	Problem	Årsag	Mulige løsning
01	Kaffekværnen er tilstoppet	Kaffekværnens udløb er tilstoppet	Tag stikkontakten ud og fjern bryggeenheden. Rens kaffekværnens udløb grundigt med et skehåndtag. Tænd for maskinen igen.
03 - 04	Et problem opstod i bryggeenheden	Bryggeenheden er beskidt (fyldt med kafferester) eller ikke smurt optimalt.	Sluk maskinen via TÆND/SLUK-knappen. Fjern bryggeenheden og rens den grundigt. Kig i kapitlet "Rengøring af bryggeenhed".
		Bryggeenheden er ikke sat ordentligt i maskinen.	SSluk maskinen via TÆND/SLUK-knappen. Fjern bryggeenheden og indsæt den i maskinen igen. Sørg for at bryggeenheden er i den korrekte position, inden du indsætter den i maskinen. Kig kapitlet "Genindsættelse af bryggeenheden".
05	Et problem er opstået i vandkredsløbet.	Der er luft i vandkredsløbet.	Fjern og genindsæt vandtanken i maskinen op til flere gange. Sørg for, du sætter vandtanken korrekt i maskinen. Tjek at placeringen til vandtanken er rent. Hvis du bruger et INTENZA+ filter: tag filteret ud af vandtanken og ryst det for at fjerne alt luft fra filteret. Indsæt filteret i vandtanken igen.
14	Maskinen er overophedet	Det kan skyldes mange årsager	Sluk maskinen og tænd den igen efter 30 minutter. Gør dette 2-3 gange.





Fejlfinding

Dette kapitel opsummerer de mest almindelige problemer, du måtte støde på, mens du bruger maskinen. Hvis du ikke kan løse problemet ved hjælp af nedenstående oplysninger, kan du besøge FAQ-sektionerne på www.gaggia.com eller www.gaggia.it eller kontakte kundeservicecenteret i dit land.

Problem	Årsag	Løsning
Maskinen vil ikke tænde	Maskinen er ikke tilsluttet strøm	Tjek at stikkontakten er sat rigtigt i.
Drypbakken bliver hurtigt fyldt op.	Dette er normalt. Maskinen bruger vand til at rense internt kredsløb og bryggeenheden. En del af vandet strømmer gennem det indre system og direkte ind i drypbakken.	Tøm drypbakken, når den røde indikator kommer op af drypbakken. Tip: Placer en kop under udløbet for at samle skyllevandet.
Displayet viser kontinuerligt ikonet "grumsbeholder fuld".	Grumsbeholderen er blevet tømt, mens maskinen har været slukket.	Tøm altid grumsbeholderen, når maskinen er tændt. Hvis du tømmer den, når maskinen er slukket, nulstiller den ikke. Derfor beder maskinen om at få tømt grumsbeholderen, selvom den ikke er fuld.
	Grumsbeholderen er blevet sat i maskinen for hurtigt.	Altid vent omkring 5 sekunder når du tager grumsbeholderen ud af maskinen. Så kan maskinen nulstille.
Maskinen beder om at tømme grumsbeholderen, selvom beholderen ikke er fyldt.	Maskinen har ikke nulstillet tælleren sidst, grumsbeholderen blev tømt.	Altid vent omkring 5 sekunder når du tager grumsbeholderen ud af maskinen. Så kan maskinen nulstille. Tøm altid grumsbeholderen, når maskinen er tændt. Hvis du tømmer den, når maskinen er slukket, nulstiller den ikke. Derfor beder maskinen om at få tømt grumsbeholderen, selvom den ikke er fuld.
Umuligt at fjerne bryggeenheden	Bryggeenheden sidder ikke i sin korrekte position	Luk servicedøren. Sluk maskinen og tænd den igen. Vent på at displayet viser, at maskinen er klar. Fjern nu bryggeenheden.
	Grumsbeholderen er ikke blevet fjernet	Fjern grumsbeholderen før du fjerner bryggeenheden.





Problem	Årsag	Løsning
Bryggeenheden kan ikke indsættes.	Bryggeenheden sidder ikke i sin korrekte position.	Bryggeenheden er ikke blevet sat i sin korrekte position, før den er blevet sat tilbage i maskinen. Sørg for at håndtaget er i kontakt med bunden af bryggeenheden, og at bryggehovedets gule låsekrog er i den rigtige position. Se kapitlet med "Genindsættelse af bryggeenheden". For at nulstille maskinen: Sæt Grumsbeholderen på plads. Indsæt IKKE bryggeenheden. Luk servicedøren, men grumsbeholderen indsat i maskinen. Tag stikket ud af stikkontakten. Prøv derefter at genindsætte bryggeenheden og tænde for maskinen.
Espressoen har ikke nok crema, eller den er vandet.	Kaffekværnen er sat til at kværne meget grovt.	Juster kaffekværnen for en finere maling af bønnerne.
	Maskinen udfører selvjusteringen.	Bryg op til flere kopper kaffe, så maskinen automatisk regulerer sig selv.
	Kaffekværnens udløb er tilstoppet	Rengør udløbet med et skehåndtag som beskrevet i kapitlet "Rengøring af bryggeenhed under løbende vand".
Kaffen er ikke varm nok.	Den indstillede temperatur er for lav. Kontroller menuindstillingerne.	Indstil temperaturen til "MAX" i indstillinger.
Maskinen kværner kaffebønnerne, men kaffen kommer ikke ud af udløbet.	Kaffekværnen er sat til en for fin maling af bønnerne.	Juster kaffekværnen til en grovere indstilling.
	Kaffeudløbet er tilstoppet.	Bryg en stor kop kaffe fra malet kaffe, men uden at tilføje malet kaffe.
	Dyserne på kaffedispenseringstuden er tilstoppet.	Rengør dyserne på kaffedispenseringstuden med en lille børste.
Kaffen dispenseres langsomt eller ved dryp.	Kaffekværnen er sat til en for fin maling af bønnerne.	Juster kaffekværnen til en grovere indstilling.
	Dyserne på kaffedispenseringstuden er tilstoppet.	Rengør dyserne på kaffedispenseringstuden med en lille børste.
	Maskinkredsløbet er tilstoppet af kalk.	Afkalk maskinen.
Mælken skummer ikke.	Den klassiske Pannarello arm er muligvis tilstoppet	Rengør den klassiske Pannarello som beskrevet i kapitlet "Rengøring af den klassiske Pannarello". Sørg for at alle klassiske Pannarello komponenter er korrekt monteret.
	Den anvendte type mælk er ikke egnet til opskumning.	Mængden og kvaliteten af skum varierer afhængigt af typen af mælk.





Problem	Årsag	Løsning
INTENZA+ filteret kan ikke indsættes	Fjern luften fra filteret.	Lad luftboblerne strømme ud af filteret.
	Tanken indeholder stadig noget vand.	Tøm vandtanken, inden du installerer filteret.
	Gummitætningen er ikke indsat på "INTENZA +" filteret.	Kontroller emballagen og sæt forseglingen på "INTENZA +" filteret.
Der er noget vand under maskinen.	Dråbebakken er for fuld og har spildt over.	Tøm drypbakken, når den røde indikator kommer op af drypbakken. Tøm altid drypbakken, inden afkalkningsproceduren påbegyndes.





ENGLISH

Tekniske specifikationer

Strømforsyning	Se typeskilt på indersiden af servicedøren
Materiale	Termoplastik
Dimensioner	221x340x340 mm
Vægt	7,5 kg
Netledning	120 mm
Kontrolpanel	Frontpanel
Vandtank	1,8 L - aftagelig
Kaffebønnebeholder kapacitet	250 g
Beholder til kaffepucks kapacitet	15 stk. cirka
Pumpetryk	15 bar
Kedel	Rustfrit stål kedel
Sikkerhedsanmodninger	Termisk sikring

