

**SIEMENS**



Fuldautomatisk kaffemaskine

Kaffeautomat

Helautomatisk kaffemaskin

Kahviautomaatti

T1353... / T1355...

[siemens-home.bsh-group.com/welcome](http://siemens-home.bsh-group.com/welcome)

da	Brugsanvisning .....	5
no	Bruksveiledning .....	28
sv	Bruksanvisning .....	51
fi	Käyttöohje .....	75

Register  
your  
product  
online



A



B

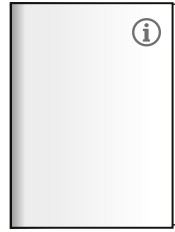

C

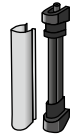

D

1

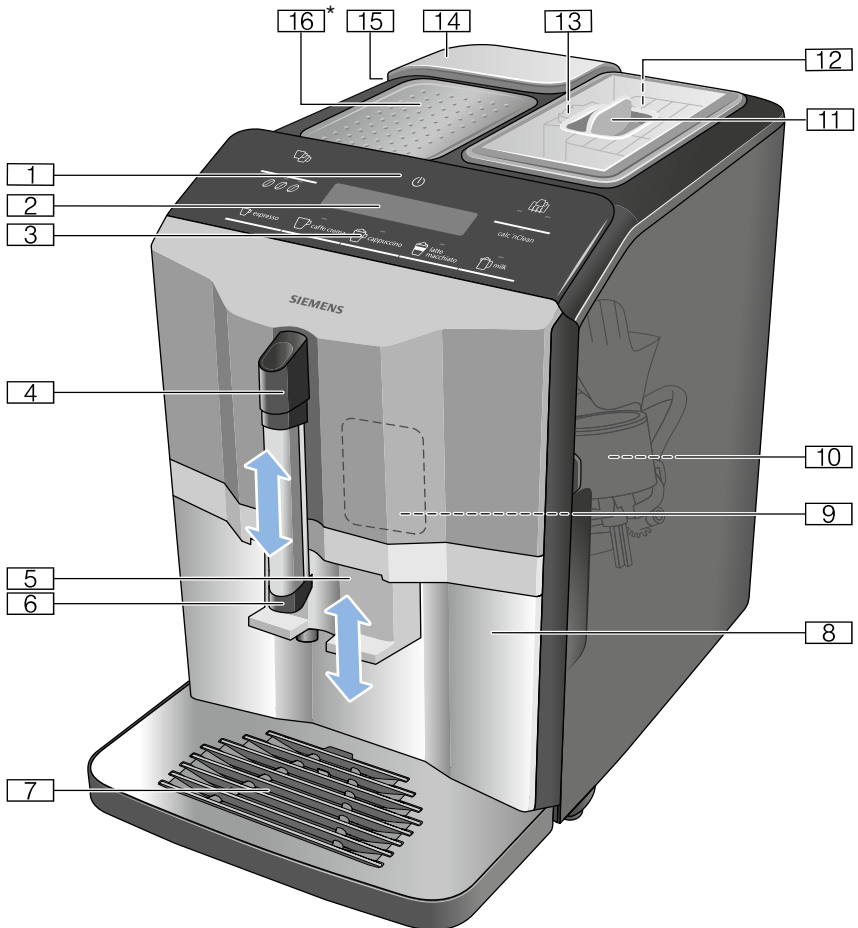

2

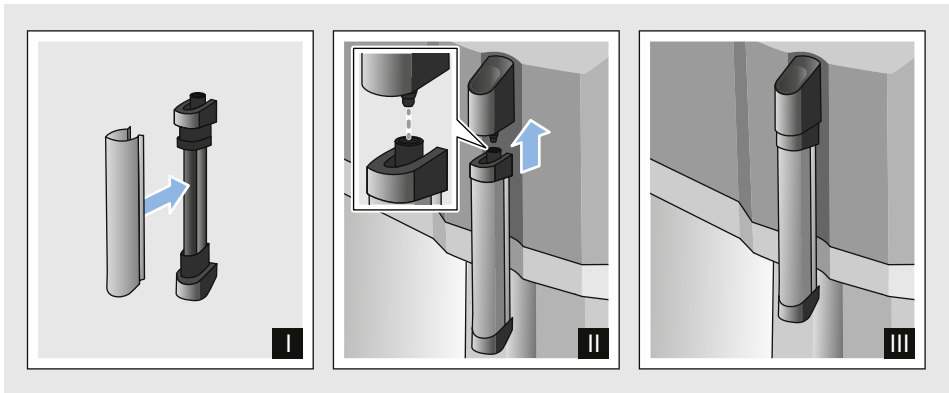

**3**

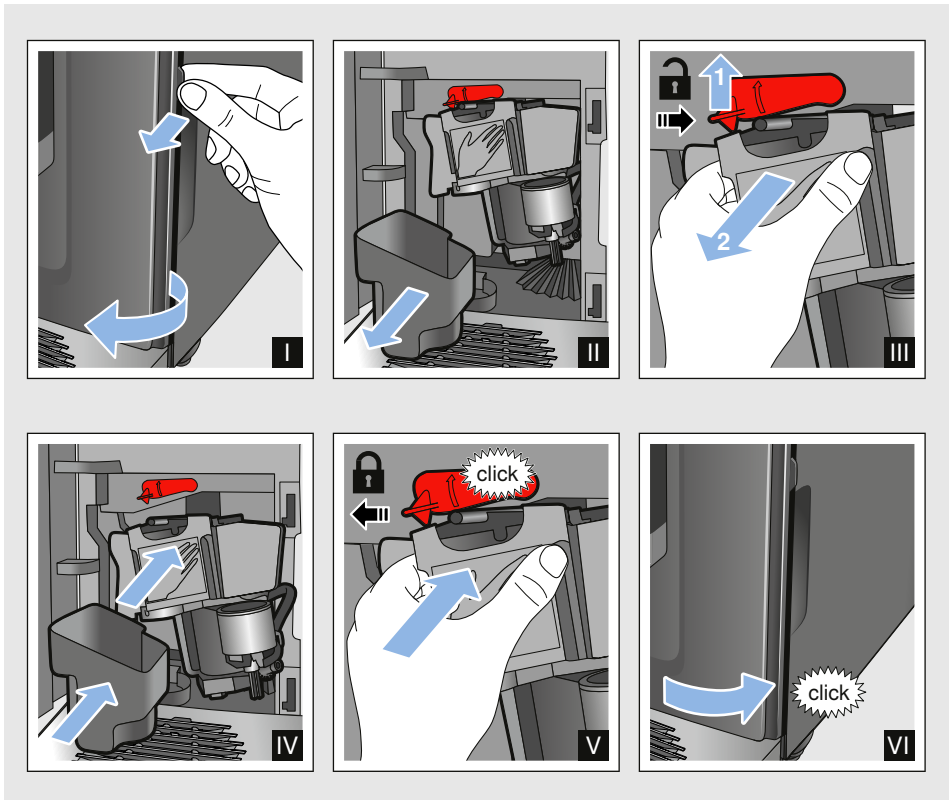

**4**

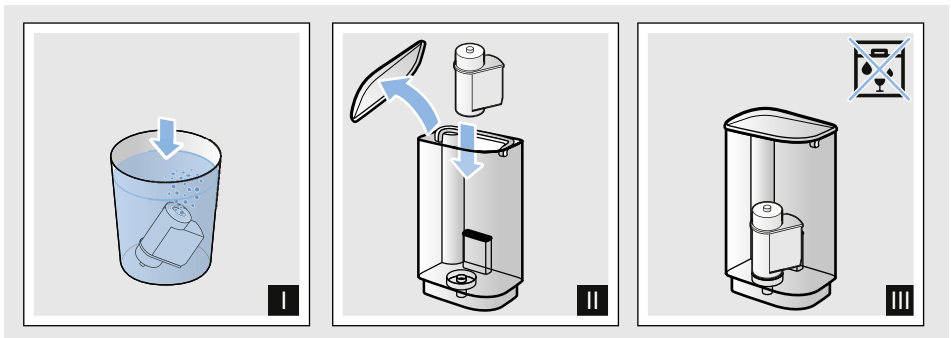
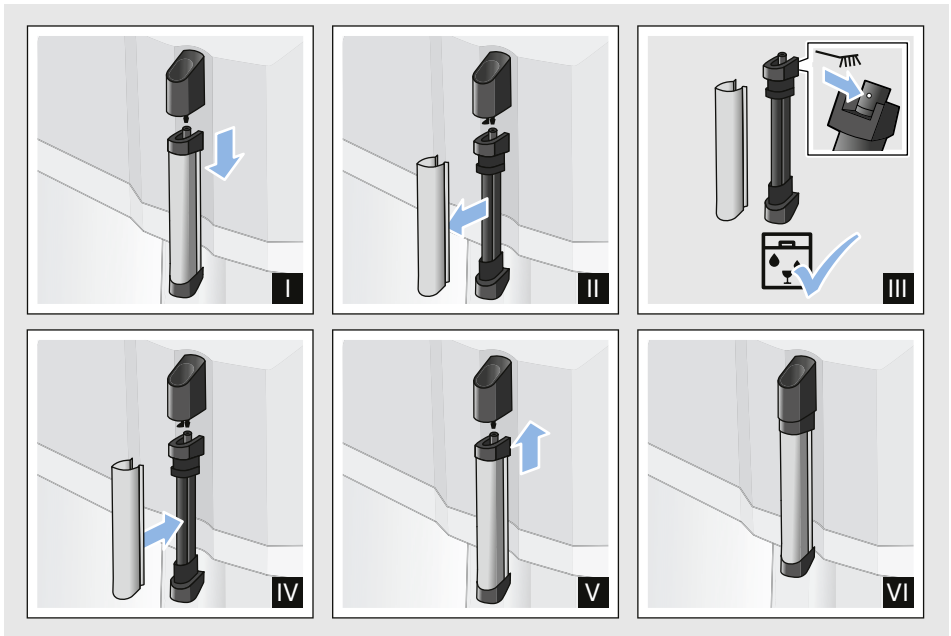
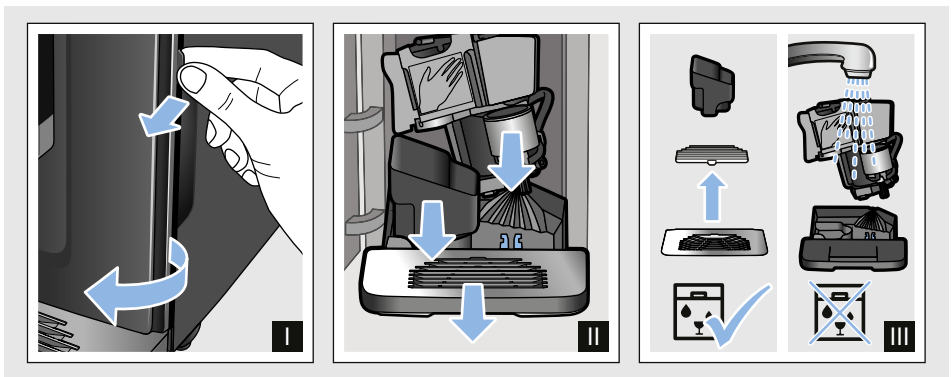

# Indholdsfortegnelse

	<b>Brugsbetingelser</b> . . . . .	<b>6</b>		<b>Daglig pleje og rengøring</b> . . . . .	<b>20</b>
	<b>Vigtige sikkerhedsanvisninger</b> . . . . .	<b>6</b>	Rengøringsmiddel . . . . .	20	
	<b>Miljøbeskyttelse</b> . . . . .	<b>8</b>	Rengør maskinen . . . . .	20	
Energibesparelse . . . . .	8	Rengøring af drypbakke og beholder til kaffegrums . . . . .	21		
Miljøvenlig bortskaffelse . . . . .	8	Rengøring af mælkesystem . . . . .	21		
	<b>Lær apparatet at kende</b> . . . . .	<b>9</b>		<b>serviceprogram</b> . . . . .	<b>22</b>
Leveringsomfang . . . . .	9	Start af Calc'nClean . . . . .	23		
Opbygning og funktioner . . . . .	9		<b>Hvad skal jeg gøre, hvis der opstår en fejl?</b> . . . . .	<b>24</b>	
Betjeningselementer . . . . .	10		<b>Kundeservice</b> . . . . .	<b>27</b>	
	<b>Tilbehør</b> . . . . .	<b>11</b>	Tekniske data . . . . .	27	
	<b>Før apparatet tages i brug første gang</b> . . . . .	<b>12</b>	E-nummer og FD-nummer . . . . .	27	
Opstilling og tilslutning af maskinen . . . . .	12	Garantibetingelser . . . . .	27		
Tag maskinen i brug . . . . .	12				
	<b>Betjening af maskinen</b> . . . . .	<b>13</b>			
Tilberede kaffe af frisk malede bønner . . . . .	13				
Tilberedning af drikke med mælk . . . . .	14				
Tilpasning af indstillinger for drikke . . . . .	15				
Vandfilter . . . . .	17				
Frostsikring . . . . .	17				
	<b>Indstillinger</b> . . . . .	<b>18</b>			
Automatisk frakobling . . . . .	18				
Aktivering/deaktivering af lydsignal . . . . .	18				
Indstilling af sprog . . . . .	18				
Indstille hårdhedsgraden . . . . .	19				
Fab.indstill. . . . .	19				



## Brugsbetingelser

Kontroller apparatet, når det er pakket ud. Apparatet må ikke tilsluttes, hvis det har transportskader.

Dette apparat er kun beregnet til anvendelse i private husholdninger og i hjemmet.

Maskinen må kun anvendes indendørs ved stuetemperatur og maks. 2000 m over havets overflade.



## Vigtige sikkerhedsanvisninger

Læs brugsvejledningen grundigt, følg den, og gem den. Sørg for, at vejledningen følger med maskinen, hvis den gives videre til andre.

Denne maskine kan bruges af børn fra, de er fyldt 8 år, samt af personer med begrænsede fysiske, sensoriske eller psykiske evner eller manglende erfaring og/eller viden, hvis de overvåges eller er blevet instrueret i en sikker brug af maskinen og har forstået de farer, der er forbundet hermed. Børn, der ikke er fyldt 8 år, må ikke komme tæt på maskinen og den elektriske ledning og må ikke betjene maskinen. Maskinen er ikke legetøj for børn. Børn må ikke foretage rengøringen og brugervedligeholdelsen, medmindre de er mindst 8 år gamle og under opsyn.

**⚠ Advarsel****Fare for elektrisk stød!**

- Apparatet må kun tilsluttes en strømforsyning med vekselstrøm via en stikdåse med jord, der er installeret forskriftsmæssigt. Sikr dig, at jordledningen, der beskytter husets elinstallation, er installeret forskriftsmæssigt.
- Maskinen skal tilsluttes og bruges i henhold til angivelserne på typeskiltet. Hvis maskinens ledning bliver beskadiget, skal den udskiftes via kundeservice.
- Brug kun maskinen, hvis ledningen og maskinen er uden skader. Træk straks stikket ud af kontakten, eller afbryd strømmen i tilfælde af fejl.
- Reparation af maskinen må kun udføres via vores kundeservice for at undgå risici.
- Maskinen eller ledningen må aldrig dyppes i vand.
- Apparatets stikforbindelse må ikke komme i kontakt med væske.
- Overhold de særlige henvisninger om rengøring i vejledningen.

- Apparatet er udstyret med et EU-Schuko-stik (sikkerhedsstik). For at sikre korrekt jordforbindelse i stikkontakter i Danmark skal apparatet tilsluttes med en egnet stik-adapter Denne adapter (tilladt til maks13 ampere) kan bestilles via kundeservice (reservedel nr. 00623333).

**⚠ Advarsel****Fare pga. magnetisme!**

Maskinen indeholder permanentmagneter, som kan påvirke elektroniske implantater, f.eks. pacemakere eller insulinpumper. Personer, der bærer elektroniske implantater, skal holde en minimumsafstand på 10 cm til maskinen og til vandtanken, der er taget af.

**⚠ Advarsel****Fare for kvælning!**

Lad ikke børn lege med emballagemateriale. Opbevar smådele sikkert, fordi småbørn kan sluge dem.

### **Advarsel**

#### **Fare for forbrænding!**

- Mælkesystemet bliver meget varmt. Lad det først køle af efter brug, inden det berøres.
- Efter brug kan overfladerne, som f.eks. kopvarmeren, forblive varme et stykke tid.
- Frisktilberedte drikke er meget varme. Lad dem køle lidt af ved behov.

### **Advarsel**

#### **Fare for tilskadekomst!**

- Forkert anvendelse af maskinen kan medføre skader.
- Stik ikke hænder eller fingre ind i kaffemøllen.

### **Advarsel**

#### **Brandfare!**

- Maskinen bliver varm.
- Brug aldrig maskinen i et skab.



## Miljøbeskyttelse

### Energibesparelse

- Sluk maskinen, hvis den ikke benyttes.
- Indstil intervallet for automatisk slukning til laveste værdi.
- Undgå at afbryde doseringen af kaffe og mælkeskum. Det øger strømforbruget, hvis tilberedningen afbrydes, og drypskålen løber hurtigere fuld.
- Afkalk regelmæssigt maskinen for at forhindre kalkaflejringer. En tilkalket maskine har et betydeligt højere strømforbrug.

### Miljøvenlig bortskaffelse

Emballagen skal bortskaffes korrekt iht. reglerne for miljøbeskyttelse.



Dette apparat er klassificeret iht. det europæiske direktiv 2012/19/EU om affald af elektrisk- og elektronisk udstyr (waste electrical and electronic equipment - WEEE). Dette direktiv angiver rammerne for indlevering og recycling af kasserede apparater gældende for hele EU.

Forhandleren kan oplyse om bortskaffelsesmulighederne.





## Lær apparatet at kende

I dette kapitel får De et overblik over leveringsomfang samt maskinens opbygning og bestanddele. Desuden lærer De de forskellige betjeningselementer at kende.

**Bemærk:** Alt efter maskintype kan der være afvigelse i farve og andre detaljer.

### Om denne brugsanvisning:

Brugsanvisningens for- og bagside kan foldes ud. Illustrationerne er markeret med numre, der er henvisninger hertil i brugsanvisningen.

Eksempel: → Billede **1**

### Leveringsomfang

→ Fig. **1**

- A Fulldautomatisk kaffemaskine
- B Strimmel til måling af vandets hårdhed
- C Brugsanvisning
- D Mælkeskummer

## Opbygning og funktioner

→ Fig. **2**





- 1 Tasten tænd/sluk (standbydrift)
- 2 Display
- 3 Betjeningsfelt
- 4 Håndtag på mælkeskummer
- 5 Udløbssystem til kaffe, højdejusterbart
- 6 Mælkeskummer (holder, skummer, afdækning), højdejusterbar
- 7 Drypbakke (beholder til kaffegrums, drypgitter, drypplade, flyder)
- 8 Dør til brygrum
- 9 Typeskilt
- 10 Kogehed
- 11 Aromalåg
- 12 Bønnebeholder
- 13 Drejeknap til indstilling af formalingsgrad
- 14 Låg til vandtank
- 15 Vandtank
- 16\* Kopvarmer



\* Afhængigt af apparattype

da Lær apparatet at kende

## Betjeningselementer

Ved at berøre felterne kan der f.eks. vælges og startes en drik, eller kaffestyrken kan indstilles.

Tast	Betydning
	Tænding og slukning af maskinen Maskinen skyller automatisk, når den tændes og slukkes. Maskinen skyller ikke, hvis: <ul style="list-style-type: none"><li>■ den stadig er varm, når den tændes.</li><li>■ der ikke er brygget kaffe før slukningen.</li></ul> Maskinen er driftsklar, når LED'erne for tasterne til drikvalget lyser i betjeningsfeltet. Maskinen har en automatisk frakobling. → <i>"Indstilling af automatisk frakobling" på side 18</i>
<b>espresso</b>	Brygning Espresso
<b>caffè crema</b>	Brygning Caffè crema eller displaynavigation "<" (tilbage uden at gemme).
<b>cappuccino</b>	Brygning cappuccino eller displaynavigation "▼" (navigation nedad).
<b>latte macchiato</b>	Brygning latte macchiato eller displaynavigation "ok" (bekræft og gem).
<b>milk</b>	Opskumning af mælk
	Kaffestyrke Tilpasning af kaffestyrken → <i>"Tilpasning af indstilling for drikke" på side 15</i>
<b>calc'nClean</b>	Start af serviceprogrammet Blinker, når serviceprogrammet skal udføres. → <i>"Serviceprogram Calc'nClean" på side 23</i>
	Tilberedning af 2 Espresso eller 2 Caffè crema samtidigt. Stil kopperne ved siden af hinanden under kaffeudløbet. → <i>"Betjening af maskinen" på side 13</i>
	Den fuldautomatiske kaffemaskine har en kopvarmer, der kan tændes eller slukkes manuelt med tasten. Hvis kopvarmeren er tændt, lyser tasten.  <b>Advarsel</b> <b>Fare for forbrænding!</b> Kopvarmeren bliver meget varm! <b>Bemærk:</b> Der opnås en optimal opvarmning af kopperne ved at stille dem med kop-bunden nedad på kopvarmeren.

Indikator	
	Lyser op, hvis der skal fyldes vand i vandtanken, vandtanken mangler, eller vandfilteret skal skiftes. I displayet vises en meddelelse.
	Lyser op, når bakkerne skal tømmes. Blinker, når døren til brygrummet er åben.
	espresso
lyser	Driftsklar, der kan foretages et valg
pulserer	Brygning i gang
blinker	Afventer betjening, f.eks. ved calc'nClean
slukket	Ikke tilgængelig

## Display

I displayet  vises de valgte drikke, indstillinger og indstillingsmuligheder samt meddelelser om driftstilstand.

I displayet bliver der også opfordret til handlinger.

De enkelte handlingstrin vises i displayet.

Når den nødvendige handling er udført, f.eks. "Fyld vandtanken", forsvinder den pågældende meddelelse.

## Tilbehør

Følgende tilbehør kan købes i handlen eller via kundeservice:

Tilbehør	Bestillingsnummer	
	Handel	Kundeservice
Rengøringstabletter	TZ80001N	00311807
Afkalkningstabletter	TZ80002N	00576693
Vandfilter	TZ70003	00575491
Plejesæt	TZ80004	00576330

Kontaktoplysninger til kundeservice i alle lande finder De på sidste side i denne brugsanvisning.

**da** Før apparatet tages i brug første gang



## Før apparatet tages i brug første gang

I dette kapitel beskrives, hvordan maskinen tages i brug.

**Bemærk:** Apparatet må kun anvendes i frostfri rum. Hvis apparatet er blevet transporteret eller opbevaret ved temperaturer under 0 °C, skal der gå mindst 3 timer, inden det sættes i drift.

## Opstilling og tilslutning af maskinen

1. Fjern beskyttelsesfilmen på maskinen.
2. Stil kaffemaskinen på en lige og vandfast flade, der kan bære maskinens vægt.
3. Sæt maskinens stikprop i en forskriftsmæssigt installeret og jordet stikdåse.

**Bemærk:** Vent i kort tid efter hver tilslutning (ca. 5 sekunder).

## Tag maskinen i brug.

### Påsætning af mælkeskummer

→ Billede **3**

1. Tag mælkeskummerens dele ud af posen.
2. Saml mælkeskummeren.
3. Sæt mælkeskummeren foran på maskinen.

### Fyld bønnebeholderen

Med denne maskine kan der tilberedes kaffedrikke af kaffebønner.

1. Åbn låget **[11]** på bønnebeholderen **[12]**.
2. Fyld kaffebønner i.
3. Luk låget igen.

## Anvisninger

- Kaffebønner, som er glaseret, karamelliseret eller behandlet med andre former for sukkerholdige tilsætninger, tilstopper bryggeenheden. Anvend kun rene bønneblandinger til fuldautomatiske espresso-/kaffemaskiner.
- Kaffebønnerne friskmales ved hver brygning.
- Opbevar kaffebønnerne køligt og tillukket, sådan bevares kvaliteten optimalt.
- De kan opbevare kaffebønnerne i flere dage i bønnebeholderen, uden at aromaen mistes.

## Fyld vandtanken

**Vigtigt:** Fyld dagligt vandtanken op med friskt koldt vand uden kulsyre. Før brug kontrolleres det, om der er vand nok i vandtanken.

1. Tag vandtankens låg af.
2. Træk vandtanken ud ved hjælp af håndtaget, og skyl den.
3. Fyld vandtanken med vand op til markeringen "max".
4. Sæt igen vandtanken lige ind i holderen, og sæt vandtankens låg på.

## Indstille sprog

1. Tænd for maskinen med tasten **☺**. I displayet vises det forindstillede sprog.
2. Berør "▼"-tasten **cappuccino** gentagne gange, indtil det ønskede sprog vises i displayet.
3. Berør "ok"-tasten **latte macchiato** for at bekræfte indstillingen. Maskinen skyller og er driftsklar, når "Vælg drik" vises i displayet.

## Anvisninger

- Sprogvalget vises automatisk kun første gang, maskinen tændes.
- De kan når som helst ændre sproget. → "Indstillinger" på side 18

## Generelle henvisninger

Den fuldautomatiske kaffemaskine er fra fabrikken programmeret med standardindstillingerne for den optimale drift.

- Maskinen slukker automatisk efter en forvalgt tid.
- Når en tast berøres, høres der en lyd. Denne kan deaktiveres. → *"Indstillinger" på side 18*
- Ved første brug, når et serviceprogram er gennemført, eller hvis maskinen ikke har været i brug i længere tid, har den første drik endnu ikke fuld aroma og bør derfor ikke drikkes.
- Efter ibrugtagning af maskinen opnås en stabil "crema" med fint skum først permanent efter brygning af et par kopper.
- Ved længere brug er det normalt, at der danner sig vanddråber ved ventilationsslidserne.
- Damp, der kommer ud, er ikke nogen fejl, men teknisk betinget.

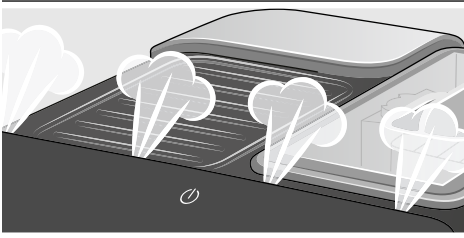

Før den nye maskine bruges, bør vandets hårdhed kontrolleres og indstilles. → *"Indstillinger" på side 18*

## Betjening af maskinen

I dette kapitel beskrives, hvordan der tilberedes kaffe- og mælkedrikke. Der findes oplysninger om indstillinger, vandfilter og tilpasning af formalingsgraden samt om frostsikring.

**Bemærk:** Frisktilberedte drikke kan være meget varme.

### Tilberede kaffe af frisk malede bønner

Der kan vælges mellem Espresso og Caffè crema. → *"Tilberedning af drikke med mælk" på side 14*

Maskinen er tændt. Vandtanken og bønneholderen er fyldt.

1. Stil en kop under udløbssystemet.
2. Indstil den ønskede kaffestyrke ved at berøre *000* gentagne gange.
3. Berør tasten **espresso** eller **caffè crema**.

Kaffen brygges og fyldes derefter i koppen.

**Bemærk:** Berør **espresso** eller **caffè crema** igen for at stoppe drikbrygningen før tid.

## Tilberedning af drikke med mælk

Denne maskine har en mælkeskummer. Der kan tilberedes kaffedrikke med mælk eller opskummes mælk.

**Tip:** I stedet for mælk kan der også anvendes plantebaserede drikke, f.eks. lavet af soja.

### Anvisninger

- Mælkeskummets kvalitet afhænger af den anvendte type mælke eller plantebaserede drik.
- Indtørrede mælkerester er vanskelige at fjerne, sørg derfor altid for rengøring. → "Daglig pleje og rengøring" på side 20

### ⚠ Advarsel

#### Fare for forbrænding!

Mælkeskummeren bliver meget varm. Tag kun fat på håndtaget. Lad den først køle af efter brug, inden den berøres.

### Kaffedrikke med mælk

Der kan vælges mellem cappuccino og latte macchiato. Vær i den forbindelse opmærksom på kaffeudløbets og mælkeskummerens stilling.

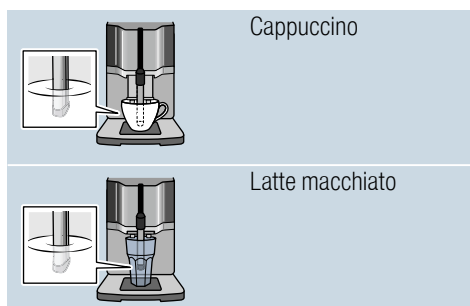

Maskinen er tændt. Vandtanken og bønnebeholderen er fyldt. Mælkeskummeren er monteret.

1. Fyld en stor kop eller et stort glas med ca. 100 ml mælk til cappuccino og ca. 150 ml mælk til latte macchiato.
2. Stil koppen eller glasset under udløbssystemet.
3. Skyd kaffeudløbet og mælkeskummeren helt ned.
4. Indstil den ønskede kaffestyrke ved at berøre 000 gentagne gange.
5. Berør tasten **cappuccino** eller **latte macchiato**.

Først opskummes der mælk i koppen eller glasset. Derefter brygges kaffen, som fyldes i koppen eller glasset.

**Bemærk:** Berør **cappuccino** eller **latte macchiato** igen for at stoppe det aktuelle trin i drikbrygningen før tid.

### Opskumning af mælk

Maskinen er tændt. Vandtanken er fyldt. Mælkeskummeren er monteret.

1. Fyld en stor kop eller et stort glas med ca. 100 ml mælk.
2. Stil koppen eller glasset under udløbssystemet.
3. Skyd kaffeudløbet og mælkeskummeren helt ned.
4. Berør tasten **milk**. Mælken skummes op.

**Bemærk:** Berør **milk** igen for at stoppe processen før tid.

## Tilpasning af indstillinger for drikke

### Brygning af to kopper på en gang

Før der brygges en drik, kan der vælges at brygge to kopper på en gang.

Funktionen tændes eller slukkes ved at berøre .

I displayet lyser "Dobbeltkopper til" eller "Dobbeltkopper fra" i 5 sekunder.

Funktionen Dobbeltkopper er kun mulig for **espresso** og **caffè crema**, tasterne lyser. Brygningen af andre drikke er ikke mulig, så længe funktionen Dobbeltkopper er tændt.







### Anvisninger

- Drikkenes tilberedes i to trin (to formalinger). Vent, indtil processen er helt afsluttet.
- Hvis der i løbet af 90 sekunder ikke trykkes på nogen tast, skifter maskinen automatisk til indstillingen "Dobbeltkopper fra".

### Kaffestyrke

Før der brygges en drik, kan kaffestyrken tilpasses:

Vælg den ønskede styrke ved at berøre .

	meget mild
	mild
	normal
	stærk
	meget stærk
Kun ved TI305:	
	aromaIntense

**Bemærk:** Den indstillede kaffestyrke er aktiv for alle drikke med kaffe.

## Fyldningsmængde

Fyldningsmængden for drikken kan ændres.

Tryk på **espresso** eller **caffè crema** i 3 sekunder.

Brygningen er i gang, og den valgte tast blinker.

I displayet vises forløbet:

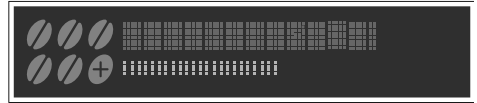

Når den ønskede fyldningsmængde er nået, så berør den valgte tast for at stoppe. Den nyindstillede fyldningsmængde gør sig først gældende fra den næste drikbrygning.

**Bemærk:** Fyldningsmængden kan indstilles for Espresso (25 - 60 ml) eller Caffè crema (80 - 200 ml). Der brygges altid en minimumsmængde, Espresso ca. 25 ml og Caffè crema ca. 80 ml.

## Skumningsvarighed

Skumningsvarigheden for drikken kan ændres.

Tryk på **cappuccino**, **latte macchiato** eller **milk** i 3 sekunder.

Mælken skummes, og den valgte tast blinker.

I displayet vises forløbet:

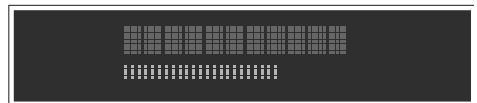

Når den ønskede skumningsvarighed er nået, så berør den valgte tast for at stoppe.

**Bemærk:** Indstillingen af skumningsvarigheden har ingen indflydelse på kaffemængden.

**da** Betjening af maskinen

## Indstilling af formalingsgrad

Denne maskine har en indstillelig kaffemølle. Det giver mulighed for, at man kan få sin helt personlige formaling.

### **Advarsel**

#### **Fare for tilskadekomst!**

Stik ikke hænder eller fingre ind i kaffemøllen.

### **Pas på!**

Maskinen kan blive beskadiget! Indstil kun malestyrken, når kaffemøllen er i drift!

Når kaffekværnen kører, så indstil formalingsgraden med drejeknappen .

- Finere formalingsgrad: Drej mod uret. (Billede a)
- Grovere formalingsgrad: Drej med uret. (Billede b)

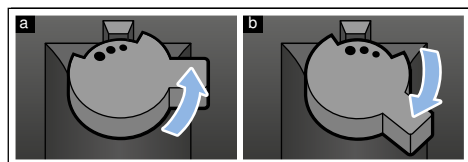

### **Anvisninger**

- Den nye indstilling gør sig først gældende fra den næste kop kaffe.
- Indstil en finere formalingsgrad, hvis der anvendes mørkt ristede kaffebønner, og en grovere formalingsgrad ved lysere kaffebønner.



## Vandfilter

→ Billede **7**

Et vandfilter mindsker kalkaflejringer og reducerer forureninger i vandet. Derudover skal maskinen ikke afkalkes så ofte. Vandfiltre kan købes i handlen eller via kundeservice.

Hvis der er sat et vandfilter i, viser maskinen, hvornår det skal skiftes. I displayet vises en tilsvarende opfordring. Symbolet  lyser.

## Montering eller udskiftning af vandfilter

Før et nyt vandfilter kan anvendes, skal det skylles.

Maskinen er tændt. Vandtanken er fyldt.

1. Tryk samtidigt på  og **calc'nClean** i mindst 3 sekunder.
2. Berør "▼"-tasten **cappuccino** gentagne gange, indtil "Hårdhed vand" vises.
3. Bekræft med "ok"-tasten **latte macchiato**.
4. Berør "▼"-tasten **cappuccino** gentagne gange, indtil "Vandfilter" vises.
5. Bekræft med "ok"-tasten **latte macchiato**.  
I displayet vises "Filter akt."
6. Dyk vandfilteret (åbning opad) ned i en beholder fyldt med vand, indtil der ikke længere stiger luftbobler op.  
→ Billede **7**
7. Tryk derefter vandfilteret på plads i den tomme vandtank.
8. Fyld vandtanken med vand op til markeringen "max".
9. Stil en beholder med en kapacitet på mindst 1,0 l under udløbet.
10. Berør "ok"-tasten **latte macchiato** for at gemme indstillingen og starte skylningen.
11. Berør "<"-tasten **caffè crema** for at forlade menuen.
12. Tøm derefter beholderen. Maskinen er driftsklar igen.

## Fjernelse af vandfilter

Hvis vandfilteret fjernes, og der ikke monteres noget nyt vandfilter, så foretag den pågældende indstilling af vandhårdheden. → "Indstille hårdhedsgraden" på side 19

## Frostsikring

Maskinen skal tømmes helt før transport og opbevaring for at undgå frostskafer.

**Info:** Maskinen skal være driftsklar, og vandtanken skal være fyldt.

1. Stil en stor beholder under mælkeskummerens udløb, og skyd mælkeskummeren ned.
2. Tryk på tasten **milk** i mindst 5 sekunder.  
LED'en for tasten blinker, og maskinen varmer nu op.
3. Så snart der kommer damp ud af mælkeskummeren, tag da vandtanken af.
4. Lad maskinen dampe ud. Vent, indtil  vandtanken er tom vises.
5. Sluk for maskinen med tasten .
6. Tøm vandtanken samt drypbakken, og rengør maskinen grundigt.  
Maskinen kan nu transporteres eller opbevares.

**Bemærk:** Kogeenheden er nu sikret og kan ikke tages ud.



## Indstillinger

Denne maskine har forskellige fabriksindstillinger. Der er mulighed for selv at tilpasse indstillingerne.

**Bemærk:** Hvis der i løbet af 90 sekunder ikke trykkes på nogen tast, skifter maskinen til valg af drik uden at gemme. Den tidligere gemte indstilling bibeholdes.

Der kan indstilles følgende:

### Automatisk frakobling

Maskinen slukker automatisk på et bestemt tidspunkt efter den sidste tastbetjening. Dette tidspunkt kan indstilles. Den mulige indstilling er på mellem 15 minutter og 4 timer.

1. Tryk samtidigt på *000* og **calc'nClean** i mindst 3 sekunder.
2. Berør "▼"-tasten **capuccino** gentagne gange, indtil "Auto standby" vises.
3. Bekræft med "ok"-tasten **latte macchiato**.  
Fabriksindstillingerne er aktiveret, sprogvalget vises.
4. Berør "▼"-tasten **capuccino**, og indstil tidspunktet. Følgende indstillinger er mulige:
  - efter 15 min.
  - efter 30 min. (Fabriksindstilling)
  - efter 1 t.
  - efter 2 t.
  - efter 4 t.
5. Bekræft med "ok"-tasten **latte macchiato**.  
Fabriksindstillingerne er aktiveret, sprogvalget vises.
6. Berør "<"-tasten **caffe crema** for at forlade menuen.

## Aktivering/deaktivering af lydsignal

Når der trykkes på en tast, høres der et lydsignal.

Dette kan aktiveres eller deaktiveres.

1. Tryk samtidigt på *000* og **calc'nClean** i mindst 3 sekunder.
2. Berør "▼"-tasten **capuccino** gentagne gange, indtil "Lyd" vises.
3. Bekræft med "ok"-tasten **latte macchiato**.  
Fabriksindstillingerne er aktiveret, sprogvalget vises.
4. Berør "▼"-tasten **capuccino**, og vælg "Lyd til" eller "Lyd fra".
5. Bekræft med "ok"-tasten **latte macchiato**.  
Fabriksindstillingerne er aktiveret, sprogvalget vises.
6. Berør "<"-tasten **caffe crema** for at forlade menuen.

## Indstilling af sprog

1. Tryk samtidigt på *000* og **calc'nClean** i mindst 3 sekunder.
2. Berør "▼"-tasten **capuccino** gentagne gange, indtil "Sprog" vises.
3. Bekræft med "ok"-tasten **latte macchiato**.  
Fabriksindstillingerne er aktiveret, sprogvalget vises.
4. Berør "▼"-tasten **capuccino**, og indstil det ønskede sprog.
5. Bekræft med "ok"-tasten **latte macchiato**.  
Fabriksindstillingerne er aktiveret, sprogvalget vises.
6. Berør "<"-tasten **caffe crema** for at forlade menuen.

## Indstille hårdhedsgraden

Det er vigtigt, at vandhårdheden indstilles korrekt, så maskinen rettidigt viser afkalkningstidspunkt. Den forindstillede vandhårdhed er trin 4. Vandhårdheden kan oplyses af det lokale vandværk eller bestemmes med den vedlagte teststrimmel.

1. Dyp kortvarigt den medfølgende teststrimmel i frisk postevand, lad den dryppe af, og aflæs resultatet efter et minut.  
Antallet af de farvede felter på teststrimlen viser trinnet for vandets hårdhed.
2. Tryk samtidigt på **000** og **calc'nClean** i mindst 3 sekunder.
3. Berør "▼"-tasten **cappuccino** gentagne gange, indtil "Hårdhed vand" vises.
4. Berør "ok"-tasten **latte macchiato**, og bekræft.
5. Berør "▼"-tasten **cappuccino**, og indstil vandets hårdhed. Følgende indstillinger er mulige:
  - Hårdhed vand 1
  - Hårdhed vand 2
  - Hårdhed vand 3
  - Hårdhed vand 4 (fabriksindstilling)
  - Vandfilter (når det er monteret)
  - H2O-blødgører (indstilling, hvis der forefindes vandblødgøringsystem)
6. Berør "ok"-tasten **latte macchiato** for at gemme indstillingen.
7. Berør "<"-tasten **cafe crema** for at forlade menuen.

Tabellen viser tildelingen af trin til de forskellige vandhårdhedsgrader:

Trin	Vandhårdhedsgrad	
	Dansk (°dH)	Fransk (°fH)
1	1-7	1-13
2	8-14	14-25
3	15-21	26-38
4	22-30	39-54

Indstillingen af vandhårdheden kan efterfølgende ændres når som helst.

**Bemærk:** Hvis vandfilteret (se kapitlet "Tilbehør") skal anvendes, så gør følgende, → "Vandfilter" på side 17.

## Fab.indstill.

Tilbagestilling til fabriksindstillingerne, egne indstillinger går tabt.

1. Tryk samtidigt på **000** og **calc'nClean** i mindst 3 sekunder.
2. Berør "▼"-tasten **cappuccino** gentagne gange, indtil "Fab.indstill." vises.
3. Bekræft med "ok"-tasten **latte macchiato**.  
Fabriksindstillingerne er aktiveret, sprogvalget vises.
4. Berør "▼"-tasten **cappuccino** gentagne gange, indtil det ønskede sprog vises i displayet.
5. Berør "ok"-tasten **latte macchiato** for at bekræfte indstillingen.  
Maskinen skyller og er driftsklar, når "Vælg drik" vises i displayet.

## Daglig pleje og rengøring

Med omhyggelig pleje og rengøring kan maskinen bevares funktionsdygtigt i lang tid. I dette kapitel vises den rigtige pleje og rengøring.

### Advarsel

#### Fare for elektrisk stød!

Træk stikket ud af stikkontakten inden rengøringen. Kom aldrig maskinen i vand. Der må ikke benyttes damprensere.

## Rengøringsmiddel

Overhold følgende anvisninger, så de forskellige overflader ikke bliver beskadiget pga. forkerte rengøringsmidler.

Anvend

- ikke aggressive eller skurende rengøringsmidler.
- ikke rengøringsmidler, der indeholder alkohol eller sprit.
- ikke hårde skure- eller rengørings-svampe.

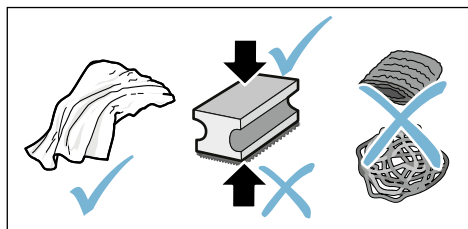

### Anvisninger

- Der kan være salte i nye svampeklude. Salte kan forårsage rustfilm på rustfrit stål. Vask nye svampeklude grundigt inden brug.
- Fjern straks rester af kalk, kaffe, mælk, rengørings- og afkalkningsmidler. Der kan dannes korrosion under sådanne rester.

### Pas på!

Det er ikke alle maskinens dele, der kan rengøres i opvaskemaskinen.

→ Billede **5** - **7**

### Ikke egnet til opvaskemaskine:



Vandtank  
Låg til vandtank  
Aromalåg  
Kogeenhed  
Drypbakke

### Egnet til opvaskemaskine



Drypplade  
Drypgitter  
Beholder til kaffegrums  
maks. 60 °C  
Flyder  
Mælkeskummer  
Afdækning til mælkeskummer

## Rengør maskinen

1. Tør kabinettet af med en blød og fugtig klud.
2. Rengør betjeningsfeltet med en mikrofiberklud.
3. Tør kaffedispenseren af ved behov efter hver drikbrygning.

### Anvisninger

- Hvis maskinen tændes i kold tilstand eller slukkes efter dosering af kaffe, skyller maskinen automatisk. Systemet rengør således sig selv.
- Hvis maskinen ikke bruges i længere tid (f.eks. ferie), rengøres hele maskinen grundigt, herunder også kaffedispenseren, mælkeskummeren, skåle og kogeenheden.

## Rengøring af drypbakke og beholder til kaffegrums

→ Billede **5**

**Bemærk:** Drypbakken og beholderen til kaffegrums bør tømmes og rengøres dagligt for at undgå aflejring. Tøm dem indimellem ved hyppig brug, så snart flyderen kan ses tydeligt, eller den pågældende indikator vises i displayet.

1. Åbn døren.
2. Træk drypbakken med beholderen til kaffegrums fremad og ud.
3. Tag dryppladen med drypgitteret af.
4. Tøm drypbakken og beholderen til kaffegrums, og rengør dem.
5. Tør det indvendige af maskinen af (området omkring drypbakken).

## Rengøring af mælkesystem

Mælkesystemet skal rengøres efter hver brug for at fjerne rester.

### Advarsel

#### Fare for forbrænding!

Mælkeskummen bliver meget varm. Tag kun fat på håndtaget. Lad den først køle af efter brug, inden den berøres.

1. Fyld et glas halvt op med vand, og stil det under udløbssystemet.
2. Skyd mælkeskummen helt ned.
3. Berør tasten **milk**. Mælkesystemet rengøres.
4. Skyd mælkeskummen op, og lad den køle af.
5. Skil mælkeskummen ad i enkeltdele, og rengør dem grundigt.  
→ Billede **6**
6. Tør enkeltdelene, saml dem, og sæt dem igen i på maskinen.

#### Anvisninger

- Berør **milk** igen for at stoppe processen før tid.
- Alle mælkesystemets dele skal rengøres i opvaskemaskinen. Fjern omhyggeligt ludrester i mælkesystemet efter skylningen.

## Rengøring af bryggeenhed

→ Billede **4**, → Billede **5**

Ud over den automatiske skylning skal kogeenheden tages ud med jævne mellemrum for at rengøre den.

### Pas på!

Rengør kogeenheden uden opvaskemiddel eller midler, der indeholder eddike eller syre, og kom den ikke i opvaskemaskinen.

Udtagning af kogeenhed:

1. Sluk maskinen.
2. Åbn døren til bryggrummet.
3. Tag beholderen til kaffegrums ud.
4. Tryk det røde greb ned, tag fat i kogeenheden på håndtaget, og træk den forsigtigt fremad og ud.
5. Rengør kogeenheden grundigt under rindende varmt vand.
6. Rengør grundigt det indvendige af maskinen med en fugtig klud, og fjern eventuelle kafferester.
7. Lad kogeenheden og det indvendige af maskinen tørre.

Isætning af kogeenhed:

1. Tag fat i kogeenheden på håndtaget.
2. Tryk det røde greb op, sæt kogeenheden på under grebet, og skub den bagud indtil anslag. Grebet skal gå i indgreb.
3. Sæt beholderen til kaffegrums i igen, og luk døren.

**Vigtigt:** Hvis kogeenheden eller drypbakken mangler eller er sat forkert i, kan døren ikke lukkes.



## serviceprogram

Tasten **calc'nClean** lyser op med visse tidsmellemlum afhængigt af vandets hårdhed og brug af maskinen. I displayet vises "Calc'nClean" nødvendig".

Maskinen bør straks rengøres og afkalkes med programmet.

### Anvisninger

- **Vigtigt:** Hvis maskinen ikke rengøres og afkalkes rettidigt, kan den blive beskadiget.  
**Vigtigt:** Hvis maskinen ikke afkalkes og rengøres rettidigt, bliver den spærret. I displayet vises "Apparat spærret!".  
Hvis maskinen er spærret, kan den først betjenes igen efter udført serviceprogram.
- **Vigtigt!** Brug afkalknings- og rengøringsmiddel iht. anvisningen ved hvert serviceprogram Calc'nClean, og overhold (de pågældende) sikkerhedsanvisninger.
- Drik ikke væskerne.
- Brug aldrig citronsyre, eddike eller midler, der indeholder eddike, til afkalkning.
- Anvend udelukkende de dertil egnede tabletter til afkalkningen og rengøring. De er specielt udviklet til denne maskine og kan genbestilles hos kundeservice. → "Tilbehør" på side 11
- Kom under ingen omstændigheder afkalkningstabletter eller andre midler i bryggeenheden.
- Serviceprogrammet må under ingen omstændigheder afbrydes.
- Tag bryggeenheden ud, rengør den, og sæt den i igen, før et serviceprogram startes. Rengør mælkeskummeren.

- Når et serviceprogram er færdigt, så tør maskinen af med en blød fugtig klud for straks at fjerne rester af afkalkningsopløsningen. Der kan dannes korrosion under sådanne rester.
- Der kan være salte i nye svampeklude. Salte kan forårsage rustfilm på rustfrit stål, derfor skal kludene altid skylles grundigt før brug.
- Ved anvendelse af et vandfilter forlænges tidsafstandene, indtil et serviceprogram skal gennemføres.
- Hvis serviceprogrammet afbrydes f.eks. på grund af strømafbrydelse, lyser , **calc'nClean** og  i displayet. Gør som beskrevet i kapitlet Calc'nClean fra punkt 10.

## Start af Calc'nClean

Varighed: ca. 40 minutter

1. Tryk på tasten **calc'nClean** i ca. 5 sekunder.

Symbolet  lyser op.

2. Åbn døren, tag drypbakken og beholderen til kaffegrums ud, og tøm dem.
3. Tag kogeenheden ud, og rengør den.
4. Kom en Siemens-rengøringstablet i kogeenheden, og sæt kogeenheden i igen.

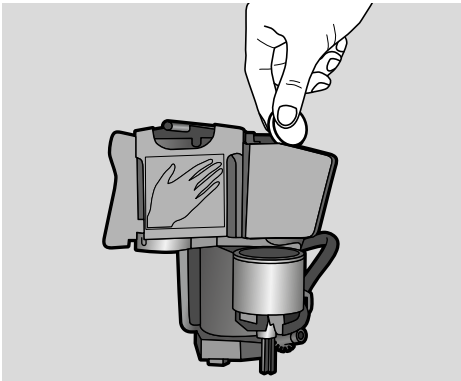

5. Sæt drypbakken og beholderen til kaffegrums i igen, og luk døren.
- Symbolet  lyser op.
6. Tag vandfiltret ud (hvis det findes).
  7. Fyld lunkent vand i den tomme vandtank op til markeringen 0,5 l, og opløs en Siemens-afkalkningstablet deri.
  8. Sæt vandtanken i igen, og stil en stor beholder (ca. 1 liter) under udløbssystemet.
  9. **calc'nClean** blinker, berør **calc'nClean**.

Programmet starter, rengør og afkalker maskinen. **calc'nClean** pulserer.

Varighed ca. 20 minutter.

Symbolet  lyser op.

10. Tøm beholderen, åbn døren, tøm drypbakken, og sæt den i igen.
11. Luk døren, og stil beholderen under udløbssystemet.

Symbolet  lyser op.

12. Rengør vandtanken, og sæt vandfiltret i igen (hvis det er taget ud).

→ Billede **7**

13. Fyld frisk vand uden kulsyre i op til markeringen "max". Stil igen beholderen under udløbssystemet.

14. **calc'nClean** blinker, berør **calc'nClean**.

Programmet starter. Det rengør og skyller maskinen. **calc'nClean** pulserer. Symbolet  lyser op.

15. Tøm drypbakken og beholderen til kaffegrums, rengør dem, og sæt dem i igen.

Programmet er afsluttet. Maskinen er driftsklar igen.

**da** Hvad skal jeg gøre, hvis der opstår en fejl?

## Hvad skal jeg gøre, hvis der opstår en fejl?

Hvis der opstår en fejl, skyldes dette ofte en bagatel. Prøv selv at afhjælpe

fejlen ved hjælp af tabellen, inden kundeservice kontaktes.

Læs sikkerhedsanvisningerne i begyndelsen af denne brugsanvisning.

### Fejltabel

Problem	Årsag	Afhjælpning
Maskinen reagerer ikke længere.	Fejl i maskinen.	Træk netstikket ud, vent 5 sekunder, og sæt netstikket i.
Stærkt svingende kvalitet af kaffe eller mælkeskum.	Maskinen er tilkalket.	Afkalk maskinen iht. vejledningen.
Den personligt indstillede fyldningsmængde nås ikke, kaffen kommer kun i dråber, eller der løber slet ikke nogen kaffe ud.	Formalingsgraden er for fin.	Indstil en grovere formalingsgrad.
	Maskinen er kraftigt tilkalket.	Afkalk maskinen iht. anvisningen.
	Der er luft i vandfilteret.	Hold vandfilteret dykket ned i vand, indtil der ikke længere slipper luftbobler ud. Monter filteret igen.
Mælkeskumets kvalitet er svingende.	Mælkeskumets kvalitet afhænger af den anvendte type mælk eller plantebaserede drik.	Optimér resultatet ved at vælge en passende type mælk eller plantebaseret drik.
Der løber kun vand ud, ingen kaffe.	Maskinen registrerer ikke, at en bønnebeholder er tom.	Fyld kaffebønner i <b>Bemærk:</b> Maskinen indstiller sig ved de næste brygninger til kaffebønnerne.
	Kaffesakten på bryggeenheden er stoppet til.	Rengør bryggeenheden. → "Rengøring af bryggeenhed" på side 21
	Bønnerne falder ikke ned i kværnen (for fedtede bønner).	Bank let på bønnebeholderen. Skift eventuelt kaffesort. Tør den tømte bønnebeholder af med en tør klud.
Kaffen har ingen "crema".	Uegnet kaffesort.	Anvend en kaffesort med en større andel af Robustabønner.
	Kaffebønnerne er ikke længere friskristede.	Brug friske bønner.
	Formalingsgraden passer ikke til de anvendte kaffebønner.	Gør formalingsgraden finere.
Kaffen er for "sur".	Formalingsgraden er indstillet for groft.	Indstil finere formalingsgrad.
	Uegnet kaffesort.	Brug en lidt mørkere ristning.
Kaffen er for "bitter".	Formalingsgraden er indstillet for fint.	Indstil grovere formalingsgrad.
	Uegnet kaffesort.	Skift kaffesort.
Kaffen smager "brændt".	Formalingsgraden er indstillet for fint.	Indstil grovere formalingsgrad.
	Uegnet kaffesort.	Skift kaffesort.



Mælk er for varm/blandingsdrikke med mælk er for varme. Mælkeskummet er for groft. Høj indsuigningslyd.	Der er for lidt mælk i glasset eller koppen.	Anvend mere mælk, eller tilpas skumningsvarigheden.
Mælk er for kold/blandingsdrikke med mælk er for kolde.	Der er for meget mælk i glasset eller koppen.	Anvend mindre mælk, eller tilpas skumningsvarigheden.
Der løber ingen mælk/intet mælkeskum ud.	Mælkeskummeren er snavset. Mælkeskummeren er ikke dykket ned i mælken.	Rengør mælkeskummeren i opvaske-maskinen. → <i>"Rengøring af mælkesystem"</i> på side 21 Anvend mere mælk. Kontrollér, om mælkeskummeren er dykket ned i mælken. Skyd udløbssystemet helt ned.
Vandfilteret sidder ikke fast i vandtanken.	Vandfilteret er ikke fastgjort korrekt.	Hold vandfilteret i vandet, indtil der ikke er flere luftbobler, monter filteret igen. Tryk vandfilteret lige og fast ned i studsen til vandtanken.
Vand drypper ned på bundpladen inde i maskinen, når drypskålen er taget ud.	Drypskålen er fjernet for tidligt.	Vent nogle sekunder med at fjerne drypskålen, efter at sidste drik er blevet doseret.
Kogeenheden kan ikke tages ud.	Kogeenheden er ikke i udtagningsposition (f.eks. blev frostsikring aktiveret).	Tænd for maskinen igen.
Maskinen kan ikke betjenes. Visningerne i displayet skifter.	Maskinen er i demofunktion.	Tryk på tasten  i mindst 5 sekunder for at deaktivere demofunktionen.
Kværnen starter ikke.	Maskinen er for varm.	Vent i 1 time, og lad maskinen køle af.
Displayet viser "Luk døren" på trods af lukket dør.	Døren er ikke lukket korrekt. Maskinen er for varm.	Tryk døren fast til. Vent i 1 time, og lad maskinen køle af.
Displayet viser "Tøm bakker" på trods af tom drypbakke - Hvad nu?	Tømning registreres ikke, hvis maskinen er slukket.	Tag drypbakken ud, når maskinen er tændt, og sæt den i igen.

## da Hvad skal jeg gøre, hvis der opstår en fejl?

Displayvisningen viser "Fyld vandtanken", selvom vandtanken er fyldt.	Vandtanken er sat forkert i.	Sæt vandtanken korrekt i.
	Kulsyreholdigt vand i vandtanken.	Fyld vandtanken med friskt postevand.
	Flyder i vandtanken hænger fast.	Tag vandtanken ud, og rengør den grundigt.
	Nyt vandfilter ikke skyllet iht. anvisningen.	Skyl vandfilteret iht. anvisningen, og tag det i brug.
Der er luft i vandfilteret.		Hold vandfilteret (åbning opad) dykket ned i vand, indtil der ikke længere slipper luftbobler ud. Monter filteret igen. → <i>"Montering eller udskiftning af vandfilter" på side 17</i>
	Vandfilter gammelt.	Monter et nyt vandfilter.
Displayvisningen viser "Fyld vandtanken", og LED'er blinker.	Kalkaflejringer i vandtanken kan tilstoppe systemet.	Rengør vandtanken grundigt, og start Calc'nClean. → <i>"Serviceprogram Calc'nClean" på side 23</i>
	Vandtanken mangler eller er ikke sat korrekt i.	Sæt vandtanken korrekt i.
Rørsystemet i maskinen er tørlagt.		Fyld vandtanken med friskt postevand. Fyld ikke vand med kulsyre i.
	Der er luft i vandfilteret.	Hold vandfilteret (åbning opad) dykket ned i vand, indtil der ikke længere slipper luftbobler ud. Monter filteret igen.
Displayet viser "Rengør koge-enheden".	Kogeenhed snavset.	Rengør kogeenheden.
	Kogeenhedens mekanisme går trægt.	Rengør kogeenheden. → <i>"Daglig pleje og rengøring" på side 20</i>
Displayvisningen viser "Forkert spænding".	Forkert spænding i husstandens elsystem.	Brug kun maskinen med 220-240 V.
Displayvisningen viser "Apparat for koldt".	Omgivelsestemperaturen er for kold.	Brug maskinen ved temperaturer > 5°C.
Displayvisningen viser "Genstart maskinen", og LED'er blinker.	Bryggeenheden er meget kraftigt snavset, eller bryggeenheden kan ikke tages ud.	Sluk for maskinen, og tænd for den igen. Rengør bryggeenheden, når det er muligt.
Displayvisningen viser "Genstart maskinen", og der lyser ingen LED.	Fejl i maskinen.	Genstart maskinen.
Displayvisningen viser "Rengør/fyld tank", calc'nClean og  lyser.	Afkalkningen blev afbrudt.	Gør som beskrevet i kapitlet calc'nClean fra punkt 10.
Indikatoren "calc'nClean" vises meget ofte.	Vandet indeholder for meget kalk.	Monter vandfilteret, og aktivér det iht. anvisningen. → <i>"Vandfilter" på side 17</i>



Hvis problemerne ikke kan afhjælpes, så ring altid til vores hotline!  
Telefonnumrene er angivet på de sidste sider i denne brugsanvisning.



## Tekniske data

Elektrisk tilslutning (spænding - frekvens)	220-240 V ~, 50/60 Hz
Tilslutningsværdi	1300 W
Maksimalt pumpetryk, statisk	15 bar
Maksimal kapacitet for vandtanken (uden filter)	1,3 l
Maksimal kapacitet for bønnebeholderen	≈ 250 g
Elledningens længde	100 cm
Mål (H x B x D)	37,3 x 24,9 x 42,8 cm
Vægt, tom	ca. 8-9 kg
Kværntype	Keramik/stål

## E-nummer og FD-nummer

For at vi bedre kan løse det aktuelle problem, skal det komplette modelnummer (E-nr.) og fabriksnummer (FD-nr.) altid oplyses ved kontakt med kundeservice. Numrene finder De på typeskiltet  (→ Fig. )

Det er en god idé at notere maskinens data og telefonnummeret til kundeservice her, så er det i givet fald let at finde oplysningerne.

**E-nr.****FD-nr.****Kundeservice** 

Kontaktoplysninger til kundeservice i alle lande finder De på sidste side i denne brugsanvisning.

## Garantibetingelser

På dette apparat yder Siemens 2 års reklamerationsret. Købsnota skal altid vedlægges ved indsendelse til reparation, hvis denne ønskes udført indenfor retten til reklamation. Medfølger købsnota ikke, vil reparationen altid blive udført mod beregning.

### Indsendelse til reparation

Skulle Deres Siemens apparat gå i stykker, kan det indsendes til vort serviceværksted:

BSH Hvidevarer A/S, Telegrafvej 4,  
2750 Ballerup, tlf. 44 89 88 10.

Ret til ændringer forbeholdes.

# Innholdsfortegnelse

	<b>Forskriftsmessig bruk . . . . .</b>	<b>29</b>
	<b>Viktige sikkerhetsanvisninger . 29</b>	
	<b>Miljøvern . . . . .</b>	<b>31</b>
	Energisparing . . . . .	31
	Miljøvennlig håndtering . . . . .	31
	<b>Bli kjent med apparatet . . . . .</b>	<b>32</b>
	Innhold i pakken . . . . .	32
	Klargjøring og delebeskrivelse . . . . .	32
	Betjeningselementer . . . . .	33
	<b>Tilbehør . . . . .</b>	<b>34</b>
	<b>Før første gangs idriftsetting. . 35</b>	
	Oppstilling og tilkopling av apparatet .35	
	Ta i bruk apparatet . . . . .	35
	<b>Betjening av apparatet . . . . .</b>	<b>36</b>
	Tilberedning av kaffedrikk av malte bønner . . . . .	36
	Tilberede drikker med melk. . . . .	37
	Tilpasse drikkeinnstillinger. . . . .	38
	Vannfilter . . . . .	40
	Frostbeskyttelse. . . . .	40
	<b>Innstillinger . . . . .</b>	<b>41</b>
	Automatisk utkobling . . . . .	41
	Inn-/utkobling av varsellyden . . . . .	41
	Innstilling av språk . . . . .	41
	Innstille vannets hardhet . . . . .	42
	Fabrikkinnst. . . . .	42
	<b>Pleie og daglig rengjøring . . . .</b>	<b>43</b>
	Rengjøringsmiddel. . . . .	43
	Rengjøre apparatet . . . . .	43
	Rengjør dryppskålen og kaffegrutbeholderen. . . . .	44
	Rengjøring av melkesystemet . . . . .	44
	Rengjøring av bryggenhet . . . . .	44
	<b>Serviceprogram . . . . .</b>	<b>45</b>
	Starte Calc'nClean . . . . .	46
	<b>Hva kan du gjøre ved feil? . . . .</b>	<b>47</b>
	<b>Kundeservice . . . . .</b>	<b>50</b>
	Tekniske data. . . . .	50
	E-nummer og FD-nummer . . . . .	50
	Garanti . . . . .	50



## Forskriftsmessig bruk

Kontroller apparatet etter at du har pakket det ut. Ikke koble til apparatet hvis det er skadet under transport.

Dette apparatet er bare ment for bruk i private husholdninger.

Apparatet skal bare brukes ved romtemperatur innendørs og opp til 2000 m høyde over havet.



## Viktige sikkerhetsanvisninger

Les bruksanvisningen nøye, følg den og oppbevar den på et trygt sted. Dersom apparatet blir levert videre, må denne veiledningen følge med.

Dette apparatet kan brukes av barn fra og med 8 år og av personer med reduserte fysiske, sensoriske eller mentale evner eller mangel på erfaring og/eller kunnskap, dersom de blir overvåket av eller har fått opplæring i sikker bruk av apparatet og dessuten har forstått at det kan oppstå farer under bruk. Barn under 8 år må ikke bruke apparatet og må holdes borte fra tilkoplingsledningen. De må ikke få lov å betjene apparatet. Barn må ikke få leke med apparatet. Rengjøring og bruker-vedlikehold må ikke utføres av barn, med mindre de er 8 år eller er eldre og er under oppsyn.

## **Advarsel**

### **Fare for elektrisk støt!**

- Apparatet skal bare kobles til via en forskriftsmessig montert stikkontakt med jording til et strømmnett med vekselstrøm. Kontroller at systemet for husets jordleder er forskriftsmessig installert.
- Apparatet må kun tilkobles og brukes i henhold til angivelsene på typeskiltet. Dersom strømkabelen på apparatet er skadet, må den skiftes ut av produsenten, kundeservice eller en annen kvalifisert person.
- Det må kun benyttes når ledningen og apparatet selv ikke viser tegn på ytre skade. Ved feil må du umiddelbart trekke ut støpselet eller slå av spenningen.
- Reparasjoner på apparatet må kun utføres av våre serviceverksteder for å unngå fare.
- Apparatet og kabelen må aldri dyppes ned i vann.
- Pluggforbindelsen for apparatet må ikke komme i kontakt med væske.
- De spesielle instruksjonene om rengjøring i veiledningen skal følges.

## **Advarsel**

### **Fare pga. magnetisme!**

Apparatet inneholder permanentmagneter som kan påvirke elektroniske implantater, som f.eks. pacemakere eller insulinpumper. Personer som bruker elektroniske implantater, må holde en minsteavstand på 10 cm til apparatet og til vanntanken når den er tatt ut.

## **Advarsel**

### **Fare for kvelning!**

Barn må ikke få leke med emballasjen. Smådelene må oppbevares sikkert. De kan svelges.

## **Advarsel**

### **Fare for forbrenning!!**

- Melkesystemet blir svært varmt. La det avkjøle seg etter bruk før du tar i det.
- Overflater, f.eks. på koppvarmeren, kan være varme en stund etter bruk.
- Nytilberedte drikker er svært varme. La dem kjøle litt ved behov.

**⚠ Advarsel****Fare for personskader!**

- Feil bruk av apparatet kan føre til personskader
- Ikke putt fingre eller hånden ned i kaffekvernen.

**⚠ Advarsel****Fare for brann!**

- Apparatet blir varmt.
- Apparatet må aldri brukes i et skap.

**Miljøvern**
**Energisparing**

- Hvis apparatet ikke brukes, må du slå det av.
- Still inn intervallet for automatisk utkobling til laveste verdi.
- Apparatet bør ikke slås av dersom den er i ferd med å lage kaffe eller melkeskum. Dersom du avbryter bryggingen for tidlig, fører det til ekstra energiforbruk og mer restevann i dryppeskålen.
- Apparatet skal avkalkes regelmessig for å unngå kalkavleiringer. Kalkavleiringer medfører høyere energiforbruk.

**Miljøvennlig håndtering**

Kvitt deg med emballasjen på en miljøvennlig måte.



Dette apparatet er klassifisert i henhold til det europeiske direktivet 2012/19/EF om avhending av elektrisk- og elektronisk utstyr (waste electrical and electronic equipment – WEEE). Direktivet angir rammene for innlevering og gjenvinning av innbytteprodukter.

Aktuelle måter å kvitte seg med apparatet får du ved å kontakte forhandleren.

no Bli kjent med apparatet

## Bli kjent med apparatet

Dette kapitlet gir en oversikt over leveringsomfanget, oppbyggingen og komponentene i apparatet. I tillegg blir du kjent med de forskjellige betjeningsselementene.

**Merk:** Det kan forekomme enkelte forskjeller i farger og detaljer mellom de ulike apparattypene.

### Om denne bruksanvisningen:

Omslagssidene for bruksanvisningen kan brettes ut. Illustrasjonene er merket med tall som henviser til bruksanvisningen.

Eksempel: → Bilde **1**

## Innhold i pakken

→ Bilde **1**

- A Kaffeautomat
- B Testremse for måling av vannhardhet
- C Bruksanvisning
- D Melkeskummer

## Klargjøring og delebeskrivelse

→ Bilde **2**

- 1 PÅ/AV-tast (standby-modus)
- 2 Display
- 3 Betjeningsfelt
- 4 Melkeskummerens håndtak
- 5 Utløpssystem for kaffe, høydejusterbar
- 6 Melkeskummer (holder, skummer, deksel), høydejusterbar
- 7 Dryppeskål (kaffegrutbeholder, dryppegitter, dryppeplate, flottør)
- 8 Dør til bryggekommer
- 9 Typeskilt
- 10 Bryggeenhet
- 11 Aromadeksel
- 12 Bønnebeholder
- 13 Dreievelger for finhetsgrad på malingen
- 14 Løkk for vanntank
- 15 Vanntank
- 16\* Koppvarmer



\* Alt etter apparattype



## Betjeningslementer

Ved å berøre feltene kan f.eks. en drikk velges og produksjonen av den startes, eller kaffestyrken kan stilles inn.

Tast	Betydning
	Slå apparatet av og på Apparatet skyller automatisk når det slås på og av. Apparatet skylles ikke når: <ul style="list-style-type: none"> <li>■ det fortsatt er varmt når det slås på.</li> <li>■ det ikke ble tappet kaffe før det ble slått av.</li> </ul> Apparatet er klar til bruk når lysdiodene i tastene for valg av drikk lyser i betjeningsfeltet. Apparatet er utstyrt med automatisk utkobling. → "Innstilling av automatisk utkobling" på side 41
<b>espresso</b>	Tilberedning Espresso
<b>caffe crema</b>	Tilberedning Caffe crema eller navigasjon i display "<" (tilbake uten å lagre).
<b>cappuccino</b>	Tilberedning Cappuccino eller navigasjon i display "▼" (navigasjon nedover).
<b>latte macchiato</b>	Tilberedning Latte macchiato eller navigasjon i display "ok" (bekrefte og lagre).
<b>milk</b>	Skumming av melk
	Kaffestyrke Tilpasning av kaffestyrken → "Tilpasse drikkeinnstilling" på side 38
<b>calc'nClean</b>	Start av serviceprogrammet Blinker når serviceprogrammet må utføres. → "Serviceprogram Calc'nClean" på side 46
	Tilberedning av 2 Espresso eller 2 Caffe crema samtidig. Sett koppene ved siden av hverandre under kaffedispenseren. → "Betjening av apparatet" på side 36
	Kaffeautomaten er utstyrt med en koppvarmer som kan slås manuelt på eller av med tasten. Tasten lyser når koppvarmeren er på. <b>⚠ Advarsel</b> <b>Fare for forbrenning!</b> Koppvarmeren blir svært varm! <b>Merk:</b> For optimal oppvarming av koppene må du sette dem med bunnen av koppene på koppvarmeren.

Visning	
	Tennes når det må fylles vann på vanntanken eller når vannfilteret må skiftes ut. Det vises en melding i displayet.
	Tennes når skålene må tømmes. Blinker når døren til bryggekammeret er åpen.
	espresso
lyser	Klar til bruk, valg er mulig
pulserer	Tilberedning pågår
blinker	venter på betjening, f.eks. ved calc'nClean
av	ikke tilgjengelig

## Display

I displayet  vises valgte drikker, innstillinger og innstillingsmuligheter samt meldinger om driftsstatus.

I displayet oppfordres det også til handlinger.

De enkelte handlingstrinnene vises i displayet.

Når den nødvendige handlingen er utført, f.eks. "Fyll vanntanken", skjules den aktuelle meldingen.

## Tilbehør

Følgende tilbehør er å få kjøpt i handelen og fra kundeservice.

Tilbehør	Bestillingsnummer	
	I butikk	Kundeservice
Rengjøringsstabletter	TZ80001N	00311807
Avkalkingstabletter	TZ80002N	00576693
Vannfilter	TZ70003	00575491
Rengjøringssett	TZ80004	00576330

Kontaktdataene til kundeservice i alle land finner du på de siste sidene i denne veiledningen.



## Før første gangs idriftsetting

I dette kapitlet ser du hvordan du tar i bruk apparatet.

**Merk:** maskinen skal kun brukes i frostfrie rom. Dersom maskinen er transportert eller lagret ved en temperatur på under 0 °C, må du vente i minst tre timer før du tar det i bruk.

### Oppstilling og tilkoping av apparatet

1. Fjern all beskyttelsesfolie.
2. Sett apparatet på en jevn, vannfast flate som tåler vekten av apparatet.
3. Koble apparatet til en korrekt installert, jordet stikkontakt med støpselet.

**Merk:** Vent litt (ca. 5 sekunder) etter hver innsetting.

### Ta i bruk apparatet

#### Sette på melkeskummeren

→ Bilde **3**

1. Ta melkeskummerens deler ut av posen.
2. Sett sammen melkeskummeren.
3. Sett på melkeskummeren på forsiden av apparatet.

#### Fylle bønnebeholderen

Med dette apparatet kan du tilberede kaffedrikker av kaffebønner.

1. Åpne lokket **[11]** på bønnebeholderen **[12]**.
2. Fyll på kaffebønner.
3. Lukk lokket igjen.

#### Merknader

- Glaserte, karamelliserte eller kandiserte kaffebønner kan medføre tilstopping av bryggeenheten. Bruk bare rene bønneblandinger som er beregnet for helautomatiske espressomaskiner.
- Kaffebønnene males før hver tilberedning.
- Oppbevar kaffebønnene kjølig og under lokk slik at de beholder optimal kvalitet.
- Kaffebønnene kan oppbevares i bønnebeholderen i flere dager uten at aromaen forsvinner.

#### Fylle vannbeholderen

**Viktig:** Fyll vannbeholderen med friskt, kaldt vann uten kullsyre hver dag. Før bruk må du kontrollere om vannbeholderen er tilstrekkelig fylt.

1. Ta lokket av vanntanken.
2. Løft vanntanken ut etter håndtaket og skyll den.
3. Fyll vanntanken med vann opp til "max"-merket.
4. Sett vanntanken rett inn i holderen igjen og sett lokket på vanntanken.

#### Velge språk

1. Slå på apparatet med **⏻**-tasten. I displayet vises språket som er stilt inn.
  2. “▼” Berør **cappuccino**-tasten gjentatte ganger, helt til ønsket språk vises i displayet.
  3. “ok” Berør **latte macchiato**-tasten for å bekrefte innstillingen.
- Apparatet skylles og er klar til bruk når displayet viser "Velg drikk".

#### Merknader

- Språkvalget vises kun automatisk første gang du slår på apparatet.
- Du kan endre språk når som helst. → "Innstillinger" på side 41

## no Betjening av apparatet

### Generell informasjon

Ved levering er kaffeautomaten programmert med standardinnstillingene for optimal drift.

- Apparatet slås automatisk av etter valgt tid
- Det høres en lyd hver gang en taste berøres. Denne lyden kan slås av. → *"Innstillinger" på side 41*
- Ved første gangs bruk etter at det er kjørt et serviceprogram, eller dersom apparatet ikke har vært i bruk på en stund, har den første drikken som tilberedes ikke full aroma ennå og bør derfor ikke drikkes.
- Første gang du bruker apparatet, får du ikke et passe tykt og fast skum ("crema") før etter noen få kopper.
- Ved bruk i lengre tid er det normalt at det dannes vandrdåper i ventilasjonsåpningene.
- Det skyldes ikke feil at det kommer ut damp, men har tekniske årsaker.

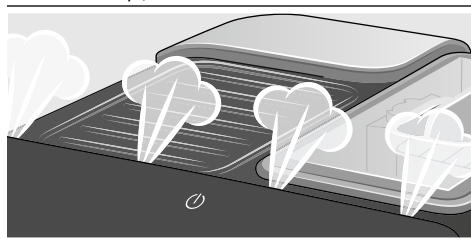

Kontroller og still inn vannhardheten før du bruker ditt nye apparat. → *"Innstillinger" på side 41*

## Betjening av apparatet

I dette kapittelet finner du en beskrivelse av hvordan du tilbereder kaffe og melkedrikker. Du får informasjon om innstillinger, vannfilter og hvordan du tilpasser malingsgraden, samt om frostbeskyttelse.

**Merk:** Nytilberedte drikker kan være svært varme.

### Tilberedning av kaffedrikk av malte bønner

Du kan velge mellom Espresso og Caffè crema. → *"Tilberede drikker med melk" på side 37*

Apparatet er slått på. Vannbeholderen og bønnebeholderen er fylt.

1. Sett en kopp under utløpssystemet.
2. Still inn ønsket kaffestyrke ved å berøre **000** gjentatte ganger.
3. Berør **espresso** eller **caffè crema**-tasten.

Apparatet brygger kaffen og fyller den i koppen.

**Merk:** For å stoppe produksjonen av kaffe før tiden må du berøre **espresso** eller **caffè crema** en gang til.

## Tilberede drikker med melk

Dette apparatet er utstyrt med melkeskummer. Du kan tilberede kaffedrikker med melk, eller du kan skumme opp melk.

**Tips:** Du kan også bruke vegetabiliske drikker i stedet for melk, f.eks. av soya.

### Merknader

- Kvaliteten på melkeskummet avhenger av hvilken type melk eller vegetabilisk drikk som brukes.
- Inntørkede melkerester er vanskelige å fjerne, derfor er rengjøring svært viktig. → "Pleie og daglig rengjøring" på side 43

### ⚠ Advarsel

#### Fare for forbrenning!

Melkeskummen blir svært varm. Grip bare tak i håndtaket. La den avkjøles etter bruk, før du tar i den.

### Kaffedrikker med melk

Du kan velge mellom Cappuccino og Latte Macchiato. Vær da oppmerksom på kaffedispenserens og melkeskummenens stilling.

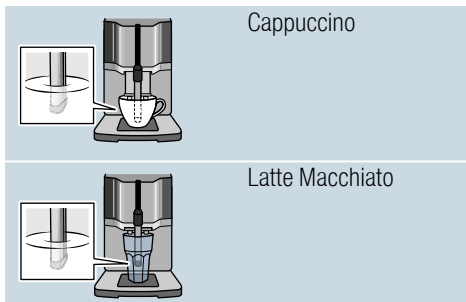

Apparatet er slått på. Vannbeholderen og bønnebeholderen er fylt. Melkeskummen er montert.

1. Fyll en stor kopp eller et stort glass med ca. 100 ml melk for Cappuccino og med ca. 150 ml melk for Latte Macchiato.
2. Sett en kopp eller et glass under utløpssystemet.
3. Skyv kaffedispenseren og melkeskummen helt ned.
4. Still inn ønsket kaffestyrke ved å berøre **000** gjentatte ganger.
5. Berør **cappuccino** eller **latte macchiato**-tasten.

Først skummes melk i koppen eller glasset. Deretter brygges kaffen og fylles i koppen eller glasset.

**Merk:** For å stoppe det aktuelle trinnet i produksjonen av en drikk før tiden, kan du berøre **cappuccino** eller **latte macchiato** en gang til.

### Skumming av melk

Apparatet er slått på. Vannbeholderen er fylt.

Melkeskummen er montert.

1. Fyll en stor kopp eller et stort glass med ca. 100 ml melk.
2. Sett en kopp eller et glass under utløpssystemet.
3. Skyv kaffedispenseren og melkeskummen helt ned.
4. Berør **milk**-tasten. Melken skummes opp.

**Merk:** Berør **milk** en gang til for å stoppe prosessen før tiden.

**no** Betjening av apparatet

## Tilpasse drikkeinnstillinger

### Tilberede to kopper samtidig

Før du tilbereder en drikk, kan du velge tilberedning av to kopper samtidig.

Funksjonen aktiveres eller deaktiveres ved at  berøres.

I displayet lyser i 5 sekunder "DoubleCup på" eller "DoubleCup av".

DoubleCup-funksjonen er bare mulig for **espresso** og **caffe crema**. Tastene lyser. Det er ikke mulig å tilberede andre drikker så lenge DoubleCup-funksjonen er aktivert.







### Merknader

- Drikkene tilberedes i to trinn (to maleprosesser). Vent til prosessen er helt ferdig.
- Hvis ingen tast trykkes innen 90 sekunder, går apparatet automatisk over til innstillingen "DoubleCup av".

### Kaffestyrke

Du kan tilpasse kaffestyrken før du tilbereder en drikk:

Velg da ønsket styrke ved å berøre .

	svært mild
	mild
	normal
	sterk
	svært sterk
kun for TI305:	
	aromalntense

**Merk:** Innstilt kaffestyrke er aktiv for alle drikker med kaffe.

### Fyllmengde

Du kan endre fyllmengden for drikkene.

Hold **espresso** eller **caffe crema** inne i 3 sekunder.

Tilberedningen pågår, valgt tast blinker.

Displayet viser forløpet:

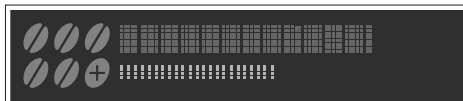

Berør den valgte tasten for å stoppe når ønsket fyllmengde er nådd. Den nynnstilte fyllmengden blir ikke aktiv før ved neste tilberedning.

**Merk:** Fyllmengden kan stilles inn for hhv. Espresso (25 - 60 ml) eller Caffe crema (80 - 200 ml). Det brygges alltid en minimum mengde, Espresso ca. 25 ml og Caffe crema ca. 80 ml.

### Skummetid

Du kan endre skummetid for drikkene.

Hold **cappuccino**, **latte macchiato** eller **milk** inne i 3 sekunder.

Melken skummes, valgt tast blinker.

Displayet viser forløpet:

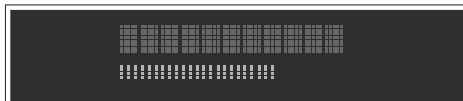

Berør valgt tast for å stoppe når ønsket skummetid er nådd.

**Merk:** Innstillingen av skummetid har ingen innvirkning på kaffemengden.

## Innstilling av malingsgrad

Dette apparatet har en justerbar kvern. Med denne kvernen kan kaffens malingsgrad endres individuelt.

### Advarsel

#### Fare for personskader!

Ikke stikk fingre eller hånden ned i kaffekvernen.

#### Obs!

Apparatet kan ta skade! Malingsgraden må kun innstilles når kvernen er i gang!

Hvis kvernen går, kan du stille inn malingsgraden med dreieknappen .

- Fin malingsgrad: Drei mot klokken. (Bilde a)
- Grovere malingsgrad: Drei med klokken. (Bilde b)

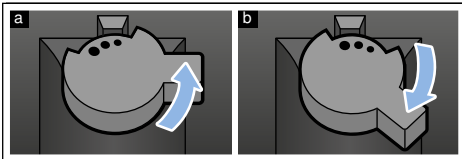

#### Merknader

- Du vil først merke den nye innstillingen etter at du har laget en par kopper kaffe.
- Mørkbrennte kaffebønner krever en finere malingsgrad, mens du kan velge grovere maling til lysere kaffebønner.

**no** Betjening av apparatet

## Vannfilter

→ Bilde 

Et vannfilter reduserer kalkavleiringer og forurensninger i vannet. Apparatet må dessuten ikke avkalkes så ofte.

Vannfilter kan kjøpes i handelen eller fra kundeservice.

Når det er installert vannfilter, viser apparatet når det må skiftes. Displayet viser en relevant oppfordring. Symbolet  lyser.

### Sette inn eller skifte vannfilter

Før et nytt vannfilter kan tas i bruk, må det skylles.

Apparatet er slått på. Vannbeholderen er fylt.

1. Trykk og hold  og **calc'nClean** samtidig i minst 3 sekunder.
2. “▼” Berør **cappuccino**-tasten gjentatte ganger, helt til “Vannhardhet” vises.
3. Bekreft med “ok” **latte macchiato**-tasten.
4. “▼” Berør **cappuccino**-tasten gjentatte ganger, helt til “Vannfilter” vises.
5. Bekreft med “ok” **latte macchiato**-tasten.  
Displayet viser “Filter akt.”.
6. Senk vannfilteret (åpningen vendt opp) ned i en beholder fylt med vann, helt til det ikke lenger stiger opp luftbobler.  
→ Bilde 
7. Press deretter vannfilteret fast inn i den tomme vanntanken.
8. Fyll vanntanken med vann opp til “max”-merket.
9. Sett en beholder med min. 1,0 l kapasitet under dispenserens.
10. “ok” Berør **latte macchiato**-tasten for å lagre innstillingen og starte skyllingen.

11. “<” Berør **caffè crema**-tasten for å forlate menyen.
12. Tøm deretter beholderen. Apparatet er klar til bruk igjen.

### Fjern vannfilteret

Hvis vannfilteret fjernes og det ikke settes inn nytt vannfilter, må du stille inn vannhardheten som beskrevet i kapittel Innstillinger - Innstilling av vannhardhet.  
→ “*Innstille vannets hardhet*” på side 42

### Frostbeskyttelse

For å unngå skader på grunn av frostinnvirkning under transport og lagring, må apparatet tømmes helt først.

**Info:** Apparatet må være klar til bruk, og vanntanken må være full.

1. Sett en stor beholder under melkeskummerens dispenser og skyv melkeskummeren ned.
2. Hold tast **milk** inne i minst 5 sekunder.  
Tastens LED blinker. Apparatet varmer nå opp.
3. Ta ut vanntanken så snart det kommer damp ut av melkeskummeren.
4. La apparatet dampe fri for damp.  
Vent til  Vanntank tom vises.
5. Slå apparatet av med -tasten.
6. Tøm vanntanken og dryppskålen og rengjør apparatet grundig.  
Apparatet kan nå transporteres eller lagres.

**Merk:** Bryggeenheten er nå låst og kan ikke tas ut.





## Innstillinger

Dette apparatet har ulike fabrikkinnstillinger. Du har mulighet til å tilpasse innstillingene individuelt.

**Merk:** Dersom ingen tast trykkes i løpet av 90 sekunder, går maskinen over til valg av drikk uten å lagre. Tidligere lagret innstilling beholdes.

Du kan stille inn:

### Automatisk utkobling

Apparatet slås automatisk av en fastsatt tid etter siste tasterbetjening. Denne tiden kan stilles inn. En innstilling fra 15 minutter til 4 timer er mulig.

1. Trykk og hold **000** og **calc'nClean** samtidig i minst 3 sekunder.
2. “▼” Berør **cappuccino** tasten gjentatte ganger, helt til “Auto stand-by” vises.
3. Bekreft med “ok” **latte macchiato**-tasten. Fabrikkinnstillingene er aktivert, språkvalg vises.
4. “▼” Berør **cappuccino**-tasten og still inn tiden. Følgende innstillinger er mulige:
  - etter 15 min
  - etter 30 min (fabrikkinnstilling)
  - etter 1 time
  - etter 2 timer
  - etter 4 timer
5. Bekreft med “ok” **latte macchiato**-tasten. Fabrikkinnstillingene er aktivert, språkvalg vises.
6. “<” Berør **caffe crema**-tasten for å forlate menyen.

### Inn-/utkobling av varsellyden

Når en tast trykkes, lyder det en varsellyd.

Denne kan slås på eller av.

1. Trykk og hold **000** og **calc'nClean** samtidig i minst 3 sekunder.
2. “▼” Berør **cappuccino**-tasten gjentatte ganger til “Lyd” vises.
3. Bekreft med “ok” **latte macchiato**-tasten. Fabrikkinnstillingene er aktivert, språkvalg vises.
4. “▼” Berør **cappuccino**-tasten og velg “Lyd på” eller “Lyd av”.
5. Bekreft med “ok” **latte macchiato**-tasten. Fabrikkinnstillingene er aktivert, språkvalg vises.
6. “<” Berør **caffe crema**-tasten for å forlate menyen.

### Innstilling av språk

1. Trykk og hold **000** og **calc'nClean** samtidig i minst 3 sekunder.
2. “▼” Berør **cappuccino**-tasten gjentatte ganger til “Språk” vises.
3. Bekreft med “ok” **latte macchiato**-tasten. Fabrikkinnstillingene er aktivert, språkvalg vises.
4. “▼” Berør **cappuccino**-tasten og still inn ønsket språk.
5. Bekreft med “ok” **latte macchiato**-tasten. Fabrikkinnstillingene er aktivert, språkvalg vises.
6. “<” Berør **caffe crema**-tasten for å forlate menyen.

## Innstille vannets hardhet

Det er viktig å stille inn korrekt hardhet på vannet som benyttes, slik at kaffemaskinen kan vise når den bør avkalkes. Den forhåndsinnstilte vannhardheten er trinn 4.

Vannhardheten kan bestemmes med den vedlagte teststrimmelen, eller du kan spørre det lokale vannverket.

1. Legg de medfølgende teststrimlene kort i friskt vann, la vannet dryppe av dem og les av resultatet etter ett minutt.  
Antall felt som har endret farge på teststrimmelen viser vannhardhetstrinnet.
2. Trykk og hold **000** og **calc'nClean** samtidig i minst 3 sekunder.
3. “▼” Berør **cappuccino**-tasten gjentatte ganger, helt til “Vannhardhet” vises.
4. “ok” Berør **latte macchiato**-tasten og bekreft.
5. “▼” Berør **cappuccino**-tasten og still inn vannhardheten. Følgende innstillinger er mulige:
  - Vannhardhet 1
  - Vannhardhet 2
  - Vannhardhet 3
  - Vannhardhet 4 (fabrikkinnstilling)
  - Vannfilter (når installert)
  - H2O-mykner (innstilling, dersom det finnes bløtgjøringsanlegg for vann)
6. “ok” Berør **latte macchiato**-tasten for å lagre innstillingen.
7. “<” Berør **cafe crema**-tasten for å forlate menyen.

Tabellen viser tilordningen av trinn til de forskjellige gradene av vannhardhet.

Trinn	Grad av vannhardhet	
	Tysk (°dH)	Fransk (°fH)
1	1-7	1-13
2	8-14	14-25
3	15-21	26-38
4	22-30	39-54

Vannhardheten kan endres når som helst.

**Merk:** Gå fram på følgende måte når du bruker vannfilter (se kapittel “Tilbehør”), → *“Vannfilter” på side 40.*

## Fabrikkinnst.

Tilbakestilling til fabrikkinnstillingene. De egne innstillingene går tapt.

1. Trykk og hold **000** og **calc'nClean** samtidig i minst 3 sekunder.
2. “▼” Berør **cappuccino**-tasten gjentatte ganger, helt til “Fabrikkinnst.” vises.
3. Bekreft med “ok” **latte macchiato**-tasten. Fabrikkinnstillingene er aktivert, språkvalg vises.
4. “▼” Berør **cappuccino**-tasten gjentatte ganger, helt til ønsket språk vises i displayet.
5. “ok” Berør **latte macchiato**-tasten for å bekrefte innstillingen. Apparatet skylles og er klar til bruk når displayet viser “Velg drikk”.



## Pleie og daglig rengjøring

Apparatet holder seg pent og funksjonsdyktig lenge, så lenge du sørger for grundig vedlikehold og rengjøring. I dette kapitlet ser du hvordan du pleier og rengjør apparatet på riktig måte.

### Advarsel

#### Fare for elektrisk støt!

Trekk alltid ut nettpluggen før du utfører rengjøringen. Apparatet må aldri dypes i vann. Ikke bruk damprensere.

## Rengjøringsmiddel

De ulike overflatene kan skades hvis du bruker feil type rengjøringsmidler. Det er derfor viktig å ta hensyn til opplysningene nedenfor.

Ikke bruk

- sterke eller skurende rengjøringsmidler.
- rengjøringsmidler som inneholder alkohol eller sprit.
- harde skurekluter eller pussesvamper.

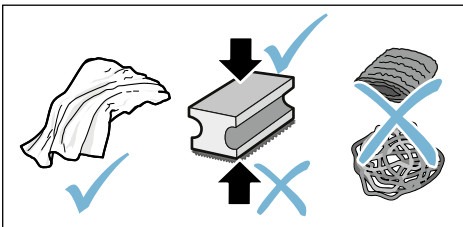

### Merknader

- Nye svampkluter kan inneholde salt. Salt kan føre til flyverust på edelstål. Vask nye svamper grundig før bruk.
- Rester av kalk, kaffe, melk, rengjørings- og avkalkingsmiddel må alltid fjernes omgående. Det kan dannes korrosjon under slike rester.

### Obs!

Ikke alle komponenter i apparatet kan vaskes i oppvaskmaskinen.

→ Bilde **5** - **7**

### Kan ikke vaskes i oppvaskmaskinen:



Vanntank
Lokk for vanntank
Aromadeksel
Bryggeenhet
Dryppskål

### Kan vaskes i oppvaskmaskinen:



Dryppeplate
Dryppegitter
Kaffegrutbeholder
maks. 60 °C
Flottør
Melkeskummer
Deksel melkeskummer

## Rengjøre apparatet

1. Tørk av utsiden på apparatet med en myk, fuktig klut.
2. Rengjør betjeningsfeltet med en mikrofiberklut.
3. Tørk av kaffedispenseren etter hver tilberedning ved behov.

### Merknader

- Hvis maskinen slås på når den er kald, eller slås av etter at det er trukket en kopp kaffe, utfører maskinen automatisk en spyling. Systemet renser altså seg selv.
- Dersom apparatet ikke skal benyttet i en lengre periode (f.eks. i forbindelse med ferier) bør hele apparatet, inkludert kaffedispenseren, melkeskummeren, skålene og bryggeenheten rengjøres grundig.

no Pleie og daglig rengjøring

## Rengjør dryppskålen og kaffegrutbeholderen.

→ Bilde **5**

**Merk:** Dryppskålen og kaffegrutbeholderen må tømmes og rengjøres daglig for å forhindre avleiringer. Når den brukes ofte, må den tømmes innimellom, så snart flottøren blir tydelig synlig, eller når displayet viser en melding om dette.

1. Åpne døren.
2. Trekk dryppskålen med kaffegrutbeholderen ut mot forsiden.
3. Ta av dryppeplaten med dryppegitteret.
4. Tøm og rengjør dryppskålen og kaffegrutbeholderen.
5. Rørk apparatet rent innvendig (området rundt dryppskålen).

## Rengjøring av melkesystemet

Melkesystemet bør rengjøres etter hver bruk for å fjerne rester.

### Advarsel

#### **Fare for forbrenning!**

Melkeskummeren blir svært varm. Grip bare tak i håndtaket. La den avkjøles etter bruk, før du tar i den.

1. Fyll et glass halvt opp med vann og sett det under utløpssystemet.
2. Skyv melkeskummeren helt ned.
3. Berør **milk**-tasten, melkesystemet rengjøres.
4. Skyv melkeskummeren opp og la den avkjøles.
5. Ta fra hverandre melkeskummeren og rengjør den grundig.  
→ Bilde **6**
6. Tørk enkeltdelene, sett dem sammen og sett dem inn på apparatet igjen.

## Merknader

- Berør **milk** en gang til for å stoppe prosessen før tiden.
- Alle delene i melkesystemet skal vaskes i oppvaskmaskin. Vær nøye med å fjerne såperester i melkesystemet etter rengjøringen.

## Rengjøring av bryggeenhet

→ Bilde **4**, → bilde **5**

I tillegg til den automatiske skyllingen må bryggeenheten demonteres regelmessig for rengjøring.

### **Obs!**

Rengjør bryggeenheten uten bruk av eddik- eller syreholdige midler, og den skal ikke vaskes i oppvaskmaskin.

Ta ut bryggeenheten:

1. Slå av apparatet.
2. Åpne døren til bryggekommeret.
3. Ta ut kaffegrutbeholderen.
4. Press den røde armen opp, grip tak i håndtaket på bryggeenheten og trekk den forsiktig fram og ut.
5. Rengjør bryggeenheten grundig under rennende, varmt vann.
6. Rengjør innsiden av apparatet grundig med en fuktig klut, fjern eventuelle kafferester.
7. La bryggeenheten og maskinen innvendig tørke.

Sette inn bryggeenhet:

1. Ta tak i håndtaket på bryggeenheten.
2. Press den røde armen opp, sett bryggeenheten inntil under armen og skyv den bakover til stopp. Armen må gå i inngrep.
3. Sett kaffegrutbeholderen inn igjen og lukk døren.

**Viktig:** Det er ikke mulig å lukke døren hvis bryggeenheten eller dryppskålen mangler eller er satt feil inn.





## Serviceprogram

**calc'nClean**-tasten tennes med jevne mellomrom, avhengig av vannhardhet og bruk av apparatet. Displayet viser "Calc'nClean nødvendig!".

Apparatet bør omgående rengjøres og avkalkes med programmet.

### Merknader

- **Viktig:** Apparatet kan få skader dersom det ikke rengjøres og avkalkes i rett tid.  
**Viktig:** Apparatet sperres dersom det ikke avkalkes og rengjøres i rett tid. Displayet viser "Maskin sperret". Når apparatet er sperret, kan det ikke betjenes igjen før serviceprogrammet er utført.
- **OBS!** For alle Calc'nClean-serviceprogrammer må du bruke avkalkings- og rengjøringsmidler i henhold til instruksjonen og følge (gjeldende) sikkerhetshenvisninger.
- Ikke drikk væskene.
- Bruk aldri sitronsyre, eddik eller eddikbaserte midler til avkalkingen.
- Bruk kun egnede tablettar når du skal avkalke eller rengjøre kaffemaskinen. Tablettene er spesiallaget for dette apparatet og kan bestilles fra vår kundeservice.  
→ "Tilbehør" på side 34
- Fyll aldri avkalkingstabletter eller andre midler på bryggeenheten.
- Ikke avbryt serviceprogrammet.
- Før du starter et serviceprogram, må du ta ut bryggeenheten, rengjøre den og sette den inn igjen. Rengjør melkeskummenen.
- Etter at serviceprogrammet er ferdig, må du umiddelbart tørke av apparatet med en myk, fuktig klut for å fjerne rester av avkalkingsmiddelet. Det kan dannes korrosjon under slike rester.

- Nye svampkluter kan inneholde salt. Salt kan forårsake flyverust på edelstål, derfor må klutene vaskes grundig før bruk.
- Ved bruk av vannfilter forlenges intervallene fram til serviceprogram må utføres.
- Hvis serviceprogrammet avbrytes, f.eks. på grunn av strømbrudd, lyser , **calc'nClean** og  i displayet. Gå fram som beskrevet i kapittel Calc'nClean, fra punkt 10.

## Starte Calc'nClean

Varighet: ca. 40 minutter

1. Hold **calc'nClean**-tasten inne i ca. 5 sekunder.  
Symbolet  tennes.
2. Åpne døren, ta ut og tøm dryppskålen og kaffegrutbeholderen.
3. Ta ut og rengjør bryggeenheten.
4. Ha en Siemens-rengjøringsstablett i bryggeenheten og sett bryggeenheten inn igjen.

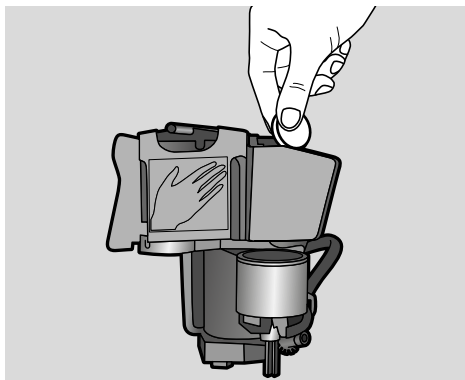

5. Sett inn igjen dryppskålen og kaffegrutbeholderen og lukk døren.  
Symbolet  tennes.
6. Fjern vannfilteret (hvis montert).
7. Fyll 0,5 l lunkent vann på den tomme vanntanken, opp til merket, og løs opp en Siemens-avkalkingstablett i det.
8. Sett vanntanken inn igjen, og sett en stor beholder (ca. 1 liter) under utløpssystemet.
9. **calc'nClean** blinker, berør **calc'nClean**.

Programmet starter, rengjør og avkalker apparatet. **calc'nClean** pulserer. Varighet: ca. 20 minutter.  
Symbolet  tennes.

10. Tøm beholderen, åpne døren, tøm dryppskålen og sett den inn igjen.
11. Lukk døren og sett beholderen under utløpssystemet.  
Symbolet  tennes.

12. Rengjør vannbeholderen og sett inn vannfilteret igjen (hvis det er tatt ut).  
→ Bilde 
13. Fyll på rent vann uten kullsyre opp til "max"-merket. Sett beholderen under utløpssystemet igjen.
14. **calc'nClean** blinker, berør **calc'nClean**.

Programmet starter. Det rengjør og skyller apparatet. **calc'nClean** pulserer.  
Symbolet  tennes.

15. Tøm dryppskålen og kaffebeholderen, rengjør dem og sett dem inn på plass igjen.  
Programmet er avsluttet. Apparatet er igjen klar til bruk.

## Hva kan du gjøre ved feil?

Dersom det oppstår en feil, kan det ofte skyldes bagateller. Før du tar

kontakt med kundeservice, kan du forsøke å utbedre feilen selv ved hjelp av tabellen.

Les sikkerhetshenvisningene i begynnelsen av denne håndboken.

### Feiltabell

Problem	Årsak	Utbedring
Apparatet reagerer ikke lenger.	Feil i apparatet.	Trekk ut støpselet, vent i 5 sekunder, sett i støpselet igjen.
Sterkt vekslende kvalitet på kaffe eller melkeskum.	Apparatet har kalkavleiringer.	Avkalk apparatet i henhold til instruksjonene.
Den personlig innstilte fyllmengden oppnås ikke, kaffen kommer ut bare i dråper, eller det kommer ikke mer kaffe	Malingsgraden er for fin.	Bruk grovere malingsgrad.
	Det er mye kalkavleiringer i apparatet.	Avkalk apparatet i henhold til instruksjonene.
	Det er luft i vannfilteret.	Legg vannfilteret i vann, helt til det ikke lenger kommer ut luftbobler. Sett inn filteret igjen.
Varierende kvalitet på melkeskummet.	Melkeskummetts kvalitet avhenger av hvilken type melk eller vegetabilsk drikk som brukes.	Du kan optimalisere resultatet ved å velge passende melk eller vegetabilsk drikk.
Det strømmer bare vann, ikke kaffe.	En tom bønnebeholder gjenkjennes ikke av apparatet.	Fyll på kaffebønner <b>Merk:</b> Apparatet stiller seg inn på kaffebønnene ved de neste tilberedningene.
	Kaffesjakten i bryggeenheten er tett.	Rens bryggeenheten. → <i>"Rengjøring av bryggeenhet" på side 44</i>
	Kaffebønnene faller ikke ned i kvernen (bønnene er for glatte/oljete).	Bank lett på bønnebeholderen. Det kan hende at du må du skifte kaffesort. Når kaffebønnebeholderen er tom, må du tørke den ren med en tørr klut.
Kaffen får ikke noe skumlag ("Crema").	Du bruker en uegnet kaffesort.	Bruk en kaffetype med en større andel Robusta-bønner.
	Kaffebønnene er ikke nybrente.	Bruk ferske bønner.
	Malingsgraden er ikke tilpasset til kaffebønnene.	Still inn en finere malingsgrad.
Kaffen er for "sur".	Malegraden er innstilt for grov.	Still inn en finere malegrad.
	Du bruker en uegnet kaffesort.	Bruk en mørkere brent kaffesort.
Kaffen er for "bitter".	Malegraden er innstilt for fin.	Innstill grovere malegrad.
	Du bruker en uegnet kaffesort.	Skift til en annen kaffesort.
Kaffen smaker brent.	Malegraden er innstilt for fin.	Innstill grovere malegrad.
	Du bruker en uegnet kaffesort.	Skift til en annen kaffesort.

## no Hva kan du gjøre ved feil?

Melken/drikker med melk er for varme. Melkeskummet har for store porer, høy innsugingslyd.	For lite melk i glasset eller koppen.	Bruk mer melk, eller juster skummetiden.
Melken/drikker med melk er for kalde.	For mye melk i glasset eller koppen.	Bruk mindre melk, eller juster skummetiden.
Det strømmer ikke melk/melkeskum.	Melkeskummeren er tilsmusset. Melkeskummeren dyppes ikke ned i melken.	Rengjør melkeskummeren i oppvaskmaskinen. → "Rengjøring av melkesystemet" på side 44 Bruk mer melk og kontroller om melkeskummeren dyppes ned i melken. Skyv utløpssystemet helt ned.
Vannfilteret holder ikke i vannbeholderen.	Vannfilteret er ikke festet på korrekt måte.	Legg vannfilteret i bløt i vann helt til det ikke lenger kom mer ut luftbobler. Sett filteret inn igjen. Sett vannfilteret rett ned i koblingen mot vannbeholderen og trykk det på plass.
Dryppevann på den indre apparatbunnen når dryppskålen er fjernet.	Dryppskålen er tatt ut for tidlig.	Vent i noen sekunder før du tar ut dryppskålen etter den siste drikken er ferdig.
Bryggeenheten kan ikke tas ut.	Bryggeenheten er ikke i uttaksstilling (f.eks. kan frostbeskyttelsen være aktivert).	Slå på apparatet igjen.
Ikke mulig å betjene apparatet. Displayet viser skiftende meldinger.	Apparatet er i demonstrasjonsmodus.	Hold  -tasten inne i minst 5 sekunder for å deaktivere demonstrasjonsmodus.
Kvernen starter ikke.	Apparatet er for varmt.	Vent 1 time og la apparatet bli kaldt.
Displayet viser "Lukk døren" selv om døren er lukket.	Døren er ikke lukket korrekt. Apparatet er for varmt.	Press døren godt igjen. Vent 1 time og la apparatet bli kaldt.
Displayet viser: "Tøm skålene" selv om dryppskålen er tom - hva må gjøres?	Når apparatet er slått av, registreres ikke tømmingen.	Ta ut dryppskålen og sett den inn igjen når apparatet er slått på.



Displayet viser "Fyll vanntanken" til tross for at den er full.	Vanntanken er satt inn feil.	Sett inn vanntanken riktig.
	Kullsyreholdig vann i vanntanken.	Fyll vanntanken med friskt vann fra springen.
	Flottøren i vanntanken henger fast.	Ta ut vanntanken og rengjør den grundig.
	Det nye vannfilteret er ikke skylt i henhold til instruksjonen.	Skyll vannfilteret i henhold til instruksjonen og ta det i bruk.
	Det er luft i vannfilteret.	Legg vannfilteret i bløt i vann (med åpningen vendt opp), helt til det ikke lenger kommer ut luftbobler. Sett filteret inn igjen. → "Sette inn eller skifte vannfilter" på side 40
	Vannfilteret er gammelt.	Sett inn et nytt vannfilter.
	Kalkavleiringer i vanntanken kan blokkere systemet.	Rengjør vanntanken grundig og start Calc´nClean. → "Serviceprogram Calc´nClean" på side 46
Displayet viser "Fyll vanntanken", og lysdiodene blinker.	Vanntanken er ikke satt inn, eller er ikke satt riktig inn.	Sett inn vanntanken riktig.
	Ledningssystemet i apparatet er tørt.	Fyll vanntanken med friskt vann fra springen. Ikke fyll på vann med kullsyre.
	Det er luft i vannfilteret.	Legg vannfilteret i bløt i vann (med åpningen vendt opp), helt til det ikke lenger kommer ut luftbobler. Sett filteret inn igjen.
Displayet viser "Rens bryggeenheten".	Tilsmusset bryggeenhet.	Rengjør bryggeenheten.
	Mekanismen i bryggeenheten går tregt.	Rengjør bryggeenheten. → "Pleie og daglig rengjøring" på side 43
Displayet viser "Feil spenning".	Husets elektriske anlegg har feil spenning.	Bruk bare apparatet med 220–240 V.
Displayet viser "Maskin for kald".	For kald omgivelsestemperatur.	Bruk apparatet ved en temperatur > 5 °C.
Displayet viser "Start på nytt", lysdiodene blinker.	Bryggeenheten er svært skitten, eller bryggeenheten kan ikke tas ut.	Slå apparatet av og på igjen. Rengjør bryggeenheten om mulig.
Displayet viser "Start på nytt", ingen LED lyser.	Feil i apparatet.	Start apparatet på nytt.
Displayet viser "Rengjør/fyll tank", calc´nClean og  lyser.	Avkalkningen ble avbrutt.	gå fram som beskrevet i kapittel calc´nClean, fra punkt 10.
Displayet viser svært ofte "calc´nClean".	Vannet inneholder for mye kalk.	Sett inn vannfilteret og aktiver det inn i henhold til instruksjonen. → "Vannfilter" på side 40



Ta kontakt med vår kundeservice dersom du ikke kan løse problemene!  
Telefonnumrene står på de siste sidene i veiledningen



## Tekniske data

Strømkilde (spenning – frekvens)	220–240 V ~, 50 / 60 Hz
Tilkoblingsverdi	1300 W
Maksimalt pumpetrykk, statisk	15 bar
Vanntankens maksimale kapasitet (uten filter)	1,3 l
Kaffebønnebeholderens kapasitet	≈ 250 g
Strømkabelens lengde	100 cm
Mål (H x B x D)	37,3 x 24,9 x 42,8 cm
Vekt, tom	ca. 8–9 kg
Type kaffekvern	Keramikk / stål

## E-nummer og FD-nummer

Ved kontakt med kundeservice må du oppgi produktnummer (E-nr.) og produksjonsnummer (FD-nr.), slik at vi kan bistå deg best mulig. Numrene finner du på typeskiltet . (→ Bilde )

For at du skal slippe å bruke tid på å lete når du trenger det, bør du notere opplysningene om apparatet og telefonnummeret til kundeservice med en gang.

**E-nr.****FD-nr.****Kundeservice** 

Kontaktdataene til kundeservice i alle land finner du på de siste sidene i denne veiledningen.

## Garanti

For dette apparatet gjelder de garantibetingelser som er oppgitt av vår representant i de respektive land. Detaljer om disse garantibetingelsene får du ved å henvende deg til elektrohandelen der du har kjøpt apparatet. Ved krav i forbindelse med garantiytelser, er det i alle fall nødvendig å legge fram kvittering for kjøpet av apparatet.

Det tas forbehold om endringer.

# Innehållsförteckning

	<b>Bestämmelser för användningen</b> . . . . .	<b>52</b>		<b>Daglig skötsel och rengöring</b> . . . . .	<b>66</b>
	<b>Viktiga säkerhetsanvisningar!</b> . . . . .	<b>52</b>	Rengöringsmedel . . . . .	66	
	<b>Återvinning</b> . . . . .	<b>54</b>	Rengöra enheten. . . . .	66	
Spara energi . . . . .	54		Rengör droppskålen och kaffesumpbehållaren . . . . .	67	
Återvinning . . . . .	54		Rengör mjölksystemet. . . . .	67	
	<b>Lär dig enheten</b> . . . . .	<b>55</b>	Rengöra bryggenheten . . . . .	67	
Leveransomfång . . . . .	55			<b>Serviceprogram</b> . . . . .	<b>68</b>
Montering och produktöversikt . . . . .	55		Starta Calc'nClean. . . . .	69	
Kontroller . . . . .	56			<b>Hur åtgärda fel?</b> . . . . .	<b>70</b>
	<b>Tillbehör</b> . . . . .	<b>57</b>		<b>Service</b> . . . . .	<b>74</b>
	<b>Före första användning</b> . . . . .	<b>58</b>	Tekniska data . . . . .	74	
Uppställning och anslutning . . . . .	58		E- och FD-nummer . . . . .	74	
Komma igång med maskinen. . . . .	58		Garantivillkor . . . . .	74	
	<b>Använda maskinen</b> . . . . .	<b>59</b>			
Brygga på färskmalet kaffe. . . . .	59				
Tillreda drycker med mjölk . . . . .	60				
Justering av dryckesinställningar . . . . .	61				
Vattenfilter . . . . .	63				
Frys skydd . . . . .	63				
	<b>Inställningar</b> . . . . .	<b>64</b>			
Automatisk avstängning . . . . .	64				
Inkoppling och avstängning av ljudsignalen. . . . .	64				
Ställ in språk. . . . .	64				
Ställa in vattenhårdhet . . . . .	65				
Factory Reset . . . . .	65				



## Bestämmelser för användningen

Kontrollera enheten efter uppackning. Anslut inte enheten om den har transportskador.

Apparaten är bara avsedd att användas i privata hushåll och hemmiljö.

Apparaten får endast användas inomhus vid rumstemperatur och ej över 2000 m över havsytan.



## Viktiga säkerhetsanvisningar!

Läs och följ bruksanvisningen. Spara den på en säker plats. Skicka med bruksanvisningen vid ägarbyte.

Denna produkt får användas av barn från 8 år och äldre och av personer med begränsad fysisk, sensorisk eller mental förmåga eller brist på erfarenhet och/eller kunskap såvida detta sker under uppsikt eller om de undervisats i hur man säkert använder produkten och förstått riskerna med användningen. Håll barn under 8 år borta från apparaten och elsladden och låt dem inte använda apparaten. Låt inte barn leka med apparaten. Rengöring och användar-underhåll får inte utföras av barn, såvida de inte är 8 år eller äldre och står under överinseende av vuxen.

**⚠ Varning****Risk för elektrisk stöt!!**

- Apparaten får bara anslutas till ett växelströmsnät via ett jordat eluttag som är installerat enligt gällande bestämmelser. Förvissa dig om att skyddsledarsystemet i husets elinstallation är installerat enligt föreskrifterna.
- Anslut och använd bara enheten enligt typskylten. Om elkabeln till apparaten skadas måste den bytas ut av kundservice.
- Använd bara om anslutning och enhet är hela. Dra ur kontakten eller slå av strömmen direkt vid fel.
- Reparationer på apparaten får endast utföras av service. Detta för att undvika olyckor.
- Doppa aldrig enheten eller sladden i vatten.
- Apparatus stickkontakt får inte komma i kontakt med vätskor.
- Följ de speciella rengöringsföreskrifterna i bruksanvisningen.

**⚠ Varning****Fara för magnetpåverkan!!**

Enheten innehåller permanentmagneter som kan påverka elektroniska implantat, t.ex. pacemaker och insulinpumpar. Personer med elektroniska implantat bör hålla minst 10 cm avstånd till apparaten och till den uttagna vattentanken.

**⚠ Varning****Kvävningsrisk!!**

Låt inte barn leka med förpackningsmaterialet. Förvara smådelar säkert, barn kan svälja dem.

**⚠ Varning****Risk för brännskador!!**

- Mjölkskummaren blir väldigt varm. Låt den svalna innan du tar på den efter användning.
- Ytor, t.ex. på koppvärmaren, kan vara mycket heta en tid efter användningen.
- Nyttillagade drycker kan vara mycket heta. Låt dem svalna något om det behövs.

**⚠ Varning****Risk för personskador!**

- Fel användning av enheten kan medföra skador.
- Ta inte med händerna i kvarnen.

**⚠ Varning****Brandrisk!!**

- Apparaten blir varm.
- Använd aldrig apparaten i ett skåp.

## Återvinning

### Spara energi

- Stäng av maskinen om den inte ska användas.
- Ställ in intervallet för automatisk avstängning på det minsta värdet.
- Avbryt helst inte kaffe- eller mjölktilagning. Avbrott i förtid leder till ökad energiförbrukning och att droppskålen fylls snabbare.
- Avkalka maskinen regelbundet för att undvika kalkavlagringarna. Kalkrester leder till en högre energiförbrukning.

### Återvinning

Släng förpackningen i återvinningen.



Denna enhet är märkt i enlighet med det europeiska direktivet 2012/19/EU om avfall som utgörs av eller innehåller elektroniska produkter (waste electrical and electronic equipment - WEEE). Direktivet anger ramarna för inom EU giltigt återtagande och korrekt återvinning av uttjänta enheter.

Fråga i den affär där du köpt vågen var du kan lämna gamla produkter.



## Lär dig enheten

I det här kapitlet får du en överblick över leveransinnehållet, hur din maskin är konstruerad och dess beståndsdelar. Dessutom kan du läsa om hur kontrollpanelen fungerar.

**Anvisning:** Det kan förekomma avvikelser i färg och specifikation beroende på typen av enhet.

### Om användningen av denna bruksanvisning

Omslagssidorna till denna bruksanvisning kan vikas ut. Illustrationerna är försedda med nummer, vilka används som referens i bruksanvisningen.

Exempel: → figur **1**

### Leveransomfång

→ Figur **1**

- A Helautomatisk kaffemaskin
- B Testremsa vattenhårdhet
- C Bruksanvisning
- D Mjölkskummare

## Montering och produktöversikt

→ Figur **2**

- 1 Knapp på / av (beredskapsdrift)
- 2 Display
- 3 Manöverfält
- 4 Mjölkskummarhandtag
- 5 Utloppssystem för kaffe, höjjusterbart
- 6 Mjölkskummare (hållare, skummare, lock), höjjusterbar
- 7 Droppskål (kaffesumpbehållare, droppgaller, dropplåt, flottör)
- 8 Lucka till bryggutrymme
- 9 Typskylt
- 10 Bryggenhet
- 11 Arombevarande lock
- 12 Bönbehållare
- 13 Vred för inställning av malningsgrad
- 14 Lock vattentank
- 15 Vattentank
- 16\* Koppvärmning

\* Beroende på enhetstyp

## Kontroller

Genom att beröra fälten kan du t.ex. välja och starta en dryck eller ställa in kaffets styrka.

Knapp	Betydelse
	Start och avstängning av apparaten Apparaten sköljs automatiskt när den startas och stängs av. Apparaten sköljs inte om: <ul style="list-style-type: none"><li>■ den fortfarande är varm när den startas.</li><li>■ inget kaffe hade bryggt när den stängdes av.</li></ul> Apparaten är klar för användning när lysdioderna i knapparna för val av dryck tänds på manöverpanelen. Apparaten har automatisk avstängning. → "Ställ in automatisk avstängning" på sidan 64
<b>espresso</b>	Tillredning Espresso
<b>caffè crema</b>	Tillredning Caffè crema eller displaynavigering "<" (tillbaka utan att spara).
<b>cappuccino</b>	Tillredning cappuccino eller displaynavigering "▼" (navigering nedåt).
<b>latte macchiato</b>	Tillredning latte macchiato eller displaynavigering "ok" (bekräfta och spara).
<b>milk</b>	Mjölkskumning
	Kaffestyrka Justering av kaffets styrka → "Justering av dryckinställning" på sidan 61
<b>calc'nClean</b>	Start av serviceprogrammet Blinkar när serviceprogrammet måste köras → "Serviceprogram Calc'nClean" på sidan 69
	Tillredning av 2 Espresso eller 2 Caffè crema samtidigt. Ställ kopparna bredvid varandra under kaffeutloppet.
	Den helautomatiska kaffebryggaren har en koppvärmning som kan kopplas in eller ifrån med knappen. Om koppvärmningen är inkopplad lyser knappen.  <b>Varning</b> <b>Risk för brännskador!!</b> Koppvärmningen blir mycket varm! <b>Anvisning:</b> För att kopparna ska värmas upp optimalt ska de stå med sina bottenar på koppvärmningen.



**Visning**

Tänds om vatten måste fyllas på i vattentanken, om vattentanken saknas eller om vattenfiltret måste bytas. Ett meddelande visas på displayen.



Tänds när skålarna behöver tömmas. Blinkar om luckan till bryggutrymmet är öppen.



espresso

lyser Klar för användning, ett val kan göras

pulserar Tillredning pågår

blinkar väntar på åtgärd, t.ex. vid calc'nClean

av finns inte

**Display**

Displayen visar valda drycker, inställningar och inställningsalternativ samt meddelanden om drifttillståndet.

Displayen visar också instruktioner som ska följas.

De enskilda stegen beskrivs på displayen.

När den åtgärd som behövs har utförts, t.ex. "Fyll vattentanken", försvinner meddelandet.

**Tillbehör**

Följande tillbehör finns att köpa i handeln och via kundtjänsten:

Tillbehör	Beställningsnummer	
	Handel	Kundtjänst
Rengöringstabletter	TZ80001N	00311807
Avkalkningstabletter	TZ80002N	00576693
Vattenfilter	TZ70003	00575491
Skötselset	TZ80004	00576330

Kontaktinformation till kundservice i alla länder hittar du på sista sidan i denna bruksanvisning.



## Före första användning

I det här kapitlet får du veta hur du kommer igång med apparaten.

**Anvisning:** Använd bara maskinen i frostfria utrymmen. Har maskinen blivit transporterad eller varit förvarad i temperaturer under 0°C, vänta minst 3 timmar innan du använder den.

### Uppställning och anslutning

1. Ta bort befintliga skyddsfolier.
2. Placera maskinen på en jämn och vattentålig yta som är tillräcklig stabil för vikten.
3. Anslut maskinen med stickkontakten till ett jordat eluttag som installerats enligt rådande bestämmelser.

**Anvisning:** Vänta en kort stund (cirka 5 sekunder) efter varje insättning.

### Komma igång med maskinen

#### Skjut på mjölkskummaren

→ Bild **3**

1. Ta ut mjölkskummarens delar ut påsen.
2. Sätt ihop mjölkskummaren.
3. Skjut på mjölkskummare framtill på apparaten.

#### Fylla bönbehållaren

Med den här apparaten kan du tillreda kaffedrycker av kaffeböner.

1. Öppna locket **[11]** till bönbehållaren **[12]**.
2. Fyll på kaffeböner.
3. Stäng locket igen.

### Anvisningar

- Bönor som är glaserade, karamelliserade eller behandlade med andra sockerhaltiga tillsatser kan täppa igen bryggenheten. Använd bara rena espressobönblandningar eller blandningar avsedda för helautomatiska espressomaskiner.
- Nya kaffeböner mals till varje bryggnings.
- Förvara kaffebönorna svalt i en väl tillsluten burk så bevarar du kvaliteten optimalt.
- Du kan förvara kaffeböner flera dagar i bönbehållaren utan att aromen går förlorad.

### Fylla på vattentanken

**Viktigt:** Fyll på nytt, kallt vatten utan kolsyra i vattentanken varje dag. Kontrollera att vattentanken är tillräckligt fylld före användning.

1. Ta av vattentankens lock.
2. Lyft upp vattentanken i handtaget och skölj ur den.
3. Fyll vattentanken med vatten upp till markeringen "max".
4. Sätt tillbaka vattentanken rakt i hållaren och sätt på vattentankens lock.

### Välja språk

1. Starta apparaten med knappen . Displayen visar det förinställda språket.
2. "▼" Tryck flera gånger på **cappuccino** tills det önskade språket visas på displayen.
3. "ok" Tryck på **latte macchiato** för att bekräfta inställningen.

Apparaten sköljer och är klar för användning när displayen visar "Välj dryck".

## Anvisningar

- Språkvalet visas automatiskt bara vid den första starten.
- Du kan när som helst byta språk.  
→ "Inställningar" på sidan 64

## Allmänna anvisningar

Den helautomatiska kaffebryggaren är programmerad vid fabriken med standardinställningar som ger en optimal drift.

- Apparaten stängs av automatiskt efter en förinställd tid.
- När du rör vid en knapp hörs en ljudsignal som går att stänga av. → "Inställningar" på sidan 64
- När du använder apparaten första gången, efter att ett serviceprogram har körts eller om du inte har använt apparaten på länge har den första drycken ännu inte fått full arom och bör inte drickas.
- Efter att du har tagit apparaten i drift måste du först brygga några koppar innan du får en riktigt finporig och fast "Crema" vid varje brygning.
- Vid längre användning är det normalt att vattendroppar bildas vid ventilationsöppningarna.
- Att ånga tränger ut är inget fel utan har tekniska orsaker.

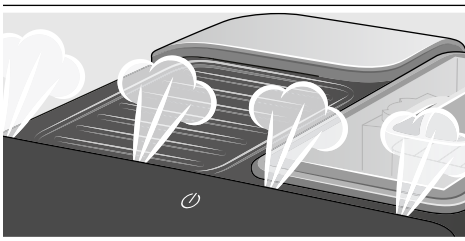

Innan du använder din nya apparat bör du kontrollera och ställa in vattenhårddheten. → "Inställningar" på sidan 64



## Använda maskinen

I det här kapitlet får du lära dig att tillaga kaffe- och mjölkdrycker. Du får information om inställningar, vattenfilter och justering av malningsgraden samt om frysskyddet.

**Anvisning:** Nytillagade drycker kan vara mycket heta.

## Brygga på färskmalet kaffe

Du kan välja mellan Espresso och Caffè crema. → "Tillreda drycker med mjölk" på sidan 60

Maskinen är påslagen. Vattentanken bönbehållaren är fyllda.

1. Ställ en kopp under munstyckena.
2. Rör vid **000** flera gånger för att ställa in önskad kaffestyrka.
3. Rör vid knappen **espresso** eller **caffè crema**.

Kaffet bryggs och rinner ner i koppen.

**Anvisning:** Du kan stoppa drycktillredningen i förtid genom att på nytt röra vid **espresso** eller **caffè crema**.

## Tillreda drycker med mjölk

Apparaten har en mjölkskummare. Du kan tillreda kaffedrycker med mjölk eller skumma upp mjölk.

**Tips:** Du kan också använda vegetabiliska drycker istället för mjölk, t.ex. av soja.

### Anvisningar

- Mjölkskummets kvalitet beror på vilket slag av mjölk eller vegetabilisk dryck som används.
- Intorkade mjölkrester är svåra att få bort. Du måste därför ovillkorligen rengöra dem. → "Daglig skötsel och rengöring" på sidan 66

### Varning

#### Risk för brännskador!!

Mjölkskummaren blir mycket varm. Håll den bara i handtaget. Låt den först svalna efter användningen innan du rör vid den.

### Kaffedrycker med mjölk

Du kan välja mellan cappuccino och latte macchiato. Tänk då på hur du ställer kaffeutloppet och mjölkskummaren.

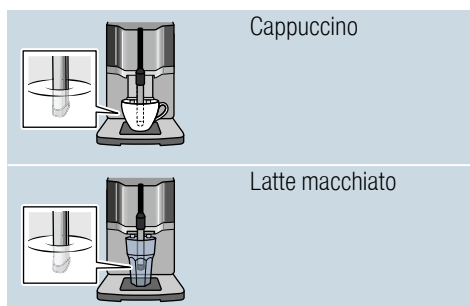

Maskinen är påslagen. Vattentanken bönbehållaren är fyllda. Mjölkskummaren är nu monterad.

1. Fyll en stor kopp eller ett stort glas med cirka 100 ml mjölk till cappuccino och cirka 150 ml mjölk till latte macchiato.
2. Ställ koppen eller glaset under utloppssystemet.
3. Skjut ned kaffeutloppet och mjölkskummaren helt.
4. Rör vid *000* flera gånger för att ställa in önskad kaffestyrka.
5. Rör vid knappen **cappuccino** eller **latte macchiato**.

Först skummas mjölk upp i koppen eller glaset. Därefter bryggs kaffet och rinner ut i koppen eller glaset.

**Anvisning:** Om du vill stoppa det aktuella steget i dryckstillredningen i förtid rör du på nytt vid **cappuccino** eller **latte macchiato**.

### Mjölkskumning

Maskinen är påslagen. Vattentanken är fylld.

Mjölkskummaren är nu monterad.

1. Fyll en stor kopp eller ett stort glas med cirka 100 ml mjölk.
2. Ställ koppen eller glaset under utloppssystemet.
3. Skjut ned kaffeutloppet och mjölkskummaren helt.
4. Rör vid knappen **milk**. Mjölken skummas upp.

**Anvisning:** Om du vill stoppa förloppet i förtid rör du på nytt vid **milk**.

## Justering av dryckesinställningar

### Tillredning av två koppar samtidigt

Innan du tillreder en dryck kan du välja att tillreda två koppar samtidigt.

Om du rör vid  kopplas funktionen till eller ifrån.

På displayen lyser under 5 sekunder "Dubbelkopp till" resp. "Dubbelkopp från".

Dubbelkoppfunktionen är bara möjlig för **espresso** och **caffe crema**, knapparna lyser. Det går inte att tillreda andra drycker medan dubbelkoppfunktionen är inkopplad.



### Anvisningar

- Dryckerna tillreds i två steg (två malningar). Vänta tills tillredningen har slutförts helt.
- Om ingen knapp har tryckts in under 90 sekunder kopplar apparaten automatiskt om till "Dubbelkopp från".

### Kaffestyrka

Innan du tillreder en dryck kan du justera kaffets styrka:

Välj då önskad styrka genom att röra vid .

	mycket milt
	milt
	normalt
	starkt
	mycket starkt
bara på TI305:	
	aromaIntense

**Anvisning:** Den inställda kaffestyrkan är aktiv för alla drycker med kaffe.

## Volym

Du kan ändra dryckvolymen.

Håll **espresso** eller **caffe crema** intryckt i 3 sekunder.

Tillredningen pågår, den valda knappen blinkar.

Förloppet visas på displayen.

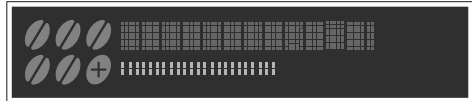

När önskad volym har nåtts stoppar du genom att röra vid den valda knappen. Den nu inställda volymen börjar gälla först vid nästa dryckstillredning.

**Anvisning:** Du kan ställa in volymen dels för Espresso (25 - 60 ml) och dels för Caffe crema (80 - 200 ml). En minimivolym bryggs alltid, Espresso cirka 25 ml och Caffe crema cirka 80 ml.

## Skumningstid

Du kan ändra dryckernas skumningstid.

Håll **cappuccino**, **latte macchiato** eller **milk** intryckt i 3 sekunder.

Mjölken skummas upp, den valda knappen blinkar.

Förloppet visas på displayen.



När önskad skumningstid har nåtts stoppar du genom att röra vid den valda knappen.

**Anvisning:** Din inställning av skumningstiden påverkar inte kaffemängden.

**sv** Använda maskinen

## Inställning för malningsgraden

Denna apparat har en inställbar kvarn. Därigenom kan kaffets malningsgrad förändras individuellt.

### **Varning**

#### **Risk för personskador!!**

Ta inte med händerna i kvarnen.

### **Obs!**

Du kan skada enheten! Malningsgraden får bara ändras under pågående malning!

Malningsgraden ändras med vredet  under pågående malning.

- Fin malningsgrad: Vrid moturs. (Bild a)
- Grövre malningsgrad: Vrid medurs. (Bild b)

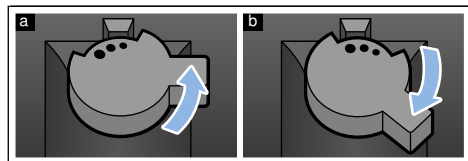

### **Anvisningar**

- Den nya inställningen märks först från den andra koppen kaffe.
- Ställ in en finare malningsgrad för mörkrostade kaffeböner och en grövre grad för ljusare böner.

## Vattenfilter

→ Bild **7**

Ett vattenfilter minskar kalkavlagringar och reducerar föroreningar i vattnet. Apparaten behöver inte heller avkalkas så ofta. Du kan köpa vattenfilter i handeln eller via kundtjänsten.

Om du har satt in ett vattenfilter visar apparaten när det måste bytas. Displayen visar den tillhörande uppmaningen. Symbolen  tänds.

### Insättning eller byte av vattenfilter

Innan du kan använda ett nytt vattenfilter måste du skölja det.

Maskinen är påslagen. Vattentanken är fylld.

1. Håll  och **calc'nClean** intryckta samtidigt i minst 3 sekunder.
2. "▼" Rör flera gånger vid knappen **cappuccino** tills "Vattenhårdhet" visas.
3. Bekräfta med "ok" knappen **latte macchiato**.
4. "▼" Rör flera gånger vid knappen **cappuccino** tills "Vattenfilter" visas.
5. Bekräfta med "ok" knappen **latte macchiato**.

Displayen visar "Filter akt."

6. Sänk ned vattenfiltret (med öppningen uppåt) i ett vattenfyllt kärl tills inga fler luftbubblor kommer ut.  
→ Bild **7**
7. Tryck sedan in vattenfiltret stadigt i den tomma vattentanken.
8. Fyll vattentanken med vatten upp till markeringen "max".
9. Ställ ett kärl som rymmer minst 1 liter under utloppet.
10. "ok" Rör vid knappen **latte macchiato** för att spara inställningen och starta sköljningen.
11. "<" Rör vid knappen **caffe crema** för att lämna menyn.
12. Töm därefter behållaren. Apparaten är åter klar för användning.



## Ta bort vattenfiltret

Om du tar bort vattenfiltret och inte sätter in ett nytt vattenfilter måste du ställa in vattenhården på rätt värde.  
→ "Ställa in vattenhårdhet" på sidan 65

## Frys-skydd

För att förhindra skador på grund av frysning vid transport och förvaring måste du först tömma apparaten.

**Info:** Apparaten måste vara klar att använda och vattentanken måste vara full.

1. Ställ ett stort kärl under mjölkskummarens utlopp och skjut mjölkskummaren nedåt.
2. Håll knappen **milk** intryckt i minst 5 sekunder.  
Lysdioden i knappen blinkar och apparaten värms upp.
3. När ånga tränger ut ur mjölkskummaren tar du ut vattentanken.
4. Ånga av apparaten. Vänta tills displayen visar  "Vattentanken tom".
5. Stäng av apparaten med knappen .
6. Töm vattentanken och droppskålen och rengör apparaten noggrant.  
Nu kan apparaten transporteras eller förvaras.

**Anvisning:** Bryggenheten är nu säkrad och går inte att ta ut.



## Inställningar

Apparaten har olika fabriksinställningar. Du kan anpassa inställningarna individuellt.

**Anvisning:** Om ingen knapp trycks in under 90 sekunder övergår maskinen till val av dryck utan att några inställningar sparas. Den förut sparade inställningen bibehålls.

Du kan ställa in följande:

### Automatisk avstängning

Apparaten stängs av automatiskt en viss tid efter den senaste knapptryckningen. Tiden går att ställa in från 15 minuter till 4 timmar.

1. Håll **000** och **calc'nClean** intryckta samtidigt i minst 3 sekunder.
2. "▼" Rör flera gånger vid knappen **cappuccino** tills "Auto Stand-by" visas.
3. Bekräfta med "ok" knappen **latte macchiato**.  
Fabriksinställningarna är aktiva, språkvalet visas.
4. "▼" Rör vid knappen **cappuccino** och ställ in tiden. Följande inställningar är möjliga:
  - efter 15 minuter
  - efter 30 minuter (fabriksinställning)
  - efter 1 timme
  - efter 2 timmar
  - efter 4 timmar
5. Bekräfta med "ok" knappen **latte macchiato**.  
Fabriksinställningarna är aktiva, språkvalet visas.
6. "<" Rör vid knappen **caffè crema** för att lämna meny.

## Inkoppling och avstängning av ljudsignalen

När du trycker på en knapp hörs en ljudsignal.

Den går att koppla in och stänga av.

1. Håll **000** och **calc'nClean** intryckta samtidigt i minst 3 sekunder.
2. "▼" Rör flera gånger vid knappen **cappuccino** tills "Ljud" visas.
3. Bekräfta med "ok" knappen **latte macchiato**.  
Fabriksinställningarna är aktiva, språkvalet visas.
4. "▼" Rör vid knappen **cappuccino** och välj "Ljud till" eller "Ljud från".
5. Bekräfta med "ok" knappen **latte macchiato**.  
Fabriksinställningarna är aktiva, språkvalet visas.
6. "<" Rör vid knappen **caffè crema** för att lämna meny.

### Ställ in språk

1. Håll **000** och **calc'nClean** intryckta samtidigt i minst 3 sekunder.
2. "▼" Rör flera gånger vid knappen **cappuccino** tills "Språk" visas.
3. Bekräfta med "ok" knappen **latte macchiato**.  
Fabriksinställningarna är aktiva, språkvalet visas.
4. "▼" Rör vid knappen **cappuccino** och ställ in önskat språk.
5. Bekräfta med "ok" knappen **latte macchiato**.  
Fabriksinställningarna är aktiva, språkvalet visas.
6. "<" Rör vid knappen **caffè crema** för att lämna meny.



## Ställa in vattenhårdhet

Det är viktigt att ställa in vattenhårdheten rätt så att apparaten i god tid visar när den måste avkalkas. Den förinställda vattenhårdheten är läge 4.

Den lokala vattenleverantören kan ge upplysning om vattenhårdheten där du bor. Du kan också bestämma hårdheten med den medföljande testremsan.

1. Doppa den medföljande testremsan kortvarigt i kallt kranvatten, låt den droppa av och avläs resultatet efter en minut.  
Antalet färgade fält på testremsan visar vattnets hårdhetsnivå.
2. Håll **000** och **calc'nClean** intryckta samtidigt i minst 3 sekunder.
3. “▼” Rör flera gånger vid knappen **cappuccino** tills "Vattenhårdhet" visas.
4. “ok” Rör vid knappen **latte macchiato** och bekräfta.
5. “▼” Rör vid knappen **cappuccino** och ställ in vattenhårdheten. Du kan göra följande inställningar:
  - V.hårdhet 1
  - V.hårdhet 2
  - V.hårdhet 3
  - V.hårdhet 4 (fabriksinställning)
  - Vattenfilter (om ett sådant används)
  - V.avhårdare (inställning om vattenavhårdningssystem finns)
6. “ok” Rör vid knappen **latte macchiato** för att spara inställningen.
7. “<” Rör vid knappen **caffe crema** för att lämna meny.

Tabellen visar hur lägena motsvarar de olika vattenhårdhetsgraderna.

Läge	Vattenhårdhetsgrad	
	Tysk (°dH)	Fransk (°fH)
1	1-7	1-13
2	8-14	14-25
3	15-21	26-38
4	22-30	39-54

Du kan när som helst ändra vattenhårdheten i efterhand.

**Anvisning:** Gör så här om vattenfiltret används (se kapitlet "Tillbehör")  
→ "Vattenfilter" på sidan 63.

## Factory Reset

Återställ till fabriksinställningarna, egna inställningar går förlorade.

1. Håll **000** och **calc'nClean** intryckta samtidigt i minst 3 sekunder.
2. “▼” Rör flera gånger vid knappen **cappuccino** tills "Factory reset" visas.
3. Bekräfta med “ok” knappen **latte macchiato**.  
Fabriksinställningarna är aktiva, språkvalet visas.
4. “▼” Tryck flera gånger på **cappuccino** tills det önskade språket visas på displayen.
5. “ok” Tryck på **latte macchiato** för att bekräfta inställningen.  
Apparaten sköljer och är klar för användning när displayen visar "Välj dryck".

## Daglig skötsel och rengöring

Sköt och rengör enheten ordentligt, så håller den sig funktionsduglig länge. I det här kapitlet kan du läsa om hur du underhåller och rengör maskinen på rätt sätt.

### Varning

#### Risk för elektrisk stöt!!

Före rengöringen ska nätkabeln dras ut. Doppa aldrig apparaten i vatten! Använd aldrig ånga vid rengöring.

## Rengöringsmedel

Följ anvisningarna nedan så att du inte skadar de olika ytorna genom att använda fel rengöringsmedel.

Använd

- inga starka eller repande rengöringsmedel,
- inga rengöringsmedel som innehåller sprit.
- inga hårda skursvampar.

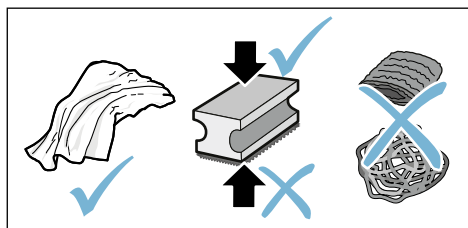

### Anvisningar

- Nya svamprengöringsdukar kan innehålla salter. Salter kan förorsaka flygrost på det rostfria stålet. Skölj noga ur nya disktrasor innan du använder dem.
- Ta alltid omedelbart bort rester av kalk, kaffe, mjölk och rengörings- och avkalkningslösningar. Om resterna får finnas kvar kan rost bildas under dem.

### Obs!

Inte alla komponenter i apparaten går att maskindiska.

→ Figur 5 - 7

#### Får inte maskindiskas:



Vattentank  
Lock vattentank  
Arombevarande lock  
Bryggenhet  
Droppskål

#### Får maskindiskas



max.  
60°C

Dropplåt  
Droppgaller  
Kaffesumpbehållare  
Flottör  
Mjölkskummare  
Lock, mjölkskummare

## Rengöra enheten

1. Torka av höljet med en mjuk fuktig trasa.
2. Rengör manöverpanelen med en mikrofiberduk.
3. Torka vid behov av kaffeutloppet efter varje dryckupphällning.

### Anvisningar

- Om du startar apparaten när den är kall eller stänger av den efter att du har hållt upp kaffe sköljs den automatiskt. Systemet rengör sig alltså självt.
- Om du inte ska använda apparaten under en längre tid (t.ex. semester) måste du rengöra hela apparaten noggrant inklusive kaffeutlopp, mjölkskummare, skålar och bryggenhet.

## Rengör droppskålen och kaffesumpbehållaren

→ Bild **5**

**Anvisning:** Rengör och töm droppskålen och kaffesumpbehållaren dagligen för att förhindra avlagringar. Vid intensiv användning bör du tömma dem oftare ifall flottören syns tydligt, eller om displayen visar en symbol för detta.

1. Öppna luckan.
2. Dra ut droppskålen med kaffesumpbehållaren framåt.
3. Ta av dropplåten och droppgallret.
4. Töm och rengör droppskålen och kaffesumpbehållaren.
5. Torka ur apparaten invändigt (kring droppskålen).

## Rengör mjölksystemet

Rengör mjölksystemet efter varje användning så att alla rester tas bort.

### Varning

#### Risk för brännskador!!

Mjölkskummaren blir mycket varm. Håll den bara i handtaget. Låt den först svalna efter användningen innan du rör vid den.

1. Fyll ett glas till hälften med vatten och ställ det under utloppssystemet.
2. Skjut ned mjölkskummaren helt.
3. Rör vid knappen **milk**. Mjölksystemet rengörs.
4. Skjut mjölkskummaren uppåt och låt den svalna,
5. Ta isär mjölkskummaren i dess delar och rengör delarna grundligt.  
→ Bild **6**
6. Torka delarna, sätt ihop dem och sätt tillbaka dem på apparaten.

## Anvisningar

- Rör på nytt vid **milk** om du vill stoppa förloppet i förtid.
- Alla delar i mjölksystemet kan maskindiskas. Ta noggrant bort diskmedelsrester i mjölksystemet efter diskningen.

## Rengöra bryggenheten

→ Bild **4**, → Bild **5**

Förutom den automatiska sköljningen bör du regelbundet ta ut bryggenheten och rengöra den.

### Obs!

Rengör bryggenheten utan diskmedel, eller ättik- eller syrahaltiga medel, och maskindiska den inte.

Ta ut bryggenheten:

1. Stäng av apparaten.
2. Öppna luckan till bryggutrymmet.
3. Ta ut kaffesumpbehållaren.
4. Tryck den röda spaken uppåt, fatta bryggenheten i handtaget och dra försiktigt ut den framåt.
5. Rengör bryggenheten noggrant under rinnande varmvatten.
6. Rengör noggrant apparaten invändigt med en fuktig trasa. Ta bort eventuella kafferester.
7. Låt bryggenheten och apparaten torka invändigt.

Sätt in bryggenheten:

1. Fatta bryggenheten i handtaget.
2. Tryck den röda spaken uppåt, sätt in bryggenheten under spaken och skjut den bakåt till stopp. Spaken måste snäppa fast.
3. Sätt tillbaka kaffesumpbehållaren och stäng luckan.

**Viktigt:** Om bryggenheten eller droppskålen saknas eller sätts in felaktigt går det inte att stänga luckan.





## Serviceprogram

Med vissa tidsmellanrum, allt efter vattenhårdheten och apparatanvändningen, tänds knappen **calc'nClean**. Displayen visar "Calc'nClean krävs".

Rengör och avkalka omgående apparaten med programmet.

### Anvisningar

- **Viktigt:** Om du inte i god tid rengör och avkalkar apparaten kan den skadas.  
**Viktigt:** Om du inte i god tid avkalkar och rengör apparaten spärras den. Displayen visar "Apparaten spärrad!"  
Om apparaten har spärrats går den inte att använda på nytt förrän serviceprogrammet har körts.
- **Varning!** Använd vid varje serviceprogramkörning Calc'nClean avkalknings- och rengöringsmedel enligt bruksanvisningen och följ de (tillhörande) säkerhetsföreskrifterna.
- Drick inte vätskorna.
- Använd aldrig citronsyra, ättika eller ättikbaserade medel till avkalkningen.
- Använd enbart de för ändamålet lämpliga tablettorna vid avkalkning och rengöring. De har utvecklats speciellt för den här apparaten och kan beställas från kundtjänsten.  
→ "Tillbehör" på sidan 57
- Lägg aldrig avkalkningstabletter eller andra medel i bryggenheten.
- Avbryt aldrig serviceprogrammet.
- Innan du startar ett serviceprogram måste du ta ut bryggenheten, rengöra den och sätta in den igen. Rengör mjölkskummaren.
- När serviceprogrammet har avslutats måste du torka av apparaten med en mjuk fuktig trasa så att alla rester av avkalkningslösningen omedelbart avlägsnas. Om sådana rester finns kvar kan rost bildas under dem.

- Nya svamprengöringsdukar kan innehålla salter. Salter kan orsaka ytrost på rostfritt stål. Tvätta därför ur dukarna noggrant innan du använder dem.
- Om du använder vattenfilter förlängs tidsintervallen fram till att ett serviceprogram måste köras.
- Om serviceprogrammet avbryts, t.ex. genom ett strömavbrott, tänds , **calc'nClean** och  på displayen. Följ beskrivningen i kapitlet Calc'nClean från punkt 10.

## Starta Calc'nClean

Tid: cirka 40 minuter

1. Håll knappen **calc'nClean** intryckt i cirka 5 sekunder.  
Symbolen  tänds.
2. Öppna luckan och ta ut och töm droppskålen och kaffesumpbehållaren.
3. Ta ut och rengör bryggenheten.
4. Lägg in en Siemens-rengöringstablett i bryggenheten och sätt tillbaka den.

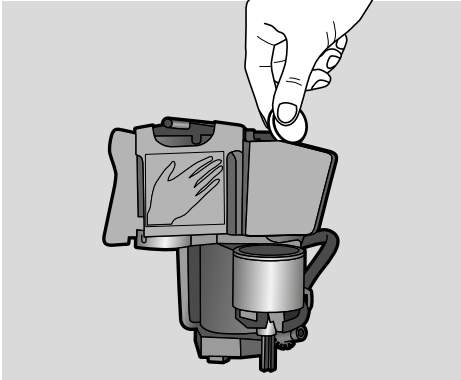

5. Sätt tillbaka droppskålen och kaffesumpbehållaren och stäng luckan.  
Symbolen  tänds.
6. Ta bort vattenfiltret (om ett sådant finns).
7. Fyll på ljumt vatten i den tomma vattentanken upp till markeringen 0,5 l och lös upp en Siemens-avkalkningstablett i vattnet.
8. Sätt in vattentanken och ställ ett stort kärl (cirka 1 liter) under utloppssystemet.
9. **calc'nClean** blinkar, rör vid **calc'nClean**.

Programmet startar, rengör och avkalkar apparaten. **calc'nClean** pulserar. Tid cirka 20 minuter.

Symbolen  tänds.

10. Töm kärlet, öppna luckan, töm droppskålen och sätt tillbaka den.

11. Stäng luckan och ställ ett kärl under utloppssystemet.

Symbolen  tänds.

12. Rengör vattentanken och sätt tillbaka vattenfiltret (om du har tagit ut det).

→ Bild **7**

13. Fyll på kallt vatten utan kolsyra upp till "max"-markeringen. Ställ tillbaka kärlet under utloppssystemet.

14. **calc'nClean** blinkar, rör vid **calc'nClean**.

Programmet startar och rengör och sköljer apparaten. **calc'nClean** pulserar. Symbolen  tänds.

15. Töm droppskålen och kaffesumpbehållaren, rengör dem och sätt tillbaka dem.

Programmet är klart. Maskinen är nu åter färdig att användas.

## Hur åtgärda fel?

Om det uppstår fel, så behöver du oftast bara åtgärda småsaker. Kolla om du kan åtgärda felet själv med hjälp av

felsökningstabellen innan du kontaktar service.

Läs igenom säkerhetsanvisningarna i början av denna manual.

### Felsökningstabell

Problem	Orsak	Åtgärd
Apparaten reagerar inte mer.	Fel i apparaten.	Ta ut stickkontakten, vänta 5 sekunder, sätt in stickkontakten.
Stark varierande kaffe- resp. mjölkskumskvalitet.	Maskinen är igenkalkad.	Avkalka apparaten enligt anvisningarna.
Den personligt inställda volymen uppnås inte. Kaffet rinner bara ut droppvis eller inget kaffe rinner längre ut.	Malningsgraden är för fin.	Ställ in en grövre malningsgrad.
	Apparaten är kraftigt igenkalkad. Luft i vattenfiltret.	Avkalka apparaten enligt anvisningarna. Håll vattenfiltret nedsänkt i vatten tills inga fler luftbubblor kommer ut. Sätt tillbaka filtret.
Mjölkskummet kvalitet varierar.	Mjölkskumets kvalitet beror på slaget av den mjölk eller den vegetabiliska dryck som används.	Optimera resultatet genom att välja rätt mjölk eller vegetabilisk dryck.
Bara vatten rinner, inget kaffe.	Apparaten kan inte identifiera en tom bönbehållare.	Fyll på kaffeböner <b>Anmärkning:</b> Apparaten ställer vid de nästa serveringarna in sig på kaffebönerna.
	Kafferöret på bryggenheten är igensatt.	Rengör bryggenheten. → "Rengöra bryggenheten" på sidan 67
	Bönorna faller inte ned i kvarnen (alltför oljiga bönor).	Knacka lätt på bönbehållaren. Byt eventuellt kaffesort. Töm bönbehållaren och torka ur den med en torr trasa.
Kaffet har ingen "crema".	Olämplig kaffesort.	Använd kaffesorter med en hög andel robustaböner.
	Bönorna är inte längre nyrostade.	Använd färska bönor.
	Malningsgraden är inte anpassad till kaffebönorna.	Ställa in en finare malningsgrad.
Kaffet är för "surt".	Malningsgraden är för grov.	Ställ in en finare malningsgrad.
	Olämplig kaffesort.	Använd en mörkare rostning.
Kaffet är för "beskt".	Malningsgraden är för fin.	Ställ in en grövre malningsgrad.
	Olämplig kaffesort.	Byt till en annan kaffesort.

Kaffet smakar "bränt".	Malningsgraden är för fin.	Ställ in en grövre malningsgrad.
	Olämplig kaffesort.	Byt till en annan kaffesort.
Mjölken/mjölkdrycken är för varm. För storporigt mjölkskum, högt insugningsljud.	För litet mjölk i glaset eller koppen.	Använd mer mjölk eller justera skumningstiden.
Mjölken/mjölkdrycken är för kall.	För mycket mjölk i glaset eller koppen.	Använd mindre mjölk eller justera skumningstiden.
Det kommer ingen mjölk/inget mjölkskum	Mjölkskummaren är smutsig. Mjölkskummaren når inte ned i mjölken.	Rengör mjölkskummaren i diskmaskinen. → <i>"Rengör mjölksystemet" på sidan 67</i> Använd mer mjölk, kontrollera att mjölkskummaren når ned i mjölken. Skjut utloppssystemet ända ned.
Vattenfiltret hålls inte fast i vattentanken.	Vattenfiltret är inte fastsatt på rätt sätt.	Håll vattenfiltret nedsänkt i vatten tills inga fler luftbubblor bildas. Sätt tillbaka filtret. Se till att du håller vattenfiltret rakt och tryck fast det ordentligt i tankanslutningen.
Droppvatten på maskinens inre botten när droppskålen har avlägsnats.	Droppskålen har tagits ur för tidigt.	Ta ut droppskålen först några sekunder efter senaste bryggningen.
Det går inte att ta ut bryggenheten.	Bryggenheten står inte i uttagningsläget (t.ex. för att frysskyddet har aktiverats).	Starta om apparaten.
Det går inte att använda apparaten, displayvisningarna växlar.	Apparaten står i demoläget.	Håll knappen  intryckt i minst 5 sekunder för att avaktivera demoläget.
Kvarnen startar inte.	Apparaten är för varm.	Vänta 1 timme och låt apparaten svalna.
	Displayen visar "Stäng luckan" fastän luckan är stängd.	Stäng luckan ordentligt.
Displayen visar "Töm skålarna" fastän droppskålen är tom - vad gör jag?	Apparaten är för varm.	Vänta 1 timme och låt apparaten svalna.
	När apparaten är avstängd registreras inte tömningen.	Ta ur droppskålen när apparaten är påsatt och sätt in den igen. Ta ur droppskålen medan apparaten är igång och sätt in den igen.

## sv Hur åtgärda fel?

Displayen visar "Fyll vattentanken" trots att vattentanken är full.	Vattentanken är felaktigt insatt.	Sätt in vattentanken rätt.
	Kolsyrehaltigt vatten i vattentanken.	Fyll vattentanken med kallt kranvatten.
	Flottören i vattentanken har fastnat.	Ta ut vattentanken och rengör den noggrant.
	Du har inte sköljt det nya vattenfiltret enligt bruksanvisningen.	Skölj vattenfiltret enligt bruksanvisningen och börja använda det.
	Luft i vattenfiltret.	Håll vattenfiltret (med öppningen uppåt) nedsänkt i vatten tills inga fler luftbubblor kommer ut. Sätt tillbaka filtret. → <i>"Insättning eller byte av vattenfilter" på sidan 63</i>
	Gammalt vattenfilter.	Sätt in ett nytt vattenfilter.
Displayen visar "Fyll vattentanken" och lysdioderna blinkar.	Kalkavlagringar i vattentanken kan sätta igen systemet.	Rengör vattentanken noggrant och starta Calc´nClean. → <i>"Serviceprogram Calc´nClean" på sidan 69</i>
	Vattentanken saknas eller är inte rätt insatt.	Sätt in vattentanken rätt.
	Ledningssystemet i apparaten är torrt.	Fyll vattentanken med kallt kranvatten. Fyll inte på kolsyrat vatten.
Displayen visar "Rengör bryggenheten".	Luft i vattenfiltret.	Håll vattenfiltret (med öppningen uppåt) nedsänkt i vatten tills inga fler luftbubblor kommer ut. Sätt tillbaka filtret.
	Bryggenheten är smutsig.	Rengör bryggenheten.
	Bryggenhetens mekanism är trög.	Rengör bryggenheten. → <i>"Daglig skötsel och rengöring" på sidan 66</i>



Displayen visar "Felaktig spänning".	Fel spänning i husets elsystem.	Apparaten får bara användas med 220-240 V.
Displayen visar "Apparaten är för kall".	Omgivningstemperaturen är för låg.	Använd apparaten vid temperaturer > 5°C.
Displayen visar "Starta om apparaten", lysdioderna blinkar.	Bryggenheten är kraftigt nedsmutsad, eller bryggenheten går inte att ta ut.	Stäng av apparaten och starta om den. Rengör bryggenheten om det är möjligt.
Displayen visar "Starta om apparaten", ingen lysdiod är tänd.	Fel i apparaten.	Starta om apparaten.
Displayen visar "Rengör/fyll tanken", calc'nClean och  tänds.	Avkalkningsförloppet har avbrutits.	följ beskrivningen i kapitlet calc'nClean från punkt 10.
Displayen visar "calc'nClean" mycket ofta.	Vattnet innehåller för mycket kalk.	Sätt in vattenfiltret och aktivera det enligt bruksanvisningen. → "Vattenfilter" på sidan 63
Om du inte kan avhjälpa problemen måste du kontakta vår hotline! Telefonnumren finns på bruksanvisningen sista sidor		





## Service

### Tekniska data

Elektrisk anslutning (spänning - frekvens)	220–240 V ~, 50 / 60 Hz
Anslutningsvärde	1300 W
Maximalt pumptryck, statiskt	15 bar
Maximal volym vattentank (utan filter)	1,3 l
Maximal kapacitet bönbehållare	≈ 250 g
Nätkabelns längd	100 cm
Mått (H x B x D)	37,3 x 24,9 x 42,8 cm
Vikt, tom	cirka 8–9 kg
Kvarnens typ	Keramik / stål

### E- och FD-nummer

Ange enhetens produktnummer (E-nr) och tillverkningsnummer (FD-nr) när du ringer, så att vi kan hjälpa dig snabbt och effektivt. Numren hittar du på typskylten  (→ Figur 

Fyll i enhetens uppgifter och servicenumret här redan nu, så slipper du leta efter dem när de behövs.

**E-nr**

**FD-nr**

**Service** 

Kontaktinformation till kundservice i alla länder hittar du på sista sidan i denna bruksanvisning.

### Garantivillkor

I Sverige gäller av EHL antagna konsumentbestämmelser. Den fullständiga texten finns hos din handlare. Spar kvittot.

Rätt till ändringar förbehålls.

# Sisällysluettelo

	<b>Määräystenmukainen käyttö. . . 76</b>		<b>Päivittäinen hoito ja puhdistus 90</b>
	<b>Tärkeitä turvaohjeita . . . . . 76</b>	Puhdistusaine . . . . . 90	Laitteen puhdistus . . . . . 91
	<b>Ympäristönsuojelu . . . . . 78</b>	Tippa-altaan ja kahvinporosäiliön puhdistus. . . . . 91	Maitojärjestelmän puhdistaminen . . . 91
Energiansäästö. . . . . 78	Ympäristöystävällinen hävittäminen . 78	Keittoyksikön puhdistaminen. . . . . 92	
	<b>Tutustuminen laitteeseen . . . . 79</b>		<b>huolto-ohjelma. . . . . 93</b>
Pakkauksen sisältö. . . . . 79	Rakenne ja osat . . . . . 79	Calc'nClean-ohjelman käynnistäminen . . . . . 94	
Valitsimet . . . . . 80			<b>Mitä tehdä häiriön sattuessa? . 95</b>
	<b>Varusteet . . . . . 81</b>		<b>Huoltopalvelu. . . . . 99</b>
	<b>Ennen ensimmäistä käyttöä . . 82</b>	Tekniset tiedot. . . . . 99	Mallinumero ja sarjanumero . . . . . 99
Laitteen asennus ja liitäntä . . . . . 82	Laitteen käyttöönotto. . . . . 82	Takuu . . . . . 99	
	<b>Koneen käyttö . . . . . 83</b>		
Kahvin valmistaminen vastajauhetuista kahvipavuista . . . . . 83	Maitoa sisältävien juomien valmistus 84		
Juoma-asetuksien muuttaminen . . . 85	Vedensuodatin . . . . . 87		
Pakkassuoja . . . . . 87			
	<b>Asetukset . . . . . 88</b>		
Virran automaattinen katkeaminen . 88	Äänimerkin kytkeminen päälle / pois päältä . . . . . 88		
Kielen asetus . . . . . 88	Veden kovuuden asetus . . . . . 89		
Tehdaspal. . . . . 89			



## Määräystenmukainen käyttö

Tarkasta laite, kun olet purkanut sen pakkauksesta. Jos laitteessa on kuljetusvaurioita, älä kytke laitetta käyttöön.

Tämä laite on tarkoitettu käytettäväksi yksityisessä kotitaloudessa ja kodinomaisessa ympäristössä.

Käytä laitetta vain sisätiloissa huoneenlämmössä ja enint. 2000 metrin korkeudessa merenpinnan yläpuolella.



## Tärkeitä turvaohjeita

Lue käyttöohje tarkkaan, noudata siinä olevia ohjeita ja säilytä se huolellisesti. Kun annat laitteen toiselle henkilölle, anna mukana myös tämä käyttöohje.

8-vuotiaat ja sitä vanhemmat lapset ja fyysisiltä, sensorisilta tai henkisiltä valmiuksiltaan rajoitteiset taikka kokemattomat ja/tai taitamattomat henkilöt voivat käyttää tätä laitetta, jos heidän turvallisuudestaan vastaava henkilö valvoo heitä tai on perehdyttänyt heidät laitteen turvalliseen käyttöön ja käytöstä aiheutuviin vaaroihin. Alle 8-vuotiaat lapset on pidettävä loitolla laitteesta ja virtajohdosta eivätkä he saa käyttää laitetta. Lapset eivät saa leikkiä laitteella. Lapset eivät saa suorittaa puhdistusta ja itse tehtävää huoltoa, paitsi jos he ovat 8-vuotiaita tai vanhempia ja heitä valvotaan.

**⚠ Varoitus****Sähköiskun vaara!**

- Laitteen saa liittää vain määräysten mukaisesti asennetun, maadoitetun pistorasian kautta vaihtovirtaverkkoon. Varmista, että talon suojamaadoitusjärjestelmä on asennettu määräysten mukaisesti.
- Liitä laite ainoastaan tyyppikilvessä olevien ohjeiden mukaiseen sähköverkkoon. Jos laitteen verkkoliitäntäjohto vioittuu, sen saa vaihtaa ainoastaan huoltopalvelu.
- Käytä laitetta vain, kun liitäntäjohto ja laite ovat moitteettomassa kunnossa. Vikatapauksissa vedä verkkopistoke heti ulos pistorasiasta tai katkaise verkkojännite.
- Laitteen saa korjata vain valtuuttamamme asiakaspalvelu, jotta vältytään mahdollisilta vaaratilanteilta.
- Älä koskaan upota laitetta tai liitäntäjohtoa veteen.
- Laitteen pistoliitäntä ei saa joutua kosketuksiin nesteiden kanssa.
- Käyttöoppaassa annettuja erityisiä puhdistusohjeita on noudatettava.

**⚠ Varoitus****Magneetin aiheuttamat vaarat!**

Laite sisältää kestopagneetteja, jotka voivat vaikuttaa elektronisten implanttien (esim. sydämentahdistimet tai insuliinipumput) toimintaan. Elektronisten implanttien käyttäjien on pysyteltävä vähintään 10 cm päässä laitteesta ja irrotetusta vesisäiliöstä.

**⚠ Varoitus****Tukehtumisvaara!**

Älä anna lasten leikkiä pakkausmateriaalilla. Säilytä pienet osat turvallisessa paikassa, jotta pikkulapset eivät pääse nielemään niitä.

**⚠ Varoitus****Palovamman vaara!**

- Maitojärjestelmä kuumenee hyvin kuumaksi. Anna sen jäähtyä käytön jälkeen ennen kuin kosket siihen.
- Esim. kupinlämmittimen pinnat voivat olla kuumia vielä jonkin aikaa käytön päätyttyä.
- Juuri valmistetut juomat ovat hyvin kuumia. Anna tarvittaessa hieman jäähtyä.



## **Varoitus Loukkaantumisvaara!**

- Laitteen virheellinen käyttö voi aiheuttaa loukkaantumisia.
- Älä tartu käsin kahvimyllyyn.



## **Varoitus Palovaara!**

- Laitte kuumenee.
- Laitetta ei saa koskaan käyttää kaapissa.



## **Ympäristönsuojelu**

### **Energiansäästö**

- Kytke laite pois päältä, kun sitä ei käytetä.
- Aseta automaattisen poiskytkennän aika pienimpään mahdolliseen arvoon.
- Älä keskeytä kahvin tai maitovaahdon valmistumista. Ennenaikainen keskeyttäminen lisää energiankulutusta ja tiputusastia täyttyy nopeammin.
- Poista laitteesta säännöllisesti kalkki, jotta vältät kalkkikertymien muodostumisen. Pinttynyt kalkki lisää energiankulutusta.

### **Ympäristöystävällinen hävittäminen**

Hävitä pakkaus ympäristöystävällisesti.



Tämän laitteen merkintä perustuu käytettyjä sähkö- ja elektroniikkalaitteita (waste electrical and electronic equipment - WEEE) koskevaan direktiiviin 2012/19/EU. Tämä direktiivi määrittää käytettyjen laitteiden palautus- ja kierrätys-säännökset koko EU:n alueella.

Tarkempia tietoja kierrätysmahdollisuuksista saat laitteen myyjältä.



## Tutustuminen laitteeseen

Tästä luvusta saat tietoja toimituksen sisällöstä sekä laitteen rakenteesta ja osista. Lisäksi tutustut laitteen valitsimiin.

**Huomaus:** Värit ja yksityiskohdat saattavat poiketa laitemalleiltain.

### Tämän käyttöohjeen käyttöä koskevia tietoja:

Voit kääntää käyttöohjeen alussa olevat taitettavat sivut auki. Kuvat on merkitty numeroin, joihin viitataan käyttöohjeessa.

Esimerkki: → Kuva **1**

### Pakkauksen sisältö

→ Kuva **1**

- A Kahviautomaatti
- B Liuska veden kovuuden mittaamista varten
- C Käyttöohje
- D Maidonvaahdotin

## Rakenne ja osat





→ Kuva **2**

- 1 Virtakytkin (valmiustoiminto)
- 2 Näyttö
- 3 Ohjauspaneeli
- 4 Maidonvaahdotin kahva
- 5 Kahvin annostelujärjestelmä, korkeutta voidaan säätää
- 6 Maidonvaahdotin (pidike, vaahdotin, suojus), säädettävä korkeus
- 7 Tippa-allas (kahvinporosäiliö, kupin alusta, tipparitila, uimuri)
- 8 Keittöyksikön luukku
- 9 Tyyppikilpi
- 10 Keittöyksikkö
- 11 Aromikansi
- 12 Kahvipapusaäiliö
- 13 Kiertovalitsin, jolla valitaan jauhatuskarkeus
- 14 Vesisäilön kansi
- 15 Vesisäiliö
- 16\* Kupinlämmitin

\* Laitemallista riippuen





## Valitsimet

Kenttiä koskettamalla voidaan esimerkiksi valita juoma ja käynnistää sen valmistus tai säätää kahvin vahvuus.

Painike	Merkitys
	Laitteen kytkeminen päälle ja pois päältä Laitte huuhtelee automaattisesti, kun se kytketään päälle ja pois päältä. Laitteen huuhtelu ei käynnisty, kun: <ul style="list-style-type: none"> <li>■ laite on käynnistettäessä vielä lämmin.</li> <li>■ ennen poiskytkentää ei valmistettu kahvia.</li> </ul> Laitte on valmis käytettäväksi, kun juoman valinnan painikkeiden LED-valot palavat ohjauspaneelissa. Laitte on varustettu automaattisella poiskytkennällä. → "Virran automaattisen katkeamisen asettaminen" sivulla 88
<b>espresso</b>	Valmistus: Espresso
<b>caffe crema</b>	Valmistus: Caffe crema tai navigointi näytössä "<" (paluu ilman tallennusta)
<b>cappuccino</b>	Valmistus: cappuccino tai navigointi näytössä "▼" (navigointi alas)
<b>latte macchiato</b>	Valmistus: latte macchiato tai navigointi näytössä "ok" (vahvistus ja tallennus)
<b>milk</b>	Maidon vaahdotus
	Kahvin vahvuus Kahvin vahvuuden säätäminen → "Juoma-asetuksien muuttaminen" sivulla 85
<b>calc'nClean</b>	Huolto-ohjelman käynnistys Vilkkuu, kun huolto-ohjelma on käynnistettävä. → "Huolto-ohjelma Calc 'nClean" sivulla 94
	Kahden Espresso-juoman tai kahden Caffe crema -juoman samanaikainen valmistus. Aseta kupit vierekkäin kahvisuuttimen alle. → "Koneen käyttö" sivulla 83
	Kahviautomaatti on varustettu kupinlämmittimellä, joka voidaan kytkeä päälle tai pois päältä manuaalisesti painiketta painamalla. Painikkeen valo palaa, kun kupinlämmitin on toiminnassa. <b>⚠ Varoitus</b> <b>Palovammojen vaara!</b> Kupinlämmitin kuumenee hyvin kuumaksi. <b>Huomautus:</b> Jotta kupit lämpenevät parhaalla mahdollisella tavalla, aseta niiden pohjat kupinlämmittintä vasten.



**Näyttö**

	Sytty, kun vesisäiliöön on täytettävä vettä, vesisäiliö puuttuu tai vesisäiliö on vaihdettava. Näyttöön ilmestyy viesti.
	Sytty, kun altaat on tyhjennettävä. Viilkuu, kun keittoyksikön luukku on auki.
	
 espresso	
pala	Valmis käytettäväksi, valinta voidaan suorittaa
sykkii	Valmistus käynnissä
viilkuu	Odottaa käyttöä, esim. calc'nClean
pois	Ei käytettävissä

**Näyttö**

Näytössä  näytetään valitut juomat, asetukset ja asetumahdollisuudet sekä käyttötilaan liittyvät ilmoitukset.

Näytössä annetaan myös toimintaohjeita.

Yksittäiset toimenpiteet näkyvät näytössä.

Kun tarvittava toimenpide on suoritettu (esim. vesisäiliö on täytetty), vastaava ilmoitus katoaa näytöstä.

 **Varusteet**

Seuraavat lisävarusteet ovat saatavissa jälleenmyyjältä ja huoltopalvelusta:

Varuste	Tilausnumero	
	Alan liike	Huoltopalvelu
Puhdistustabletit	TZ80001N	00311807
Kalkinpoistotabletit	TZ80002N	00576693
Vedensuodatin	TZ70003	00575491
Hoitotuotesarja	TZ80004	00576330

Huoltopalvelun yhteystiedot kaikissa maissa löydät tämän ohjeen viimeisiltä sivuilta.



## Ennen ensimmäistä käyttöä

Tästä luvusta löydät ohjeet laitteen käyttöönottoon.

**Huomautus:** Käytä laitetta vain tiloissa, joissa ei ole pakkasta. Jos laitetta kuljetettiin tai säilytettiin lämpötilassa alle 0 °C, odota ennen käyttöönottoa vähintään 3 tuntia.

### Laitteen asennus ja liitäntä

1. Poista suojamuovit.
2. Aseta laite tasaiselle, laitteen painon kestäväälle, vedenpitävälle alustalle.
3. Laitteen verkkopistokkeen saa liittää vain määräysten mukaisesti asennettuun suojakosketinpistorasiaan.

**Huomautus:** Odota hetki (noin 5 sekuntia) jokaisen kytkennän jälkeen.

### Laitteen käyttöönotto

#### Maidonvaahdottimen kiinnitys

→ Kuva **3**

1. Ota maidonvaahdottimen osat pussista.
2. Kokoa maidonvaahdotin.
3. Kiinnitä maidonvaahdotin laitteen etupuolelle.

#### Kahvipapusaäiliön täyttö

Laitteella voidaan valmistaa kahvijuomia kahvipapuvuista.

1. Avaa kahvipapusaäiliön **12** kansi **11**.
2. Lisää kahvipapuja.
3. Sulje kansi jälleen.

#### Huomautuksia

- Kuorrutetut, karamellisoidut tai muilla sokeripitoisilla lisäaineilla käsitellyt kahvipavut tukkivat keittoyksikön. Käytä vain espresso- tai kahviautomaatteihin tarkoitettuja kahvisekoituksia.
- Kahvipavut jauhetaan erikseen jokaiselle kupilliselle.
- Säilytä kahvipapuja suljetussa rasiassa viileässä paikassa, jotta niiden laatu säilyy hyvänä.
- Kahvipapuja voidaan säilyttää kahvipapusaäiliössä useita päiviä ilman, että niiden aromi heikkenee.

#### Vesisäiliön täyttö

**Tärkeää:** Täytä vesisäiliö joka päivä raikkaalla, kylmällä ja hiilihapottomalla vedellä. Tarkista ennen laitteen käyttöä, onko vesisäiliössä riittävästi vettä.

1. Irrota vesisäiliön kansi.
2. Nosta vesisäiliö pois pitäen kiinni kahvasta ja huuhtelee.
3. Täytä vesisäiliöön vettä "max"-merkintään asti.
4. Aseta vesisäiliö suorassa asennossa takaisin paikalleen ja pistä kansi päälle.

#### Kielen asettaminen

1. Kytke laite päälle painikkeella ☺. Näytölle ilmestyy asetettu kieli.
2. Kosketa "▼"-painiketta **cappuccino** niin monta kertaa, kunnes haluttu kieli ilmestyy näyttöön.
3. Vahvista asetus koskettamalla "ok"-painiketta **latte macchiato**.

Laitte huuhtelee ja on valmis käytettäväksi, kun näyttöön tulee "Valitse juoma".

#### Huomautuksia

- Kielen valinta tulee automaattisesti näkyviin vain ensimmäisen käynnistyksen yhteydessä.
- Voit muuttaa kieliasetusta milloin tahansa. → "Asetukset" sivulla 88

## Yleisiä ohjeita

Kahviautomaatti on ohjelmoitu tehtaalla vakioasetuksilla, jotka takaavat optimaalisen toiminnan.

- Laite kytkeytyy valitun ajan kuluttua automaattisesti pois päältä
- Painiketta kosketettaessa kuuluu ääni, joka on mahdollista kytkeä pois päältä. → "Asetukset" sivulla 88
- Kaada pois ensimmäinen juoma, jonka valmistat laitteen käyttöönoton yhteydessä, huolto-ohjelman suorittamisen tai pitkän käyttötaun jälkeen, koska se ei maistu kovin hyvältä eikä sitä tulisi juoda.
- Laitteen käyttöönoton jälkeen kestää muutaman kupillisen verran, ennen kuin vaahto eli "crema" on samettinen ja kestävä.
- Pitemmän käytön yhteydessä on normaalia, että tuuletusaukkoihin muodostuu vesipisaroita.
- Ulostuleva höyry ei ole merkinä viasta, vaan johtuu teknisistä syistä.

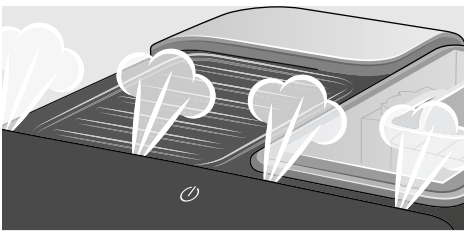

Vedenkovuus on tarkistettava ja asetettava, ennen kuin uuden laitteen käyttö aloitetaan. → "Asetukset" sivulla 88



## Koneen käyttö

Tästä luvusta löydät ohjeet kahvi- ja maitojuomien valmistukseen. Saat tietoja asetuksista, vedensuodattimesta, jauhatusasteen säätämisestä sekä pakkassuojasta.

**Huomautus:** Juuri valmistetut juomat voivat olla hyvin kuumia.

## Kahvin valmistaminen vastajauhetuista kahvipavuista

Voit valita Espresso tai Caffe crema. → "Maitoa sisältävien juomien valmistus" sivulla 84

Laite on kytketty päälle. Vesisäiliö ja kahvipapusäiliö on täytetty.

1. Aseta annostelujärjestelmän alle kuppi.
2. Säädä haluttu kahvin voimakkuus koskettamalla useamman kerran **000**.
3. Kosketa painiketta **espresso** tai **caffe crema**.

Kahvi valmistuu ja valuu sen jälkeen kuppiin.

**Huomautus:** Kun haluat keskeyttää juoman valmistuksen ennenaikaisesti, kosketa uudelleen **espresso** tai **caffe crema**.

## Maitoa sisältävien juomien valmistus

Tässä laitteessa on maidonvaahdotin. Voit valmistaa maitoa sisältäviä kahvijuomia tai vaahdottaa maitoa.

**Ohje:** Voit käyttää maidon sijasta myös kasvimaaitoa (esim. soijamaito).

### Huomautuksia

- Maitovaahdon laatu riippuu käytettävän maidon tai kasvimaan tyypistä.
- Kuivuneen maidon poistaminen on hankalaa, joten puhdistus on ehdottomasti tehtävä ajoissa. → "Päivittäinen hoito ja puhdistus" sivulla 90

### ⚠ Varoitus

#### Palovammojen vaara!

Maidonvaahdotin kuumenee erittäin kuumaksi. Tartu kiinni vain kahvasta. Anna laitteen jäähtyä käytön jälkeen ennen kuin kosket siihen.

### Maitoa sisältävät kahvijuomat

Voit valita Cappuccino tai Latte Macchiato -juoman. Huomioi kahvisuuttimen ja maidonvaahdottimen asento.

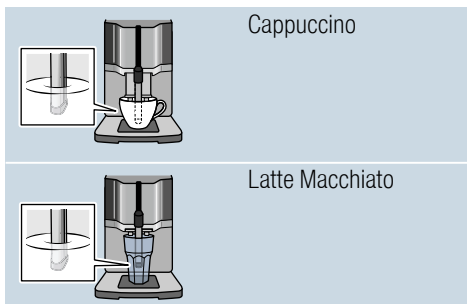

Laite on kytketty päälle. Vesisäiliö ja kahvipapusäiliö on täytetty. Maidonvaahdotin on asennettu paikoilleen.

1. Täytä isoon kuppiin tai isoon lasiin noin 100 ml maitoa cappuccinoa varten ja 150 ml maitoa Latte Macchiato -juomaa varten.
2. Aseta annostelujärjestelmän alle kuppi tai lasi.
3. Työnnä kahvisuutin ja maidonvaahdotin ääriasentoon alas.
4. Säädä haluttu kahvin voimakkuus koskettamalla useamman kerran *000*.
5. Kosketa painiketta **cappuccino** tai **latte macchiato**.

Maito vaahdotetaan ensin kupissa tai lasissa. Sen jälkeen laite valmistaa kahvin, joka valuu kuppiin tai lasiin.

**Huomautus:** Kun haluat keskeyttää käynnistämäsi juoman valmistuksen ennenaikaisesti, kosketa uudelleen **cappuccino** tai **latte macchiato**.

### Maidon vaahdotus

Laite on kytketty päälle. Vesisäiliö on täytetty.

Maidonvaahdotin on asennettu paikoilleen.

1. Täytä isoon kuppiin tai isoon lasiin noin 100 ml maitoa.
2. Aseta annostelujärjestelmän alle kuppi tai lasi.
3. Työnnä kahvisuutin ja maidonvaahdotin ääriasentoon alas.
4. Kosketa painiketta **milk**. Maito vaahdotetaan.

**Huomautus:** Kun haluat keskeyttää vaiheen ennenaikaisesti, kosketa **milk** uudelleen.

## Juoma-asetuksien muuttaminen

### Kahden kupillisen valmistaminen kerrallaan

Voit valita kahden juoman samanaikaisen valmistamisen ennen juoman valmistamista.

Toiminto kytketään päälle tai pois päältä koskettamalla .

Näyttöön tulee noin 5 sekunnin ajaksi ”Kaksi kuppia päällä” tai ”Kaksi kuppia pois päältä”.

Kahden kupin toimintoa voidaan käyttää vain **espresso** ja **caffè crema**-juomien valmistamiseen, painikkeiden valot palavat. Muiden juomien valmistaminen ei ole mahdollista niin kauan kuin kahden kupin toiminto on kytkettyä.

### Huomautuksia

- Juomat valmistetaan kahdessa vaiheessa (kaksi jauhatusvaihetta). Odota, kunnes valmistus on päättynyt kokonaan.
- Jos mitään painiketta ei paineta 90 sekunnin kuluessa, laite kytkeytyy automaattisesti asetukseen ”Kaksi kuppia pois päältä”.

### Kahvin vahvuus

Voit valita kahvin vahvuuden ennen juoman valmistamista.

Valitse haluttu vahvuus koskettamalla .

	hyvin mieto
	mieto
	normaali
	vahva
	hyvin vahva
vain TI305:	
	aromaIntense

**Huomautus:** Asetettu kahvin vahvuus on voimassa kaikille kahvi juomille.

### Täyttömäärä

Voit muuttaa juomien täyttömäärää.

Paina **espresso** tai **caffè crema** 3 sekunnin ajan.

Juoma valmistetaan, valittu painike vilkkuu.

Vaiheet näkyvät näytössä:

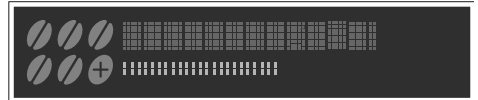

Kun haluttu täyttömäärä on saavutettu, pysäytä painamalla valittua painiketta. Muutettu täyttömäärä tulee voimaan vasta seuraavan juoman valmistuksesta alkaen.

**Huomautus:** Täyttömäärä voidaan asettaa välille Espresso (25 - 60 ml) tai Caffè crema (80 - 200 ml). Juomaa valmistetaan aina vähintään minimimäärä, Espresso m. 25 ml ja Caffè crema n. 80 ml.

### Vaahdotuksen kesto

Voit muuttaa juomien vaahdotuksen kestoa.

Paina **cappuccino**, **latte macchiato** tai **milk** 3 sekunnin ajan.

Maito vaahdotetaan, valittu painike vilkkuu.

Vaiheet näkyvät näytössä:



Kun haluttu vaahdotuksen kesto on saavutettu, pysäytä koskettamalla valittua painiketta.

**Huomautus:** Vaahdotuksen keston asetuksella ei ole vaikutusta kahvin määrään.

### Jauhatusasteen asetus

Laitteessa on säädettävä mylly. Kahvin jauhatusastetta voidaan muuttaa yksilöllisesti.



### **Varoitus**

#### **Loukkaantumisvaara!**

Älä tartu käsin kahvimyllyyn.

### **Huomio!**

Laitte saattaa vaurioitua! Säädä jauhatusastetta vain kahvimyllyn ollessa toiminnassa!

Säädä jauhatusaste kahvimyllyn ollessa toiminnassa kiertovalitsimella [13].

- Hieno jauhatusaste: käännä vastapäivään. (Kuva a)
- Karkeampi jauhatusaste: käännä myötäpäivään. (Kuva b)

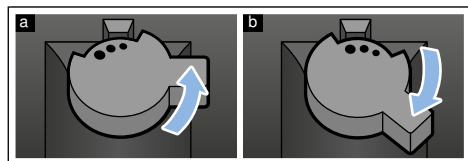

### **Huomautuksia**

- Uusi asetus on huomattavissa vasta toisen kahvikupillisen valmistumisesta lähtien.
- Valitse tummemmiksi paahdetuille kahvipavuille hienompi, vaaleammaksi paahdetuille kahvipavuille karkeampi jauhatus.

## Vedensuodatin

→ Kuva 7

Vedensuodatin vähentää kalkin kerääntymistä laitteeseen ja vähentää veden epäpuhtauksia. Laitteesta ei myöskään jouduta poistamaan niin usein kalkkia. Vedensuodattimia on saatavilla jälleenmyyjältä tai huoltopalvelusta.

Jos käytössä on vedensuodatin, laite ilmoittaa, milloin suodatin on vaihdettava. Näyttöön tulee vastaava kehote. Symbolin  valo palaa.

### Vedensuodattimen laittaminen paikoilleen tai vaihtaminen

Uusi vedensuodatin on huuhdeltava ennen ensimmäistä käyttöä.

Laite on kytketty päälle. Vesisäiliö on täytetty.

1. Paina  ja **calc'nClean** samanaikaisesti vähintään kolme sekuntia.
  2. Kosketa "▼"-painiketta **cappuccino** niin monta kertaa, kunnes "Vedenkovuus" tulee näyttöön.
  3. Vahvista "ok"-painikkeella **latte macchiato**.
  4. Kosketa "▼"-painiketta **cappuccino** niin monta kertaa, kunnes "Vedensuodatin" tulee näyttöön.
  5. Vahvista "ok"-painikkeella **latte macchiato**.
- Näyttöön tulee teksti "Suod. akt."
6. Upota vedensuodatin (aukko ylöspäin) vedellä täytettyyn astiaan ja anna sen olla upoksissa, kunnes pintaan ei nouse enää ilmakuplia.  
→ Kuva 7
  7. Paina vedensuodatin sitten kiinni tyhjään vesisäiliöön.
  8. Täytä vesisäiliöön vettä "max"-merkintään asti.
  9. Aseta suuttimen alle 1,0 litran kokoinen astia.
  10. Tallenna asetetus ja käynnistä huuhtelu "ok"-painiketta **latte macchiato** koskettamalla.

11. Poistu valikosta "<"-painiketta **caffè crema** koskettamalla.
12. Lopuksi tyhjennä astia. Laite on taas käyttövalmis.



### Vedensuodattimen poistaminen

Jos vedensuodatin otetaan pois eikä sen tilalle laiteta uutta vedensuodatinta, säädä vedenkovuus vastaavasti.  
→ "Veden kovuuden asetetus" sivulla 89

## Pakkassuoja

Tyhjennä laite huolellisesti ennen sen kuljettamista tai säilöön viemistä, niin välttyä pakkasen aiheuttamilta vaurioilta.

**Huomaa:** Laitteen on oltava käyttövalmis ja vesisäiliön on oltava täysi.

1. Aseta maidonvaahdotin suuttimen alle iso astia ja työnnä maidonvaahdotin alas.
2. Paina painiketta **milk** vähintään 5 sekuntia. Painikkeen LED vilkkuu, laite kuumenee.
3. Ota vesisäiliö ulos heti, kun maidonvaahdotimesta tulee ulos höyryä.
4. Odota, kunnes höyryä ei tule enää ulos ja näyttöön tulee teksti  Vesisäiliö tyhjä.
5. Kytke laite pois päältä painikkeella .
6. Tyhjennä vesisäiliö ja tiputusastia ja puhdista laite huolellisesti. Nyt laite voidaan kuljettaa tai viedä säilytettäväksi.

**Huomautus:** Keitinyksikkö on nyt lukittu paikoilleen eikä sitä voi poistaa.



## Asetukset

Laite on varustettu erilaisilla tehdasasetuksilla. Laitteen asetuksia on mahdollista sovittaa yksilöllisesti.

**Huomautus:** Jos painiketta ei paineta 90 sekunnin kuluessa, laite siirtyy asetusta tallentamatta juoman valintaan. Aikaisemmin tallennettu asetus jää muistiin.

Voit tehdä seuraavat asetukset:

### Virran automaattinen katkeaminen

Laite kytkeytyy automaattisesti pois päältä tietyn ajan kuluttua painikkeen viimeisen painamisen jälkeen. Tämä aika voidaan asettaa 15 minuutin ja 4 tunnin välille.

1. Paina *000* ja **calc'nClean** samanaikaisesti vähintään kolme sekuntia.
2. Kosketa “▼”-painiketta **cappuccino** niin monta kertaa, kunnes ”Autom. valmius” tulee näyttöön.
3. Vahvista ”ok”-painikkeella **latte macchiato**.  
Tehdasasetukset aktivoituvat, näkyviin tulee kielen valinta.
4. Kosketa “▼”-painiketta **cappuccino** ja säädä aika. Seuraavat asetukset ovat mahdollisia:
  - 15 minuutin kuluttua.
  - 30 minuutin kuluttua (tehdasasetus)
  - 1 tunnin kuluttua
  - 2 tunnin kuluttua
  - 4 tunnin kuluttua
5. Vahvista ”ok”-painikkeella **latte macchiato**.  
Tehdasasetukset aktivoituvat, näkyviin tulee kielen valinta.
6. Poistu valikosta “<”-painiketta **caffe crema** koskettamalla.

### Äänimerkin kytkeminen päälle / pois päältä

Painiketta painettaessa kuuluu äänimerkki.

Se voidaan kytkeä päälle tai pois päältä.

1. Paina *000* ja **calc'nClean** samanaikaisesti vähintään kolme sekuntia.
2. Kosketa “▼”-painiketta **cappuccino** niin monta kertaa, kunnes ”Ääni” tulee näyttöön.
3. Vahvista ”ok”-painikkeella **latte macchiato**.  
Tehdasasetukset aktivoituvat, näkyviin tulee kielen valinta.
4. Kosketa “▼”-painiketta **cappuccino** ja valitse ”Ääni päällä” tai ”Ääni pois”.
5. Vahvista ”ok”-painikkeella **latte macchiato**.  
Tehdasasetukset aktivoituvat, näkyviin tulee kielen valinta.
6. Poistu valikosta “<”-painiketta **caffe crema** koskettamalla.

### Kielen asetus

1. Paina *000* ja **calc'nClean** samanaikaisesti vähintään kolme sekuntia.
2. Kosketa “▼”-painiketta **cappuccino** niin monta kertaa, kunnes ”Kieli” tulee näyttöön.
3. Vahvista ”ok”-painikkeella **latte macchiato**.  
Tehdasasetukset aktivoituvat, näkyviin tulee kielen valinta.
4. Kosketa “▼”-painiketta **cappuccino** ja valitse haluamasi kieli.
5. Vahvista ”ok”-painikkeella **latte macchiato**.  
Tehdasasetukset aktivoituvat, näkyviin tulee kielen valinta.
6. Poistu valikosta “<”-painiketta **caffe crema** koskettamalla.



## Veden kovuuden asetus

Veden kovuuden oikea asetus on tärkeää, jotta laite ilmoittaa ajoissa, milloin on suoritettava kalkinpoisto. Esiasetettu veden kovuus on 4. Veden kovuus voidaan mitata oheisella testiliuskalla tai se voidaan kysyä paikalliselta vesilaitokselta.

1. Kasta oheinen testiliuska hetkeksi puhtaaseen vesijohtoveteen, anna ylimääräisen veden valua pois ja lue testitulokset noin minuutin kuluttua. Testiliuskan värjäytyneiden kenttien määrä ilmoittaa vedenkovuuden.
2. Paina **000** ja **calc'nClean** samanaikaisesti vähintään kolme sekuntia.
3. Kosketa “▼”-painiketta **cappuccino** niin monta kertaa, kunnes ”Vedenkovuus” tulee näyttöön.
4. Kosketa “ok”-painiketta **latte macchiato** ja vahvista.
5. Kosketa “▼”-painiketta **cappuccino** ja säädä vedenkovuus. Seuraavat asetukset ovat mahdollisia:
  - Veden kovuus 1
  - Vedenkovuus 2
  - Vedenkovuus 3
  - Vedenkovuus 4 (tehdasasetus)
  - Vedensuodatin (mikäli käytössä)
  - H<sub>2</sub>O-pehmentin (asetus, jos vedenpehmentyslaite käytössä)
6. Tallenna asetus “ok”-painiketta **latte macchiato** koskettamalla.
7. Poistu valikosta “<”-painiketta **caffè crema** koskettamalla.

Taulukko näyttää veden eri kovuusasteita vastaavat asetukset:

Taso	Veden kovuusaste	
	Saksal. (°dH)	Ranskal. (°fH)
1	1-7	1-13
2	8-14	14-25
3	15-21	26-38
4	22-30	39-54

Veden kovuusasetusta voidaan muuttaa milloin tahansa.

**Huomautus:** Menettele kuvatulla tavalla, kun käytössä on vedensuodatin (katso luku ”Lisävarusteet”),  
→ ”Vedensuodatin” sivulla 87 .

## Tehdaspal.

Palauttaminen tehdasasetuksiin, omat asetukset katoavat.

1. Paina **000** ja **calc'nClean** samanaikaisesti vähintään kolme sekuntia.
2. Kosketa “▼”-painiketta **cappuccino** niin monta kertaa, kunnes ”Tehdaspal.” tulee näyttöön.
3. Vahvista “ok”-painikkeella **latte macchiato**.  
Tehdasasetukset aktivoituvat, näkyviin tulee kielen valinta.
4. Kosketa “▼”-painiketta **cappuccino** niin monta kertaa, kunnes haluttu kieli ilmestyy näyttöön.
5. Vahvista asetus koskettamalla “ok”-painiketta **latte macchiato**.  
Laitte huuhtelee ja on valmis käytettäväksi, kun näyttöön tulee ”Valitse juoma”.



## Päivittäinen hoito ja puhdistus

Laitteesi pysyy kauan toimintakunnossa, kun hoidat ja puhdistat sen huolellisesti. Tästä luvusta löydät ohjeet laitteen oikeasta hoidosta ja puhdistuksesta.



### Varoitus

#### Sähköiskun vaara!

Irrota pistoke pistorasiasta ennen laitteen puhdistusta. Älä koskaan upota laitetta veteen. Älä käytä höyrypuhdistinta.

## Puhdistusaine

Jotta eri pinnat eivät vaurioidu väärin puhdistusaineiden käytön takia, noudata taulukon ohjeita.

Älä käytä

- voimakkaita tai hankaavia puhdistusaineita.
- alkoholi- tai spriipitoisia puhdistusaineita.
- kovia hankaustyynyjä tai puhdistussieniä.

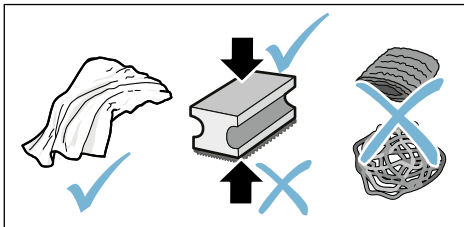

## Huomautuksia

- Uusissa puhdistussienissä voi olla suolaa. Suola voi aiheuttaa ruostumattomaan teräkseen lentoruostetta. Huuhtelee uudet sienilinat huolellisesti ennen käyttöä.
- Poista aina välittömästi kalkin, kahvin, maidon, puhdistusliuoksen ja kalkinpoistoaineen jäämät. Tällaiset jäämät saattavat aiheuttaa korroosiota.

## Huomio!

Kaikkia laitteen osia ei voi pestä astianpesukoneessa.

→ Kuva 5 - 7

### Eivät sovellu pestäviksi astianpesukoneeseen:



Vesisäiliö  
Vesisäilön kansi  
Aromikansi  
Keittoyksikkö  
Tippa-allas

### Soveltuvat pestäviksi astianpesukoneessa:



Tipparitilä  
Kupin alusta  
Kahvinporosäiliö  
maks. 60°C  
Uimuri  
Maidonvaahdotin  
Maidonvaahdottimen suojuus

## Laitteen puhdistus

1. Pyyhi laitteen runko pehmeällä, kostealla kankaalla.
2. Puhdista ohjauspaneeli mikrokuittuliinalla.
3. Pyyhi kahvisuutin tarvittaessa puhtaaksi jokaisen käyttökerran jälkeen.

### Huomautuksia

- Kun laite kytketään päälle kylmänä tai kytketään pois päältä kahvin ottamisen jälkeen, laite suorittaa automaattisesti huuhtelun. Järjestelmä puhdistaa näin itse itsensä.
- Jos laite on pidemmän aikaa käyttämättä (esim. loma), se on puhdistettava huolellisesti kahvisuutin, maidonvaahdotin, astiat ja keittoyksikkö mukaan lukien.

## Tippa-altaan ja kahvinporosäiliön puhdistus

→ Kuva **5**

**Huomautus:** Tippa-astia ja kahvinporosäiliö täytyy tyhjentää ja puhdistaa päivittäin, jotta vältetään lian kertymistä. Kun laite on paljon käytössä, tyhjännä ne aina, kun uimuri on selvästi näkyvissä tai näyttöön tulee vastaava ilmoitus.

1. Avaa luukku.
2. Vedä tippa-allas ja kahvinporosäiliö ulos.
3. Ota tipparitiili ja kupin alusta pois.
4. Tyhjännä ja puhdista tippa-allas ja kahvinporosäiliö.
5. Pyyhi laitteen sisäpuoli (tippa-altaan alue).

## Maitojärjestelmän puhdistaminen

Maitojärjestelmä tulisi puhdistaa jokaisen käytön jälkeen, jotta siihen jäänyt maito saadaan poistettua.

### Varoitus

#### Palovammojen vaara!

Maidonvaahdotin kuumenee erittäin kuumaksi. Tartu kiinni vain kahvasta. Anna laitteen jäähtyä käytön jälkeen ennen kuin kosket siihen.

1. Täytä lasi puoliksi vedellä ja aseta se annostelujärjestelmän alle.
2. Työnnä maidonvaahdotin ääriasentoon alas.
3. Kosketa painiketta **milk**. Maitojärjestelmä puhdistetaan.
4. Työnnä maidonvaahdotin ylös ja anna sen jäähtyä.
5. Pura maidonvaahdotin osiin ja puhdista huolellisesti.  
→ Kuva **6**
6. Kuivaa yksittäiset osat, kokoa ja laita takaisin laitteeseen.

### Huomautuksia

- Kun haluat keskeyttää vaiheen ennenaikaisesti, kosketa **milk** uudelleen.
- Kaikki maitojärjestelmän osat tulisi pestä astianpesukoneessa. Poista astianpesuaineen jäämät maitojärjestelmästä tarkkaan pesun jälkeen.

## Keittoyksikön puhdistaminen

→ Kuva 4, → Kuva 5

Automaattisen huuhteluvaiheen lisäksi keittoyksikkö tulisi irrottaa säännöllisesti puhdistusta varten.

### Huomio!

Puhdista keittoyksikkö ilman astianpesuainetta tai etikkaa/happoa sisältävää ainetta äläkä pese sitä astianpesukoneessa.

Keittoyksikön irrottaminen:

1. Kytke laite pois päältä.
2. Avaa keittoyksikön luukku.
3. Ota kahvinporosäiliö pois.
4. Paina punainen vipu ylös, tartu kiinni keittoyksikön kahvasta ja vedä varovasti ulos.
5. Puhdista keittoyksikkö huolellisesti juoksevalla, lämpimällä vedellä.
6. Puhdista laitteen sisäosat huolellisesti kostealla liinalla ja poista mahdolliset kahvijäämät.
7. Anna keittoyksikön ja laitteen sisäpuolen kuivua.

Keittoyksikön asettaminen laitteeseen:

1. Tartu kiinni keittoyksikön kahvasta.
2. Paina punainen vipu ylös, aseta keittoyksikkö paikoilleen kahvan alta ja työnnä taakse perille asti. Vivun pitää lukittua.
3. Pistä kahvinporosäiliö takaisin paikoilleen ja sulje luukku.

**Tärkeää:** Luukku ei voi sulkea, jos keittoyksikkö tai tippa-allas puuttuu tai ne on asetettu väärin paikoilleen.





## huolto-ohjelma

Painikkeen **calc'nClean** valo syttyy tietyin aikavälein vedenkovuudesta ja laitteen käytöstä riippuen. Näyttöön tulee teksti "Calc'nClean tarpeen".

Puhdista laite ja poista kalkki välittömästi ohjelmalla.

### Huomautuksia

- **Tärkeää:** Laite voi vioittua, jos sitä ei puhdisteta ja kalkkia ei poisteta ajoissa.
- **Tärkeää:** Laite lukittuu, jos kalkkia ei poisteta ja laitetta ei puhdisteta ajoissa. Näyttöön tulee teksti "Laite lukittu".  
Jos laite on lukittunut, sitä voidaan käyttää vasta, kun huolto-ohjelma on suoritettu.
- **Huomio!** Käytä jokaisen Calc'nClean-huolto-ohjelman yhteydessä kalkinpoisto- ja puhdistusaineita ohjeiden mukaisesti ja huomioi (vastaavat) turvallisuusohjeet.
- Nesteitä ei saa juoda.
- Kalkinpoistoon ei saa käyttää sitruunahappoa, etikkaa tai etikkapohjaisia aineita.
- Käytä kalkinpoistoon ja puhdistukseen ainoastaan tarkoitukseen sopivia tabletteja. Ne on suunniteltu erityisesti tätä laitetta varten ja niitä voidaan ostaa lisää huoltoliikkeestä. → "Varusteet" sivulla 81
- Älä missään tapauksessa laita kalkinpoistotabletteja tai muita aineita keittoyksikköön.
- Huolto-ohjelmaa ei saa missään tapauksessa keskeyttää.
- Ota keittoyksikkö pois laitteesta, puhdista se ja laita se takaisin laitteeseen ennen huolto-ohjelman käynnistämistä. Puhdista maidonvaahdotin.

- Kun huolto-ohjelma on päättynyt, poista kalkinpoistoaineen jäämät pyyhkimällä laite heti pehmeällä, kostealla kankaalla. Tällaiset jäämät saattavat aiheuttaa korroosiota.
- Uusissa puhdistussienissä voi olla suolaa. Suola voi aiheuttaa ruostumattomaan teräkseen lentoruostetta, joten sieni on ennen käyttöä ehdottomasti pestävä hyvin.
- Kun käytetään vedensuodatinta, huolto-ohjelman suorittamisen aikavälit ovat pidemmät.
- Jos huolto-ohjelma keskeytyy esimerkiksi sähkökatkon takia, näytön , **calc'nClean** ja  valot syttyvät palamaan. Toimi luvussa calc'nClean kuvatulla tavalla (alkaen kohdasta 10).

## Calc'nClean-ohjelman käynnistäminen

Kesto: noin 40 minuuttia

1. Paina painiketta **calc'nClean** n. 5 sekunnin ajan. Symbolin  valo syttyy.
2. Avaa luukku, ota tippa-allas ja kahvinporosäiliö ulos ja tyhjennä ne.
3. Ota keittoyksikkö pois ja puhdistase.
4. Pistä keittoyksikköön Siemens-puhdistustabletti ja aseta keittoyksikkö takaisin paikoilleen.

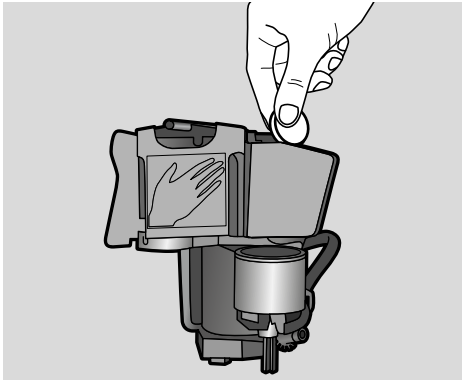

5. Aseta tippa-allas ja kahvinporosäiliö takaisin paikoilleen ja sulje luukku. Symbolin  valo syttyy.
6. Ota vedensuodatin pois (jos käytössä).
7. Täytä tyhjän vesisäiliön haaleaa vettä 0,5 l-merkintään asti ja anna Siemens-kalkinpoistotabletin liueta veteen.
8. Pistä vesisäiliö takaisin paikoilleen ja aseta annostelujärjestelmän alle iso astia (n. 1 litra).
9. **calc'nClean** vilkkuu, kosketa **calc'nClean**.

Ohjelma käynnistyy, puhdistaa laitteen ja poistaa siitä kalkin. **calc'nClean** sykkii. Kesto n. 20 minuuttia. Symbolin  valo syttyy.

10. Tyhjennä astia, avaa luukku, tyhjennä tippa-allas ja pistä takaisin paikoilleen.
11. Sulje luukku ja aseta annostelujärjestelmän alle astia. Symbolin  valo syttyy.
12. Puhdista vesisäiliö ja aseta vedensuodatin (mikäli irrotit sen) takaisin paikalleen. → Kuva **7**
13. Täytä vesisäiliöön raikasta, hiilihapotonta vettä "max"-merkintään asti ja pistä astia takaisin annostelujärjestelmän alle.
14. **calc'nClean** vilkkuu, kosketa **calc'nClean**.

Ohjelma käynnistyy ja se puhdistaa ja huuhtelee laitteen. **calc'nClean** sykkii. Symbolin  valo syttyy.

15. Tyhjennä ja puhdista vesisäiliö, tippa-allas ja kahvinporosäiliö, ja aseta ne takaisin paikoilleen. Ohjelma on päättynyt. Laite on taas käyttövalmis.



## Mitä tehdä häiriön sattuessa?

Jos häiriöitä esiintyy, kyseessä on usein vain pikkuseikka. Ennen kuin

soitat huoltopalveluun, yritä poistaa häiriö itse taulukon ohjeiden avulla.

Lue tämän ohjeen lopussa olevat turvallisuusohjeet.

### Häiriötaulukko

Ongelma	Syy	Toimenpide
Laite ei enää reagoi.	Laitteessa on häiriö.	Irrrota pistoke, odota 5 sekuntia, pistä pistoke takaisin pistorasiaan.
Kahvin tai maitovaahdon laatu vaihtelee huomattavasti.	Laitteeseen on kertynyt kalkkia.	Poista kalkki ohjeita noudattaen.
Omaa asetettua täyttömäärää ei saavuteta, kahvi valuu hyvin hitaasti tai ei valu enää ollenkaan.	Jauhatusaste on liian hieno.	Säädä jauhatus karkeammaksi.
	Laitteeseen on kertynyt paljon kalkkia.	Poista kalkki ohjeita noudattaen.
	Vedensuodattimessa on ilmaa.	Anna vedensuodattimen olla upotettuna veteen, kunnes ulos ei enää tule ilmakuplia; laita suodatin takaisin paikoilleen.
Maitovaahdon laatu vaihtelee.	Maitovaahdon laatu riippuu käytettävän maidon tai kasvi- maidon tyypistä.	Optimoi tulos valitsemalla sopivin maito tai kasvimaito.
Laitteesta tulee vain vettä, ei kahvia.	Laite ei tunnista kahvipapusaäiliön tyhjenemistä.	Kahvipapujen lisääminen <b>Huomautus:</b> Laite asettuu seuraavien valmistuskertojen aikana kahvipapuja vastaavasti.
	Keittoyksikön kahvikanava on tukossa.	Puhdista keittoyksikkö. → "Keittoyksikön puhdistaminen" sivulla 92
	Pavut eivät putoa myllyyn (pavut liian öljyisiä).	Kopauta hieman kahvipapusaäiliötä. Vaihda tarvittaessa kahvilaatua. Pyyhi tyhjennetty kahvipapusaäiliö kuivalla liinalla.
Kahvissa ei ole "cremaa" (vaahdoterrosta).	Sopimaton kahvilaatu.	Käytä kahvilaatua, jossa on enemmän robusta-papuja.
	Pavut eivät ole enää paahtotuoreita.	Käytä tuoreita papuja.
	Jauhatusta ei ole sovitettu kahvipapuihin.	Säädä jauhatuskarkeus hienommaksi.

## fi Mitä tehdä häiriön sattuessa?

Kahvi on liian ”hapanta”.	Jauhatusaste on asetettu liian karkeaksi.	Säädä jauhatusaste hienommaksi.
	Sopimaton kahvilaatu.	Käytä tummemmaksi paahdettua kahvia.
Kahvi on liian ”väkevää”.	Jauhatusaste on asetettu liian hienoksi.	Säädä karkeampi jauhatusaste.
	Sopimaton kahvilaatu.	Vaihda kahvilaatua.
Kahvi maistuu ”palaneelta”.	Jauhatusaste on asetettu liian hienoksi.	Säädä karkeampi jauhatusaste.
	Sopimaton kahvilaatu.	Vaihda kahvilaatua.
Maito/maitosekoitejuomat ovat liian kuumia. Maitovaahdot on liian huokoista, imuääni on voimakas.	Lasissa tai mukissa on liian vähän maitoa.	Käytä enemmän maitoa tai säädä vaahdotuksen kestoa.
Maito/maitosekoitejuomat ovat liian kylmiä.	Lasissa tai mukissa on liian paljon maitoa.	Käytä vähemmän maitoa tai säädä vaahdotuksen kestoa.
Maitoa/maitovaahdot ei valu.	Maidonvaahdotin on likainen. Maidonvaahdotin ei uppoa maitoon.	Puhdista maidonvaahdotin astianpesukoneessa. → ”Maitojärjestelmän puhdistaminen” sivulla 91 Käytä enemmän maitoa, tarkista, uppoaako maidonvaahdotin maitoon. Työnnä annostelujärjestelmä ääriasetuksen alas.
Vedensuodatin ei pysy vesisäiliössä.	Vedensuodatinta ei ole kiinnitetty oikein.	Anna vedensuodattimen olla upotettuna veteen, kunnes ulos ei enää tule ilmakuplia; laita suodatin takaisin paikoilleen. Kiinnitä vedensuodatin vesisäiliöön suorassa asennossa ja lujasti painamalla.
Laitteen pohjalla on vettä, kun tiputusastia otetaan pois.	Tiputusastia on otettu pois liian aikaisin.	Ota tiputusastia pois vasta, kun viimeimmän juoman valmistuksesta on kulunut muutama sekunti.
Keitinyksikköä ei voi poistaa.	Keitinyksikkö ei ole poistoasennossa (esim. pakkassuoja on aktivoitu).	Kytke laite taas päälle.
Laitetta ei voi ohjata, näytön tekstit vaihtelevat.	Laite on esittelymoduksessa.	Paina painiketta  vähintään 5 sekuntia, jotta esittelymodus menee pois toiminnasta.
Mylly ei käynnisty.	Laite on liian kuuma.	Anna laitteen jäähtyä tunnin ajan.
Näytössä teksti ”Sulje luukku”, vaikka luukku on kiinni.	Luukku ei ole suljettu oikein.	Paina luukku tiukasti kiinni.
	Laite on liian kuuma.	Anna laitteen jäähtyä tunnin ajan.



Näytössä on teksti "Tyhjennä allas", vaikka tippa-allas on tyhjä - mitä teen?	Kun laite on kytketty pois päältä, se ei tunnista tyhjennystä.	Poista tippa-allas laitteen ollessa päällä ja aseta se takaisin paikoilleen.
Näytössä teksti "Täytä vesisäiliö", vaikka vesisäiliö on täynnä.	Vesisäiliö on laitettu väärin paikoilleen.	Aseta vesisäiliö paikoilleen oikein.
	Vesisäiliössä on hiilihapollista vettä.	Täytä säiliö raikkaalla vesijohtovedellä.
	Vesisäiliössä oleva uimuri on jumissa.	Ota vesisäiliö pois ja puhdista huolellisesti.
	Uutta vedensuodatinta ei ole huuhdeltu käyttöohjeessa kuvatulla tavalla.	Huuhtele vedensuodatin ja ota se käyttöön ohjeiden mukaisesti.
	Vedensuodattimessa on ilmaa.	Anna vedensuodattimen (aukko ylöspäin) olla upotettuna veteen, kunnes ulos ei enää tule ilmakuplia; laita suodatin takaisin paikoilleen. → "Vedensuodattimen laittaminen paikoilleen tai vaihtaminen" sivulla 87
	Vedensuodatin vanha.	Laita uusi vedensuodatin paikoilleen.
	Veteen kerääntynyt kaikki voitukia järjestelmän.	Ota vesisäiliö huolellisesti ja käynnistä Calc´nClean. → "Huolto-ohjelma Calc´nClean" sivulla 94
Näytössä teksti "Täytä vesisäiliö" ja LEDit vilkkuvat.	Vesisäiliö puuttuu tai sitä ei ole asetettu paikoilleen oikein.	Aseta vesisäiliö paikoilleen oikein.
	Laitteen putkisto on tyhjä.	Täytä säiliö raikkaalla vesijohtovedellä. Älä käytä hiilihapollista vettä.
	Vedensuodattimessa on ilmaa.	Anna vedensuodattimen (aukko ylöspäin) olla upotettuna veteen, kunnes ulos ei enää tule ilmakuplia; laita suodatin takaisin paikoilleen.
Näytössä teksti "Puhdista keittoyksikkö".	Likainen keittoyksikkö.	Puhdista keittoyksikkö.
	Keittoyksikön mekanismi on jähkä.	Puhdista keittoyksikkö. → "Päivittäinen hoito ja puhdistus" sivulla 90

## fi Mitä tehdä häiriön sattuessa?

Näytössä on teksti "Väärä jännite".	Väärä jännite sähköasennuksessa.	Käytä laitetta vain 220 V - 240 V jännitteellä.
Näytössä on teksti "Laitte liian kylmä".	Ympäristön lämpötila on liian alhainen.	Käytä laitetta >5 °C lämpötilassa.
Näytössä on teksti "Käynnistä uudelleen" ja LEDit vilkkuvat.	Keitinyksikkö on liian liikainen tai keitinyksikköä ei voi ottaa ulos.	Kytke laite pois päältä ja uudelleen päälle, puhdista keitinyksikkö, jos mahdollista.
Näytössä on teksti "Käynnistä uudelleen", mikään LED-valo ei pala.	Laitteessa on häiriö.	Käynnistä laite uudelleen.
Näytön "Puhdista/täytä säiliö", calc'nClean ja  valot palavat.	Kalkinpoistovaihe keskeytettiin.	Toimi luvussa calc´nClean kuvatulla tavalla kohdasta 10 alkaen.
Näyttö "calc'nClean" ilmestyy hyvin usein.	Vesi on liian kalkkipitoista.	Laita vedensuodatin paikalleen ja aktivoi ohjeiden mukaisesti. → "Vedensuodatin" sivulla 87

Jos ongelmien poistaminen ei onnistu, soita ehdottomasti hotline-palveluun!  
Puhelinnumerot löytyvät käyttöohjeen viimeisiltä sivuilta





## Huoltopalvelu

### Tekniset tiedot

Verkkoliitäntä (jännite - taajuus)	220–240 V ~, 50 / 60 Hz
Liitäntäteho	1300 W
Pumpun maksimipaine (staattinen)	15 bar
Vesisäiliön maksimitilavuus (ilman suodatinta)	1,3 l
Kahvipapusaaliön maksimitilavuus	≈ 250 g
Johdon pituus	100 cm
Mitat (K x L x S)	37,3 x 24,9 x 42,8 cm
Paino, tyhjänä	n. 8–9 kg
Kahvimyly	Keraaminen/teräksinen

### Mallinnumero ja sarjanumero

Ilmoita soittaessasi laitteen täydellinen mallinnumero (E-Nr.) ja sarjanumero (FD-Nr.), jotta saat heti pätevät neuvot. Numerot löydät tyyppikilvestä . (→ Kuva )

Jotta löydät tiedot tarvittaessa helposti, voit kirjoittaa laitteesi tiedot ja huoltopalvelun puhelinnumeron tähän.

**E-Nr.****FD-Nr.****Huoltopalvelu** 

Huoltopalvelun yhteystiedot kaikissa maissa löydät tämän ohjeen viimeisiltä sivuilta.

### Takuu

Tälle laitteelle ovat voimassa maahantuojaan myöntämät takuuehdot. Täydelliset takuuehdot saat myyntiliikkeeltä, josta olet ostanut laitteen. Takuutapauksessa on näytettävä ostokuitti.

Oikeus muutoksiin pidätetään.

## Service-Hotlines

---

[www.siemens-home.bsh-group.com](http://www.siemens-home.bsh-group.com)

<b>AE</b> 04 803 0501	<b>LI</b> 05 274 1788
<b>AL</b> 066 206 47 94	<b>LU</b> 26 349 300
<b>AT</b> 0810 550 522	<b>LV</b> 067 425 232
<b>AU</b> 1300 368 339	<b>ME</b> 050 432 575
<b>BA</b> 033 213 513	<b>MK</b> 02 2454 600
<b>BE</b> 070 222 142	<b>NL</b> 088 424 4020
<b>BG</b> 02 931 50 62	<b>NO</b> 22 66 06 00
<b>CH</b> 043 455 4095	<b>PL</b> 801 191 534
<b>CN</b> 400 889 9999 Call rates depend on the network used	<b>PT</b> 21 4250 720
<b>CZ</b> 0251 095 546	<b>RO</b> 021 203 9748
<b>DE</b> 0911 70 440 044	<b>RU</b> 8 800 200 29 62
<b>DK</b> 44 89 89 85	<b>SE</b> 0771 11 22 77 (local rate)
<b>EE</b> 0627 8730	<b>SK</b> 02 444 520 41
<b>ES</b> 902 11 88 21	<b>SL</b> 01 200 70 17
<b>FI</b> 020 7510 700 Lankapuhelimesta 8,28 snt/puhelu + 7 snt/min (alv 24%) Matkapuhelimesta 8,28 snt/puhelu + 17 snt/min (alv 24%)	<b>TR</b> 444 6688 Çağrı merkezini sabit hatlardan aramanın bedeli şehir içi ücretlendirme, Cep telefonlarından ise kullanılan tarifeye göre değişiklik göstermektedir
<b>FR</b> 0140 10 1200	<b>US</b> 866 447 4363 (toll free)
<b>GB</b> 0344 892 8999 Calls charged at local or mobile rate	<b>XK</b> 044 172 309
<b>GR</b> 18 182 (Αστική χρέωση)	<b>XS</b> 011 21 39 552
<b>HR</b> 01 3028 226	
<b>HU</b> 0036 1 489 5461	
<b>IE</b> 01450 2655 0.03 € per minute at peak. Off peak 0.0088 € per minute.	
<b>IL</b> 08 9777 222	
<b>IS</b> 0520 3000	
<b>IT</b> 800 018 346 (Line Verde)	

**BSH group is a Trademark Licensee of Siemens AG. Manufacturer´s Service for Siemens Home Appliances.**

**DE Deutschland, Germany**

BSH Hausgeräte Service GmbH  
Zentralwerkstatt für kleine Hausgeräte  
Trautskirchener Strasse 6-8  
90431 Nürnberg

Online Auftragsstatus, Pickup Service  
für Kaffeevollautomaten und viele  
weitere Infos unter:  
[www.siemens-home.bsh-group.de](http://www.siemens-home.bsh-group.de)

Reparaturservice, Ersatzteile &  
Zubehör, Produkt-Informationen:  
Tel.: 0911 70 440 044

<mailto:cp-servicecenter@bshg.com>  
Wir sind an 365 Tagen rund um die Uhr  
erreichbar.

**AE United Arab Emirates,**

الإمارات العربية المتحدة

BSH Home Appliances FZE  
Round About 13, Plot Nr MO-0532A  
Jebel Ali Free Zone – Dubai  
Tel.: 04 881 4401

<mailto:service.uae@bshg.com>  
[www.siemens-home.bsh-group.com/ae](http://www.siemens-home.bsh-group.com/ae)

**AT Österreich, Austria**

BSH Hausgeräte Gesellschaft mbH  
Werkskundendienst für Hausgeräte  
Quellenstrasse 2a  
1100 Wien

Online Reparaturannahme,  
Ersatzteile und Zubehör und  
viele weitere Infos unter:  
[www.siemens-home.bsh-group.at](http://www.siemens-home.bsh-group.at)

Reparaturservice, Ersatzteile &  
Zubehör, Produktinformationen  
Tel.: 0810 550 522  
<mailto:vie-stoerungsannahme@bshg.com>

Wir sind an 365 Tagen rund um die Uhr für  
Sie erreichbar.

**AU Australia**

BSH Home Appliances Pty. Ltd.  
Gate 1, 1555 Centre Road  
Clayton, Victoria 3168  
Tel.: 1300 167 425\*

Fax: 1300 306 818  
[mailto:aftersales.au@bshg.com](mailto:mailto:aftersales.au@bshg.com)  
[www.siemens-home.bsh-group.com/au](http://www.siemens-home.bsh-group.com/au)  
\* Mo-Fr: 24 hours

**BE Belgique, België, Belgium**

BSH Home Appliances S.A. – N.V.  
Avenue du Laerbeek 74  
Laarbeeklaan 74  
1090 Bruxelles – Brussel  
Tel.: 02 475 70 02

[mailto:bru-repairs@bshg.com](mailto:mailto:bru-repairs@bshg.com)  
[www.siemens-home.bsh-group.com/be](http://www.siemens-home.bsh-group.com/be)

**BH Bahrain, مملكة البحرين**

Khalaiyat Est.  
P.O. Box 5111  
Manama  
Tel.: 01 7400 553  
[mailto:service@khalaiyat.com](mailto:mailto:service@khalaiyat.com)

**BY Belarus, Беларусь**

ООО "БСХ Бытовая техника"  
тел.: 495 737 2962  
[mailto:mok-kdhl@bshg.com](mailto:mailto:mok-kdhl@bshg.com)

**CH Schweiz, Suisse,  
Svizzera, Switzerland**

BSH Hausgeräte AG  
Siemens Hausgeräte Service  
Fahrweidstrasse 80  
8954 Geroldswil  
Reparaturservice, Ersatzteile &  
Zubehör, Produktinformationen  
Tel.: 0848 888 500  
[mailto:ch-service@bshg.com](mailto:mailto:ch-service@bshg.com)  
[mailto:ch-spares@bshg.com](mailto:mailto:ch-spares@bshg.com)  
[www.siemens-home.bsh-group.com/ch](http://www.siemens-home.bsh-group.com/ch)

**CY Cyprus, Κύπρος**

BSH Ikiakes Syskeves-Service  
39, Arh. Makaariou III Str.  
2407 Egomi/Nikosia (Lefkosia)  
Tel.: 7777 8007

Fax: 022 65 81 28  
[mailto:bsh.service.cyprus@cytanet.com.cy](mailto:mailto:bsh.service.cyprus@cytanet.com.cy)

**CZ Česká Republika,  
Czech Republic**

BSH domácí spotřebiče s.r.o.  
Firemní servis domácích spotřebičů  
Radlická 350/107c  
158 00 Praha 5  
Tel.: 0251 095 546

[www.siemens-home.bsh-group.com/cz](http://www.siemens-home.bsh-group.com/cz)

**DK Danmark, Denmark**

BSH Hvidevarer A/S  
Telegrafvej 4  
2750 Ballerup  
Tel.: 44 89 80 28  
[BSH-Service.dk@bshg.com](mailto:BSH-Service.dk@bshg.com)  
[www.siemens-home.bsh-group.com/dk](http://www.siemens-home.bsh-group.com/dk)

**ES España, Spain**

En caso de avería puede ponerse  
en contacto con nosotros, su aparato  
será trasladado a nuestro taller  
especializado de cafeteras.  
Electrodomésticos España S.A.  
Servicio Oficial del Fabricante  
Parque Empresarial PLAZA,  
C/ Manfredonia, 6  
50197 Zaragoza  
Tel.: 976 305 714  
[mailto:CAU-Siemens@bshg.com](mailto:mailto:CAU-Siemens@bshg.com)  
[www.siemens-home.bsh-group.es](http://www.siemens-home.bsh-group.es)

**FI Suomi, Finland**

BSH Kodinkoneet Oy  
 Itälahdenkatu 18 A  
 PL 123  
 00201 Helsinki  
 Tel.: 0207 510 715  
 mailto:Siemens-Service-FI@bshg.com  
 www.siemens-home.bsh-group.com/fi  
 Soittajainta on kiinteästä verkosta ja  
 matkapuhelmesta 8,35 snt/puh + 16,69 snt/min.

**FR France**

BSH Electroménager S.A.S.  
 50 rue Ardoin – CS 50037  
 93406 SAINT-OUEN cedex  
 Service interventions à domicile:  
 01 40 10 12 00  
 Service Consommateurs:

0 892 698 110 Service 0,40 €/min  
+ prix appel

mailto:serviceconsommateur.fr@  
 siemens-home.bsh-group.com  
 Service Pièces Détachées et  
 Accessoires:

0 892 698 009 Service 0,40 €/min  
+ prix appel

www.siemens-home.bsh-group.fr

**GB Great Britain**

BSH Home Appliances Ltd.  
 Grand Union House  
 Old Wolverton Road  
 Wolverton  
 Milton Keynes MK12 5PT  
 To arrange an engineer visit, to order  
 spare parts or accessories or for  
 product advice please visit  
 www.siemens-home.bsh-group.com/uk  
 Or call

Tel.: 0344 892 8999\*

\* Calls are charged at the basic rate,  
 please check with your telephone service  
 provider for exact charges.

**GR Greece, Ελλάς**

BSH Ikiakes Siskeves A.B.E.  
 Central Branch Service  
 17 km E. O. Athinon-Lamias &  
 Potamou 20  
 14564 Kifisia  
 Τηλέφωνο: 181 82  
 Τηλέφωνο: 210 4277 701  
 mailto:nkf-CustomerService@bshg.com  
 www.siemens-home.bsh-group.com/gr

**HK Hong Kong, 香港**

BSH Home Appliances Limited  
 Unit 1 & 2, 3rd Floor  
 North Block, Skyway House  
 3 Sham Mong Road  
 Tai Kok Tsui, Kowloon,  
 Hong Kong  
 Tel.: 2565 6151 (HK)  
 Toll free 0800 030 (Maccao)  
 Fax: 2565 6681  
 mailto:siemens.hk.service@bshg.com  
 www.siemens-home.bsh-group.com/hk

**IE Republic of Ireland**

BSH Home Appliances Ltd.  
 M50 Business Park  
 Ballymount Road Upper  
 Walkinstown  
 Dublin 12  
 To arrange an engineer visit, to order  
 spare parts and accessories or for  
 product advice please call  
 Tel.: 01450 2655\*  
 www.siemens-home.bsh-group.ie  
 \* Calls are charged at the basic rate, please  
 check with your telephone service provider  
 for exact charges.

**IL Israel**

C/S/B/ Home Appliance Ltd.  
 1, Hamasger St.  
 North Industrial Park  
 Lod, 7129801  
 Tel.: 08 9777 222  
 Fax: 08 9777 245  
 mailto:csb-serv@csb-ltd.co.il  
 www.siemens-home.bsh-group.com/il

**IN India, Bhārat, भारत**

BSH Household Appliances  
 Mfg. Pvt. Ltd.  
 Arena House,  
 Main Bldg, 2nd Floor,  
 Plot No. 103, Road No. 12,  
 MIDC, Andheri East  
 Mumbai 400 093  
 Toll Free 1800 209 1850\*  
 www.siemens-home.bsh-group.com/in  
 \* Mo-Sa: 8.00am to 8.00pm  
 (exclude public holidays)

**IS Iceland**

Smith & Norland hf.  
 Noatuni 4  
 105 Reykjavik  
 Tel.: 0520 3000  
 Fax: 0520 3011  
 www.sminor.is

**IT Italia, Italy**

BSH Elettrodomestici S.p.A.  
 Via. M. Nizzoli 1  
 20147 Milano (MI)  
 Tel.: 02 412 678 200  
 mailto:info.it@siemens-home.  
 bsh-group.com  
 www.siemens-home.bsh-group.com/it

**LB Lebanon, لبنان**

Tehaco s.a.r.l.  
 Boulevard Dora 4043 Beyrouth  
 P.O. Box 90449  
 Jdeideh, 1202 2040  
 Tel.: 01 255 211  
 mailto:Info@Teheni-Hana.com

**LU Luxembourg**

BSH électroménagers S.A.  
 13-15, ZI Breedeweues  
 1259 Senningerberg  
 Tel.: 26 349 821  
 Fax: 26 349 315  
 Reparaturen: lux-repair@bshg.com  
 Ersatzteile: lux-spare@bshg.com  
 www.siemens-home.bsh-group.com/lu

**MK Macedonia, Македонија**

**GORENEC**  
Jane Sandanski 67 lok. 3  
1000 Skopje  
Tel.: 02 2454 600  
Mobil: 070 233 689  
mailto:gorenec@yahoo.com

**MT Malta**

Aplan Limited  
The Atrium  
Mrieהל by Pass  
BKR3000 Birkirkara  
Tel.: 025 495 122  
Fax: 021 480 598  
mailto:lapap@aplan.com.mt

**NL Nederlande, Netherlands**

BSH Huishoudapparaten B.V.  
Taurusavenue 36  
2132 LS Hoofddorp  
Storingsmelding:  
Tel.: 088 424 4020  
Fax: 088 424 4845  
mailto:siemens-contactcenter@  
bshg.com  
Onderdelenverkoop:  
Tel.: 088 424 4020  
Fax: 088 424 4801  
mailto:siemens-onderdelen@bshg.com  
www.siemens-home.bsh-group.nl

**NO Norge, Norway**

BSH Husholdningsapparater A/S  
Grensesvingen 9  
0661 Oslo  
Tel.: 22 66 05 73  
Fax: 22 66 06 00  
mailto:Siemens-Service-NO@bshg.com  
www.siemens-home.bsh-group.com/no

**PL Polska, Poland**

BSH Sprzęt Gospodarstwa  
Domowego sp. z o.o.  
Al. Jerozolimskie 183  
02-222 Warszawa  
Tel.: 801 191 534  
Fax: 022 572 7709  
mailto:Serwis.Fabryczny@bshg.com  
www.siemens-home.bsh-group.pl

**PT Portugal**

BSHP Electrodomésticos,  
Sociedade Unipessoal, Lda.  
Rua Alto do Montijo, nº 15  
2790-012 Carnaxide  
Tel.: 214 250 720  
Fax: 214 250 701  
mailto:siemens.electrodomesticos.pt@  
bshg.com  
www.siemens-home.bsh-group.com/pt

**RO România, Romania**

BSH Electrocasnice srl.  
Sos. Bucuresti-Ploiesti,  
nr. 19-21, sect.1  
13682 Bucuresti  
Tel.: 021 203 9748  
Fax: 021 203 9733  
mailto:service.romania@bshg.com  
www.siemens-home.bsh-group.com/ro

**RU Russia, Россия**

ООО "БСХ Бытовые Приборы"  
Сервис от производителя  
Малая Калужская, 15  
119071 Москва  
тел.: 8 (800) 200 29 62  
mailto:mok-kdhl@bshg.com  
www.siemens-home.bsh-group.ru

**SE Sverige, Sweden**

BSH Home Appliances AB  
Landsvägen 32  
169 29 Solna  
Tel.: 0771 19 55 00 local rate  
Tel.: 0771 11 22 77 local rate  
mailto:Siemens-Service-SE@bshg.com  
www.siemens-home.bsh-group.com/se

**SK Slovensko, Slovakia**

BSH domácí spotřebiče s.r.o.  
Firemní servis domácích spotřebičů  
Radlická 350/107c  
158 00 Praha 5  
Tel.: +421 244 452 041  
mailto:opravy@bshg.com

**TR Türkiye, Turkey**

BSH Ev Aletleri Sanayi  
ve Ticaret A.Ş.  
Fatih Sultan Mehmet Mahallesi  
Balkan Caddesi No: 51  
34771 Ümraniye, İstanbul  
Tel.: 0 216 444 6688\*  
Fax: 0 216 528 9188\*  
mailto:careline.turkey@bshg.com  
www.siemens-home.bsh-group.com/tr

\* Çağrı merkezini sabit hatlardan  
aramanın bedeli şehir içi ücretlendirmedir,  
Çep telefonlarından ise kullanılan  
tarifeye göre değişiklik göstermektedir

**UA Ukraine, Україна**

ТОВ "БСХ Побутова Техніка"  
тел.: 044 490 2095  
mailto:bsh-service.ua@bshg.com  
www.siemens-home.bsh-group.com/ua

**XK Kosovo**

Service-General SH.P.K.  
rr. Magjistralja Ferizaj Prishtine  
70000 Ferizaj  
Tel.: 00381 (0) 290 330 723  
Tel.: 00377 44 172 309  
mailto:servicegeneral527@gmail.com

**ZA South Africa**

BSH Home Appliances (Pty) Ltd.  
15th Road Randjespark  
Private Bag X36, Randjespark  
1685 Midrand – Johannesburg  
Tel.: 086 002 6724  
Fax: 086 617 1780  
mailto:applianceserviceza@bshg.com  
www.siemens-home.bsh-group.com/za

**BSH group is a Trademark Licensee of Siemens AG.  
Manufacturer's Service for Siemens Home Appliances.**

BSH Hausgeräte GmbH  
Carl-Wery-Straße 34, 81739 München, GERMANY

[siemens-home.bsh-group.com](https://siemens-home.bsh-group.com)

Producet af BSH Hausgeräte GmbH med varemærkelicens fra Siemens AG  
Valmistanut BSH Hausgeräte GmbH Siemens AG:n myöntämällä tavaramerkin käyttöluvalla  
Produsert av BSH Hausgeräte GmbH under Siemens AGs varemerkelsens  
Tillverkas av BSH Hausgeräte GmbH under varumärkeslicens från Siemens AG



8001149762  
990401, TZ353xx2