

# SIEMENS

## Fully automatic espresso machine

EQ900

TQ903...

TQ905...

TQ907...

da Betjeningsvejledning

no Bruksanvisning

sv Bruksanvisning

fi Käyttöohje

es Manual de usuario

pt Manual do utilizador

el Εγχειρίδιο χρήστη

tr Kullanım kılavuzu



Register your product on My Siemens and discover exclusive services and offers.

[siemens-home.bsh-group.com/welcome](https://siemens-home.bsh-group.com/welcome)

The future moving in.

Siemens Home Appliances

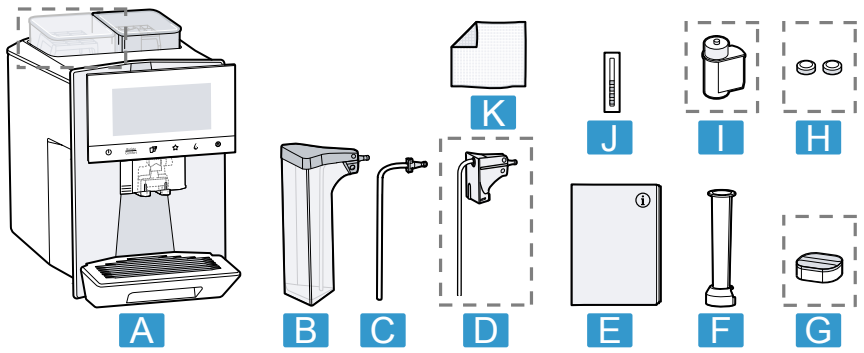

**1**

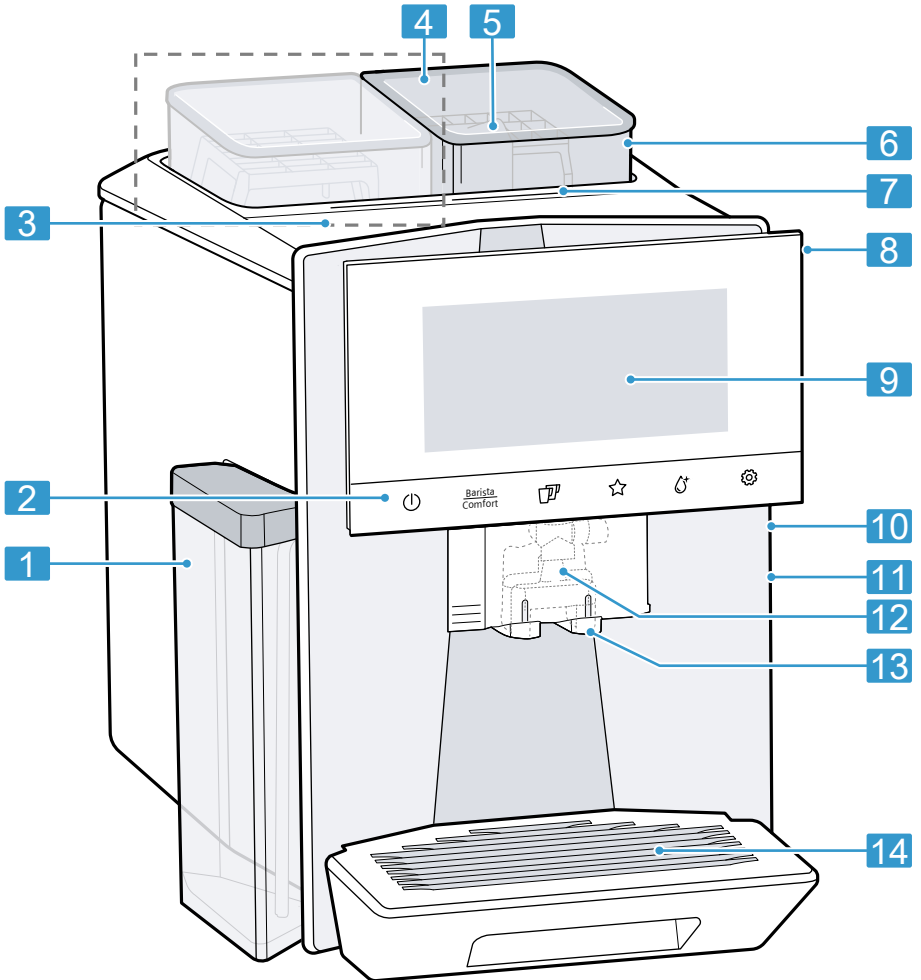

**2**



3

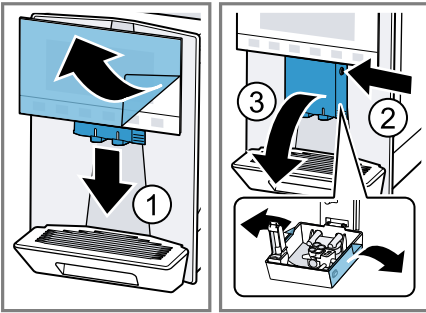

4

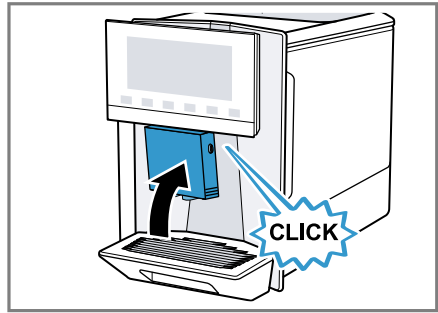

5

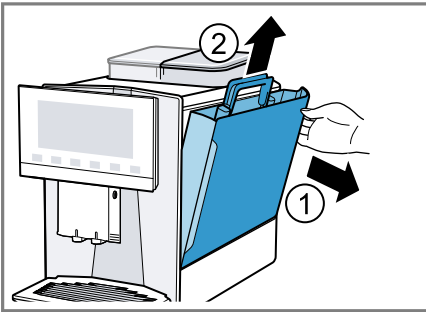

6

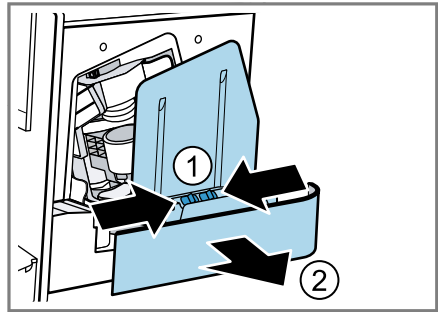

7



8

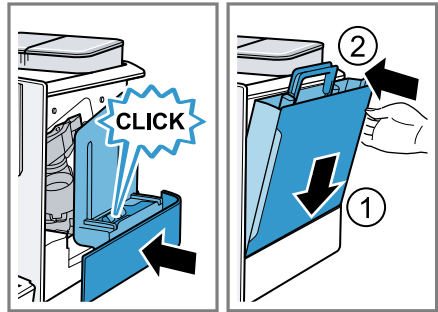

9

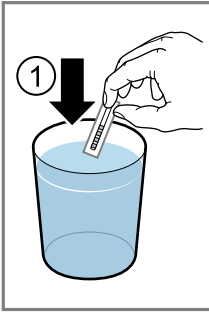

10

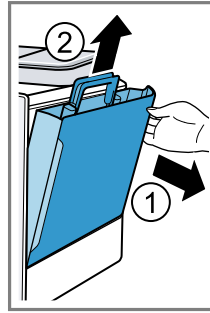
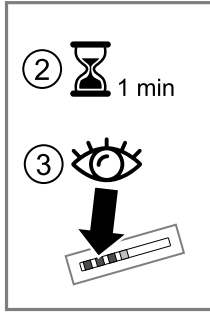

11

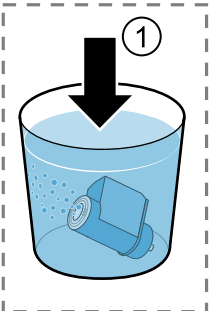

12

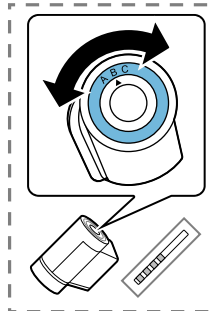
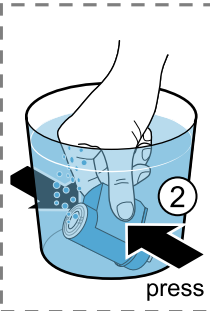

13

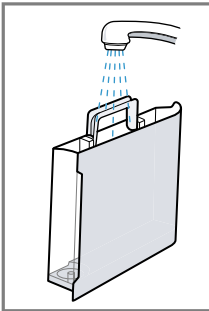
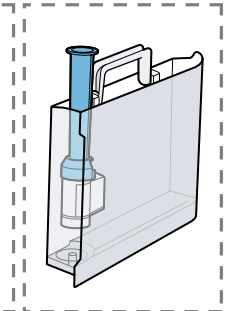

14

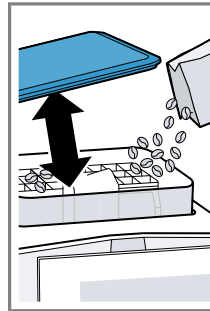
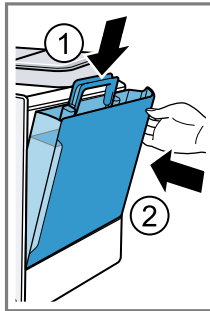

15

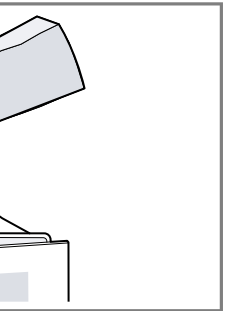

16

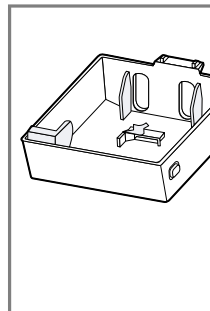
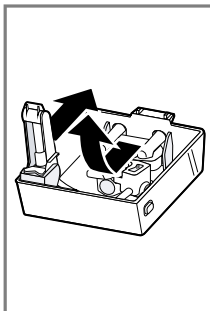

17

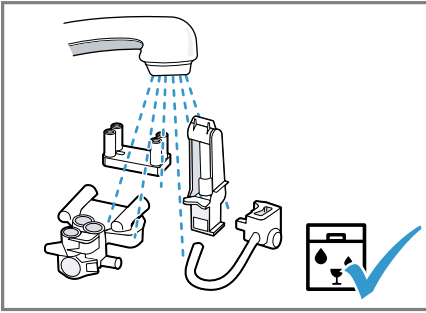

18

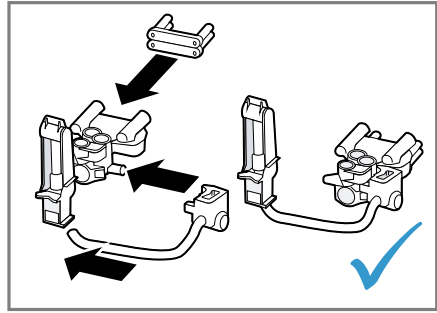

19

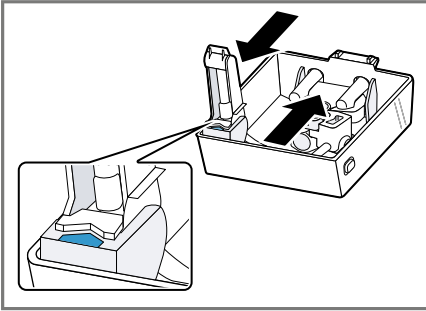

20

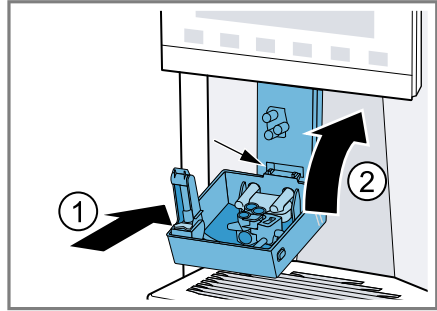

21

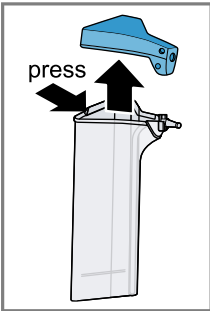

22

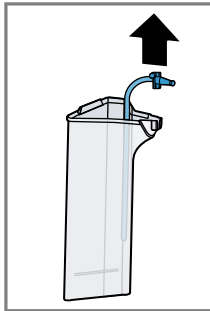

23

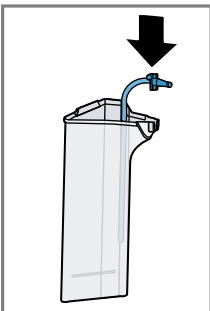

24

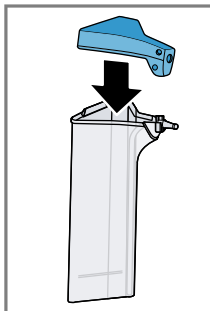

25

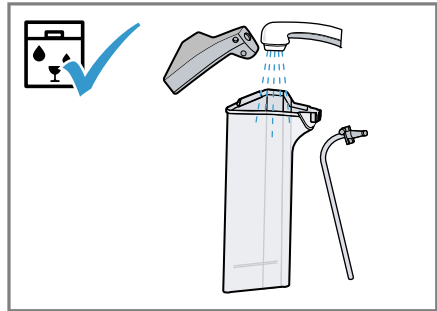

26

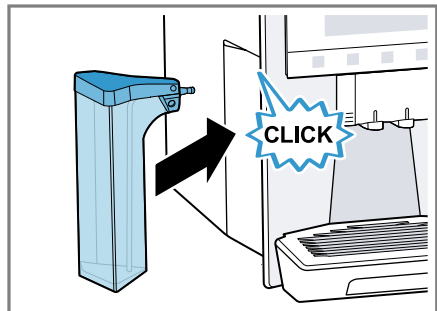

27

CLICK

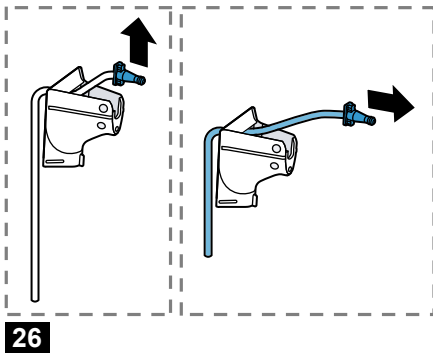

26

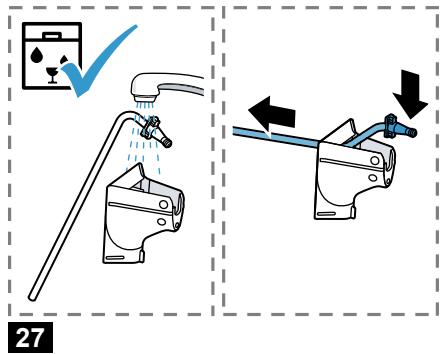

27

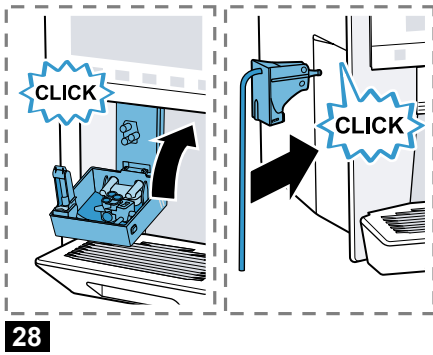

28

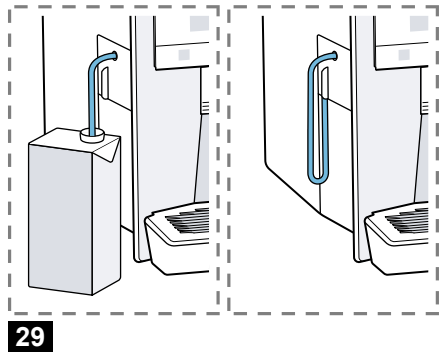

29



30

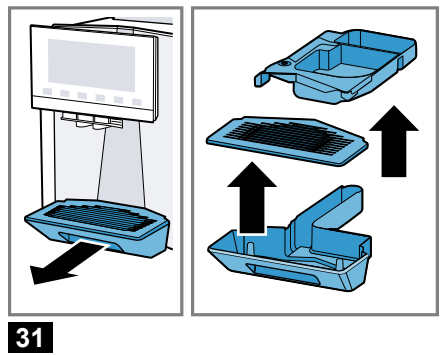

31

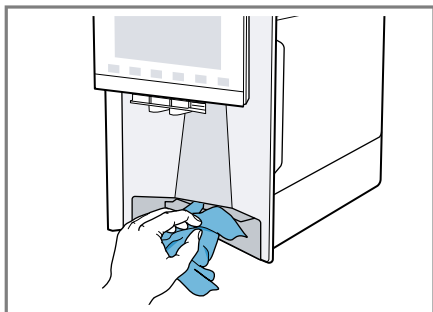

32

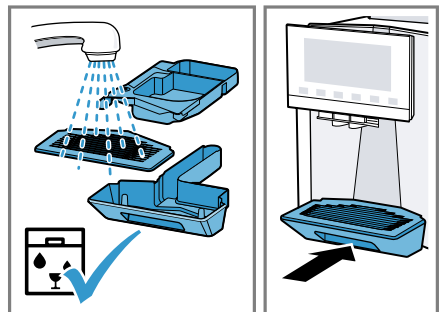

33

Du kan finde yderligere oplysninger i den digitale brugervejledning.



## Indholdsfortegnelse

<b>1 Sikkerhed</b> .....	<b>9</b>	7.5 baristaMode eller komfort-Mode .....	19
1.1 Generelle henvisninger .....	9	7.6 Tilberedning af to kopper på en gang .....	19
1.2 Bestemmelsesmæssig brug .....	9	7.7 Gemning af yndlingsdrik ☆ .....	20
1.3 Begrænsning af brugerkreds .....	9	7.8 Anvendelse af elektronisk indstilling af formalingsgrad eGrinder .....	20
1.4 Sikkerhedsanvisninger .....	9	7.9 Anvendelse af beanIdent System <sup>1</sup> .....	20
<b>2 Miljøbeskyttelse og besparelse</b> .....	<b>13</b>	<b>8 Børnesikring</b> .....	<b>20</b>
2.1 Bortskaffelse af emballage.....	13	8.1 Aktivering af børnesikring .....	20
2.2 Energibesparelse .....	13	8.2 Deaktivering af børnesikring ....	21
<b>3 Opstilling og tilslutning</b> .....	<b>13</b>	<b>9 Kopvarmer<sup>1</sup></b> .....	<b>21</b>
3.1 Leveringsomfang .....	13	9.1 Aktivering og deaktivering af kopvarmer <sup>1</sup> .....	21
3.2 Opstilling og tilslutning af apparatet .....	13	<b>10 Personalisering</b> .....	<b>21</b>
<b>4 Lær apparatet at kende</b> .....	<b>14</b>	10.1 Oprettelse af første profil .....	21
4.1 Apparat.....	14	10.2 Oprettelser af yderligere profiler .....	21
4.2 Betjeningsfelt.....	14	10.3 Redigering af profil.....	21
<b>5 Tilbehør</b> .....	<b>15</b>	10.4 Sletning af profil .....	22
<b>6 Inden den første ibrugtagning</b> ...	<b>15</b>	10.5 Sortering af profiler .....	22
6.1 Forberedelse og rengøring af apparatet .....	15	10.6 Tilføjelse af drik med en profil.....	22
6.2 Beregning af vandhårdhed .....	16	10.7 Tilføjelse af drik fra Klassiker eller coffeeWorld til profilen .....	22
6.3 Vandfilter .....	16	10.8 Oprettelse af profil fra Klassiker eller coffeeWorld .....	22
6.4 Første ibrugtagning .....	17	10.9 Redigering af drik i profilen....	22
6.5 Generelle henvisninger .....	17	10.10 Sletning af drik i profilen .....	22
<b>7 Generel betjening</b> .....	<b>18</b>		
7.1 Tænding eller slukning for apparatet .....	18		
7.2 Driktilberedning .....	18		
7.3 doubleShot og tripleShot .....	18		
7.4 Tilberedning af kaffedrik med mælk .....	18		

<sup>1</sup> Afhængigt af apparatets udstyr

<b>11 Home Connect .....</b>	<b>23</b>
11.1 Opsætning af Home Connect.....	23
11.2 Home Connect-indstillinger ....	23
11.3 Fjerndiagnostik .....	24
11.4 Databeskyttelse .....	24
<b>12 Grundindstillinger .....</b>	<b>25</b>
12.1 Ændring af grundindstillinger.....	25
12.2 Oversigt over grundindstillinger.....	25
<b>13 Rengøring og pleje.....</b>	<b>26</b>
13.1 Opvaskemaskinebestandighed .....	27
13.2 Rengøringsmiddel.....	27
13.3 Rengøring af apparatet .....	28
13.4 Rengøring af drypbakke og beholder til kaffegrums .....	28
13.5 Rengøring af mælkebeholdere .....	28
13.6 Serviceprogrammer.....	28
<b>14 Afhjælpning af fejl.....</b>	<b>31</b>
<b>15 Transport, opbevaring og bortskaffelse.....</b>	<b>36</b>
15.1 Aktivering af frostsikring.....	36
15.2 Bortskaffelse af udtjent apparat .....	36
<b>16 Kundeservice .....</b>	<b>36</b>
16.1 Produktnummer (E-Nr.), fabriktionsnummer (FD-Nr.) og løbenummer (Z-Nr.).....	36
<b>17 Tekniske data .....</b>	<b>37</b>
17.1 Oplysninger om fri software og open source-software .....	37
<b>18 Overensstemmelseserklæring.....</b>	<b>37</b>





# 1 Sikkerhed

Overhold følgende sikkerhedsanvisninger.

## 1.1 Generelle henvisninger

- Læs denne vejledning omhyggeligt igennem.
- Opbevar vejledningen og produktinformationerne til senere brug, og giv dem videre til en senere ejer.
- Tilslut ikke apparatet i tilfælde af en transportskade.

## 1.2 Bestemmelsesmæssig brug

Anvend kun apparatet:

- Til tilberedning af varme drikke.
- i privat husholdning og i lukkede rum i huslige omgivelser.
- Op til en højde på maksimalt 2000 m over havets overflade.

## 1.3 Begrænsning af brugerkreds

Dette apparat kan bruges af børn, der er fyldt 8 år, samt af personer med begrænsede fysiske, sensoriske eller psykiske evner eller manglende erfaring og/eller viden, hvis de overvåges eller er blevet instrueret i en sikker brug af apparatet og har forstået de farer, der kan være forbundet med brugen af apparatet.

Børn må ikke bruge apparatet til leg.

Rengøring og brugervedligeholdelse må ikke udføres af børn, medmindre de er fyldt 8 år eller mere og overvåges.

Børn, som er under 8 år, skal altid befinde sig på sikker afstand af apparatet og dets tilslutningsledning.

## 1.4 Sikkerhedsanvisninger

### **ADVARSEL – Fare for kvælning!**

Børn kan trække emballagemateriale over hovedet eller vikle sig ind i det og blive kvælt.

- ▶ Opbevar emballagematerialet utilgængeligt for børn.
- ▶ Lad ikke børn lege med emballagemateriale.

Børn kan indånde eller sluge smådele og dermed blive kvalt.

- ▶ Opbevar smådele utilgængeligt for børn.
- ▶ Lad ikke børn lege med smådele.

### **⚠ ADVARSEL – Fare for elektrisk stød!**

Ukorrekte installationer er farlige.

- ▶ Apparatet må kun tilsluttes og bruges iht. angivelserne på typeskiltet.
- ▶ Apparatet må kun tilsluttes et strømnet med vekselstrøm via en stikdåse med jord, der er installeret forskriftsmæssigt.
- ▶ Jordledningssystemet, der beskytter husets elinstallation, skal være installeret forskriftsmæssigt.

Brug af apparatet uden jording er farligt.

- ▶ I Danmark er apparatet kun godkendt til brug i forbindelse med en stikkontakt type E.

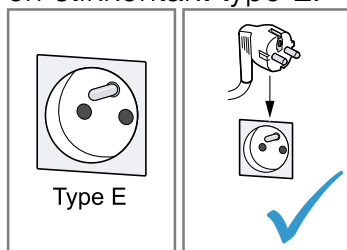

- ▶ Hvis der kun findes en stikkontakt af type K på tilslutningsstedet, skal apparatet tilsluttes med en egnet adapter. Kun på den måde er apparatet jordet korrekt. Denne adapter (reserve-dels-nr. 00623333) kan købes hos kundeservice.

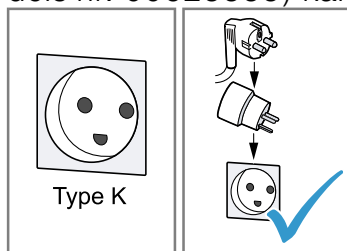

Et beskadiget apparat eller en beskadiget nettilslutningsledning er farlig.

- ▶ Brug aldrig et beskadiget apparat.
- ▶ Brug aldrig et apparat med revnet eller ødelagt overflade.

- ▶ Træk aldrig i nettilslutningsledningen for at afbryde apparatets forbindelse til strømnettet. Tag altid fat i nettilslutningsledningens netstik, og træk det ud.
- ▶ Hvis apparatet eller nettilslutningsledningen er beskadiget, så træk straks nettilslutningsledningens netstik ud, eller slå sikringen fra i sikringskabet.
- ▶ Kontakt kundeservice. → *Side 36*

Forkert udførte reparationer er farlige.

- ▶ Kun fagpersonale, der er uddannet til det, må udføre reparationer på apparatet.
- ▶ Der må kun anvendes originale reservedele til reparation af apparatet.
- ▶ Hvis nettilslutningsledningen til apparatet bliver beskadiget, skal den udskiftes af producenten, producentens kundeservice eller en lignende kvalificeret person for at undgå, at der opstår fare.

Indtrængende fugtighed kan medføre et elektrisk stød.

- ▶ Dyp aldrig apparatet eller nettilslutningsledningen i vand.
- ▶ Der må ikke løbe væske over på apparatets stikforbindelse.
- ▶ Anvend kun apparatet i lukkede rum.
- ▶ Udsæt aldrig apparatet for ekstrem varme og fugt.
- ▶ Brug ikke damprensere eller højtryksrensere til at rengøre apparatet.

### **ADVARSEL – Brandfare!**

Maskinen bliver varm.

- ▶ Sørg for tilstrækkelig ventilation af maskinen.
- ▶ Brug aldrig maskinen i et skab.

Anvendelse af en forlænget nettilslutningsledning og ikke-godkendte adaptere er farligt.

- ▶ Brug ikke forlængerledning eller multistikdåser.
- ▶ Brug kun adaptere og nettilslutningsledninger, der er godkendt af producenten.
- ▶ Hvis nettilslutningsledningen er for kort, og en længere nettilslutningsledning ikke er til rådighed, så kontakt en autoriseret elinstallatør for at tilpasse installationen i huset.

### **⚠ ADVARSEL – Fare for forbrænding!**

Nogle apparatdele bliver meget varme.

- ▶ Berør aldrig de varme apparatdele.
- ▶ Lad de varme apparatdele køle af efter brug, før de berøres.

### **⚠ ADVARSEL – Fare for skoldning!**

Frisktilberedte drikke er meget varme.

- ▶ Lad om nødvendigt drikkene køle af.
- ▶ Undgå hudkontakt med væsker og dampe, der kommer ud. Tredjemand kan blive skoldet, hvis der foretages en uovervåget fjernstart via Home Connect-appen.
- ▶ Hold ikke hånden under kaffeudløbet under udsækningen.
- ▶ Personer, især børn, skal altid befinde sig på sikker afstand af apparatet.

### **⚠ ADVARSEL – Fare for tilskadekomst!**

En forkert anvendelse af apparatet kan være til fare for brugeren.

- ▶ Anvend kun apparatet i overensstemmelse med dets bestemmelsesmæssige brug for at undgå skader.
- Der er fare for at få fingrene i klemme, når apparatets dør lukkes.
- ▶ Pas på fingrene, når apparatets dør lukkes.
- Maleværket roterer.
- ▶ Stik aldrig fingrene ind i maleværket.

### **⚠ ADVARSEL – Fare: Magnetisme!**

Apparatet indeholder permanente magneter. De kan påvirke elektroniske implantater, f.eks. pacemakere eller insulinpumper.

- ▶ Personer med elektroniske implantater skal overholde en minimumsafstand på 10 cm til apparatet.
- ▶ Overhold også minimumsafstanden på 10 cm til vandbeholderen, der er taget af.

### **⚠ ADVARSEL – Fare for sundhedsskader!**

Snavs på apparatet kan være til fare for sundheden.

- ▶ Følg anvisningerne om hygiejne med hensyn til apparatet.

## 2 Miljøbeskyttelse og besparelse

### 2.1 Bortskaffelse af emballage

Alt emballagemateriale er miljøvenligt og egnet til genbrug.

- ▶ Bortskaf de enkelte dele adskilt efter art.

### 2.2 Energibesparelse

Overholdes disse henvisninger, forbruger dit apparat mindre strøm.

Indstil intervallet for automatisk slukning til laveste værdi.

- ✓ Hvis apparatet ikke benyttes, slukker det tidligere.  
→ "Grundindstillinger", Side 25

Afbryd ikke tilberedningen af en drik før tid.

- ✓ Den opvarmede mængde vand eller mælk udnyttes optimalt.

Afkalk maskinen regelmæssigt.

- ✓ Kalkaflejringer øger energiforbruget.

## 3 Opstilling og tilslutning

### 3.1 Leveringsomfang

Kontrollér alle dele for transport-skader efter udpakningen, og om leveringen indeholder alle dele.

**Bemærk:** Der medfølger forskelligt tilbehør afhængigt af maskintype. Dette tilbehør er markeret med en stiplede ramme.

→ Fig. 1

<b>A</b>	Fuldautomatisk kaffemaskine
<b>B</b>	Mælkebeholder
<b>C</b>	Mælkeslange
<b>D</b>	Adapter til mælkebeholder <sup>1</sup>
<b>E</b>	Brugsanvisning
<b>F</b>	Hjælp til montering af vandfilter
<b>G</b>	Afkalkningstablet <sup>1</sup>
<b>H</b>	Rensetablet <sup>1</sup>
<b>I</b>	Vandfilter
<b>J</b>	Strimmel til måling af vandets hårdhed
<b>K</b>	Mikrofiberklud

<sup>1</sup> Afhængigt af apparatets udstyr

### 3.2 Opstilling og tilslutning af apparatet

#### BEMÆRK!

Fare for en skade på apparatet. Apparatet kan tage skade som følge af forkert ibrugtagning.

- ▶ Apparatet må kun bruges i frostfrie rum.
- ▶ Hvis apparatet blev transporteret eller opbevaret under 0 °C, så vent 3 timer ved stuetemperatur før ibrugtagning.
- ▶ Vent ca. 5 sekunder efter hver tilslutning.

1. Stil apparatet på en lige og vandfast flade med tilstrækkelig bæreevne.
2. Tilslut apparatets netstik til en forskriftsmæssigt installeret sikkerhedsstikdåse.

## 4 Lær apparatet at kende

### 4.1 Apparat

Her kan du finde en oversigt over apparatets bestanddele.

#### Bemærkninger

- Alt efter apparatets type kan der være afvigelser i farve og andre detaljer.
- Brugsanvisningen beskriver to apparatvarianter:
  - Apparatet har en bønnebeholder.
  - Apparatet har to bønnebeholdere.

→ Fig. 2

1	Mælkebeholder
2	Touch-felter
3	Kopvarmer <sup>1</sup>
4	Bønnebeholder <sup>1</sup>
5	Tabletskakt
6	Aromalåg <sup>1</sup>
7	LED-indikator for bønnebeholder <sup>1</sup>
8	Typeskilt
9	Touchdisplay
10	Bryggekommerdør
11	Vandbeholder
12	Mælkesystem
13	Afdækning til drikudløb
14	Drypskål

<sup>1</sup> Afhængigt af apparatets udstyr

### 4.2 Betjeningsfelt

Via betjeningsfeltet indstilles alle apparatets funktioner, og du informeres om driftstilstanden.

→ Fig. 3

1	Touchdisplay
2	Touchfelter









#### Touchdisplay

Touchdisplayet fungerer både som visning og betjeningsselement.

#### Hovedmenu

Profiler	Vælg gemte drikke med personlige indstillinger.
Klassiker	Vælg standarddrikke.
coffeeWorld	Vælg basisdrikke, der kan udvides i forbindelse med Home Connect.

#### Drikparametre

	Tykkelse
	Mængde
	Mælkeandel
	Formalingsgrad
	Kontaktid
	Temperatur
	Valgt bønnesort <sup>1</sup>
	
	Vælg bønnebeholder <sup>1</sup> .

<sup>1</sup> Afhængigt af apparatets udstyr







**Tip** Yderligere indstillinger for drikke findes i grundindstillingerne.

**Visning**

Comfort Barista	Apparatet er i Barista-tilstand eller Comfort-tilstand.
	Kopvarmeren er aktiveret.
	aromaBoost
	Maskinen er forbundet med Home Connect.
	Maskinen er ikke forbundet med Home Connect.
	Maskinen har ingen forbindelse til serveren.

**Touchfelter**

Her findes en oversigt over symbolerne, der altid er synlige.

	Tænd eller sluk for apparatet.
	Vælg Barista-tilstand eller Comfort-tilstand.
	Tilbered to kopper kaffe.
	Gem yndlingsdrikken.
	Åbn eller forlad serviceprogrammer.
	Åbn eller forlad indstillinger.

**5 Tilbehør**

Anvend originalt tilbehør. Det er tilpasset til apparatet.

Tilbehør	Handel	Kundeservice
Rengøringsstabletter	TZ80001A TZ80001B	00312097 00312098
Afkalkningstabletter	TZ80002A TZ80002B	00312094 00312095
Vandfilter	TZ70003	00575491
Vandfilter, pakke med 3 stk.	TZ70033A	-
Mikrofiberklud	-	00460770
Plejesæt	TZ80004A TZ80004B	00312105 00312106
Adapter til mælkebeholder	TZ70001	17006005

**6 Inden den første ibrugtagning**

Forbered apparatet til anvendelse.

**6.1 Forberedelse og rengøring af apparatet**

Fjern beskyttelsesfolierne, og rengør maskinen og enkeltdelene. Følg bildevejledningen i begyndelsen af denne brugsanvisning.

## BEMÆRK!

Uegnede bønner kan tilstoppe maleværket.

- ▶ Anvend tilstrækkeligt rene, ristede bønneblandinger til fuldautomatiske espresso-/kaffemaskiner.
- ▶ Anvend ikke glaserede kaffebønner.
- ▶ Anvend ikke karamelliserede kaffebønner.
- ▶ Anvend ikke kaffebønner, som er behandlet med sukkerholdige tilsætninger.
- ▶ Påfyld ikke pulverkaffe.

→ Fig. 4 - 29

## Bemærkninger

- Fyld dagligt vandtanken med friskt koldt vand uden kulsyre.
- Ved apparatvarianter med 2 bønnebeholdere kan der påfyldes 2 forskellige kaffebønnesorter. LED'en for den aktive bønnebeholder lyser.
- Maskinen husker for hver drink den senest valgte bønnebeholder. Denne forindstilling kan ændres.  
→ "Grundindstillinger", Side 25

**Tip** Opbevar kaffebønnerne køligt og tillukket for at bevare kvaliteten optimalt.

Du kan opbevare kaffebønnerne i flere dage i bønnebeholderen, uden at aromaen mistes.

## 6.2 Beregning af vandhårdhed

Det er vigtigt, at vandhårdheden indstilles korrekt, så apparatet rettidigt viser afkalkningstidspunktet. Der kan findes frem til vandhårdheden ved hjælp af den vedlagte teststrimmel eller ved at forhøre sig hos det lokale vandværk.

1. Dyp kortvarigt teststrimlen i frisk postevand.

2. Lad teststrimlen dryppe af.
3. Aflæs vandhårdheden på teststrimlen efter 1 minut.

Tabellen viser tildelingen af trin til vandhårdhedsgraderne:

Trin	Vandhårdhed i Tyskland i °dH	Samlet vandhårdhed i mmol/l
1	1-7	< 1,3
2	8-14	1,3-2,5
3	15-21	2,5-3,8
4 <sup>1</sup>	22-30	> 3,8

<sup>1</sup> Fabriksindstilling

**Bemærk:** Hvis huset har et blødgøringsanlæg, kan "Afkalkningsanlæg" indstilles.

**Tip** Indstillingerne kan når som helst ændres.

→ "Grundindstillinger", Side 25

## 6.3 Vandfilter

Med et vandfilter mindskes kalkaflejringer, og det reducerer forureninger i vandet.

### Montering af vandfilter

#### BEMÆRK!

Mulig skade på maskinen som følge af tilkalkning.

- ▶ Udskift vandfilteret rettidigt.
- ▶ Udskift senest vandfilteret efter 2 måneder.
- ▶ Overhold meddelelser i displayet.

1. Tryk på ⬆.
2. Tryk på "INTENZA-filter", og følg anvisningerne i displayet.

#### Udskiftning eller fjernelse af vandfilter

Maskinen kan også anvendes uden et vandfilter.



1. Tryk på ☺.
2. Tryk på "INTENZA-filter".
3. Tryk på "Udskift" eller "Fjern", og følg anvisningerne i displayet.

### Tips

- Skift vandfilteret af hygiejniske grunde.
- Med et vandfilter skal maskinen ikke afkalkes så ofte.
- Hvis et vandfilter bruges, fås kaffedrikke med mere smag.
- Skyl det monterede vandfilter før brug ved at aftappe en kop varmt vand, hvis maskinen ikke har været benyttet i længere tid, f.eks. mens du har været på ferie.
- Vandfilteret kan købes i handlen eller via kundeservice.  
→ "Tilbehør", Side 15

## 6.4 Første ibrugtagning

Foretag indstillingerne for den første ibrugtagning efter strømtilslutningen. Den første ibrugtagning vises kun første gang, maskinen tændes.

1. Tænd for maskinen med ☺.
  2. Følg anvisningerne på displayet.
- ✓ Displayet guider en gennem programmet.

### Bemærkninger

- Hvis Home Connect nu skal op sættes, følges anvisningerne i Home Connect-appen.  
→ "Opsætning af Home Connect", Side 23
- Når "Demo-modus" er valgt, fungerer kun displayvisningerne. Der kan ikke tilberedes nogen drik eller udføres et program.

## 6.5 Generelle henvisninger

Vær opmærksom på henvisningerne for at kunne benytte apparatet optimalt.

### Bemærkninger

- Apparatet er fra fabrikken programmeret med standardindstillinger for den optimale drift.
- Maleværket er fra fabrikken indstillet til en optimal drift. Hvis kaffen kun kommer ud i dråber, eller hvis den er for tynd og har for lidt crema, kan formalingsgraden tilpasses.  
→ "Anvendelse af elektronisk indstilling af formalingsgrad eGrinder", Side 20
- Under driften kan der danne sig vanddråber ved ventilationsslidserne og på tabletskaktlåget.
- Hvis maskinen ikke betjenes inden for et bestemt stykke tid, slukkes maskinen automatisk. Varigheden kan ændres i grundindstillingerne.  
→ Side 25
- Der kan af tekniske grunde komme damp ud af maskinen.

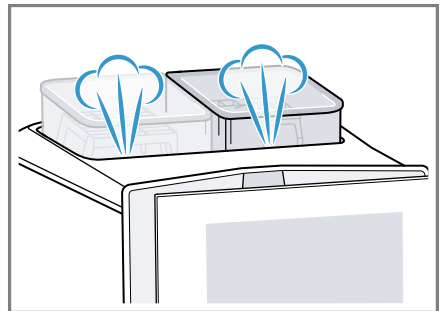

- Den første drik har endnu ikke den fulde aroma, når
  - Maskinen bruges for første gang.
  - Der er udført et serviceprogram.
  - Maskinen ikke har været i brug i en længere periode.

Drik ikke drikken.

**Tip** En crema med konstant fint skum opnås, efter maskinen er taget i brug, og der er brygget nogle kopper.

---

## 7 Generel betjening

### 7.1 Tænding eller slukning for apparatet

- ▶ Tryk på ☹.

Når der tændes for maskinen, vises logoet i displayet. Maskinen skyller automatisk, når der tændes og slukkes for den. Ved slukning damper maskinen af til rengøring i drypbakken. Maskinen skyller ikke, hvis maskinen stadig er varm, når der tændes for den, eller hvis der ikke blev tilberedt en drik, før der blev slukket for den.

### 7.2 Driktilberedning

Læs, hvordan du tilbereder en drik efter dit valg.

#### **ADVARSEL** **Fare for skoldning!**

Frisktilberedte drikke er meget varme.

- ▶ Lad om nødvendigt drikkene køle af.
- ▶ Undgå hudkontakt med væsker og dampe, der kommer ud.

#### **Bemærkninger**

- Ved nogle indstillinger tilberedes kaffen i flere trin. Vent, indtil processen er helt afsluttet.
- Når der skal tilberedes en drik med mælk, så tilslut altid mælkebeholderen, der er fyldt med mælk, eller mælkeadapteren med en mælkekarton.
- Drikudløbet kan kun sættes i og fjernes, når mælkebeholderen eller mælkeadapteren ikke er tilsluttet.

- Mælkebeholderen er specielt udviklet til denne maskine. Anvend udelukkende mælkebeholderen i husholdningen og til opbevaring af mælk i køleskabet.
- Hvis mælkesystemet ikke er rengjort, kan der komme små mængder mælk ud, når der brygges varmt vand.

### 7.3 doubleShot og tripleShot

Maskinen maler kaffen to eller tre gange.

Maskinen maler og brygger kaffebønner på ny for at sikre, at der kun frigives velsmagende aromastoffer, der er skånsomme for maven.

Jo længere kaffen brygges, desto flere bitterstoffer og uønskede aromaer indeholder den færdige kaffe. Bitterstoffer og uønskede aromaer forringer kaffens smag og dens skånsomhed over for maven.

**Bemærk:** Funktionerne "doubleShot" og "tripleShot" afhænger af den valgte drik, den valgte drikstyrke og driks-tørrelse.

### 7.4 Tilberedning af kaffedrik med mælk

Find ved hjælp af et eksempel ud af, hvordan du tilbereder en latte macchiato.









#### **ADVARSEL** **Fare for forbrænding!**

Mælkesystemet bliver meget varmt.

- ▶ Berør aldrig det varme mælkesystem.
- ▶ Lad det varme mælkesystem køle af, før det berøres.

**Krav**

- Apparatet er tændt, vandtanken og bønnebeholderen er fyldt.
- Mælkebeholderen eller mælkeadap-teren er tilsluttet.
- Mælkebeholderen er fyldt med mælk, eller slangen til mælkeadap-teren er dykket ned i mælk.

1. Anbring et glas under udløbet.
2. Tryk på  og vælg "baristaMode".
3. Tryk på "Klassiker".
4. Vælg driksymbolet for latte macchiato.
5. Tryk på driksymbolet, og indstil drikparametrene.
  - Tryk på segmenterne for at indstille styrken .
  - Tryk på segmenterne for at indstille fyldningsmængden .
  - Tryk på segmenterne for at indstille mængdeandelen .
  - Tryk på segmenterne for at indstille formalingsgraden .  
→ "Anvendelse af elektronisk indstilling af formalingsgrad eGrinder", Side 20
  - Tryk på segmenterne for at indstille kontakttiden .
  - Tryk på segmenterne for at indstille bryggetemperaturen .
  - Tryk på  for at ændre bønnebeholderen<sup>1</sup>.
6. Tryk på "Start", og vent, indtil processen er afsluttet.
  - Tryk på "Stop" for at afbryde driktilberedningen fuldstændigt.
  - Tryk på "Spring over" for kun at afbryde det aktuelle tilberedningsstrin.

**Bemærkninger**

- Hvis der i ca. 30 sekunder ikke ændres nogen indstilling, forlader maskinen indstillingsmodus.

- Maskinen gemmer indstillingerne automatisk.
- Tryk på "Nulstil" for at nulstille alle drikparametre.

**Tips**

- Før tilberedningen kan kopperne også forvarmes med varmt vand eller kopvarmeren<sup>1</sup>.
- På apparatvarianten med 2 bønnebeholdere kan der omskiftes under driktilberedningen, hvis en bønnebeholder<sup>1</sup> er tom. Tilberedningen fortsætter med den fyldte bønnebeholder.
- I stedet for mælk kan der også anvendes plantebaserede drikke, f.eks. lavet af soja.
- Mælkeskummets kvalitet afhænger af den anvendte type mælk eller den plantebaserede drik.



**7.5 baristaMode eller comfortMode**

Der kan vælges betjeningsmodus. Ved valg af "baristaMode" er der flere indstillingsmuligheder til rådighed for de enkelte drikke, f.eks. kontakttid.

**7.6 Tilberedning af to kopper på en gang**

Afhængigt af drikken kan der tilberedes 2 kopper samtidigt.

**Bemærk:** Når funktionen "doubleShot" eller "tripleShot" er aktiv, er funktionen tilberedning af to kopper på en gang ikke mulig.

1. Vælg symbolet for den ønskede drik.
2. Tryk på .
- ✓ Displayet viser indstillingen .
3. Sæt to kopper til venstre og højre under drikudløbet.

<sup>1</sup> Afhængigt af apparatets udstyr

## da Børnesikring

- Tryk på "Start".  
Drikken tilberedes i 2 trin. Bønnerne males i 2 maleprocesser.
- ✓ Drikken brygges og løber derefter ned i kopperne.
- Vent, indtil processen er afsluttet.

## 7.7 Gemning af yndlingsdrik



Der kan gemmes en yndlingsdrik direkte, som ofte tilberedes.

- Vælg symbolet for den ønskede drik.
- Tryk på driksymbolet, og indstil drikparametrene.
- Tryk på ☆ i 3 sekunder for at gemme.



### Tips

- Tryk kort en gang på ☆ for når som helst at få vist og starte yndlingsdrikken.
- Der kan når som helst gemmes en ny yndlingsdrik.

**Bemærk:** Når der gemmes en ny yndlingsdrik, erstattes den eksisterende yndlingsdrik.

## 7.8 Anvendelse af elektronisk indstilling af formalingsgrad eGrinder

Apparatet har et indstilleligt maleværk, hvormed formalingsgraden for kaffebønnerne kan tilpasses individuelt i "baristaMode".

- Tryk på , og vælg "baristaMode".
- Tryk på symbolet for den ønskede drik.
- Tryk på , og indstil formalingsgraden.

Indstillingen af formalingsgraden har først virkning efter den næste kop kaffe.

**Bemærk:** På apparatvarianten med 2 bønnebeholdere kan formalingsgraden indstilles separat for hver bønnebeholder.

### Tips

- Basisformalingsgraden for "comfortMode" kan indstilles i indstillingerne for drikke.
- I "comfortMode" kan funktionen [aromaBoost] endvidere anvendes til små drikke, f.eks. espresso. [aromaBoost] indstiller formalingsgraden en smule finere end den indstillede basisformalingsgrad.
- Hvis kaffen kun kommer ud i dråber, indstilles en grovere formalingsgrad.  
Hvis kaffen er for tynd og har for lidt crema, indstilles en finere formalingsgrad.

## 7.9 Anvendelse af beanIdent System<sup>1</sup>

Apparatet kan indstilles til den anvendte kaffebønnesort.

- Tryk på .
- Vælg "Indstillinger for drikke".
- Vælg "beanIdent System".
- Vælg kaffesort.

---

## 8 Børnesikring

Maskinen kan spærres for at beskytte børn mod skoldninger og forbrændinger.

### 8.1 Aktivering af børnesikring

**Krav:** Maskinen er tændt.

---

<sup>1</sup> Afhængigt af apparatets udstyr

- ▶ Tryk på  i mindst 3 sekunder.
- ✓ Børnesikringen er aktiveret.

## 8.2 Deaktivering af børnesikring

- ▶ Tryk på  i mindst 3 sekunder.
- ✓ Børnesikringen er deaktiveret.

---

## 9 Kopvarmer<sup>1</sup>

Kopperne kan forvarmes med kopvarmeren.

### 9.1 Aktivering og deaktivering af kopvarmer<sup>1</sup>



#### ADVARSEL

#### Fare for forbrænding!

Kopvarmeren<sup>1</sup> bliver meget varm.

- ▶ Berør aldrig den varme kopvarmer<sup>1</sup>.
- ▶ Lad den varme kopvarmer<sup>1</sup> køle af, før den berøres.

**Tip** Stil kopperne med kopbunden på kopvarmeren<sup>1</sup> for at opvarme kopperne optimalt.

- ▶ Aktivér eller deaktivér kopvarmeren<sup>1</sup> i grundindstillingerne.

---

## 10 Personalisering

Gem drikke i din personlige profil. En profil indeholder foretrukne drikke med personlige indstillinger. Tryk på ← for at forlade indstillingerne.

**Tip** Indstillingerne kan når som helst ændres.

## 10.1 Oprettelse af første profil

1. Tryk på "Profiler".
2. Tryk på "Opret profil".
3. Indtast et profilnavn, f.eks. Tom.
4. Tryk på "Gem".
5. Vælg et baggrundsbillede.
6. Tryk på "Videre".
7. Tryk på + "Tilføj drik".
8. Vælg en drik, og tryk på "Vælg".
9. Indstil drikparametrene, og tryk på "Gem".
10. Indtast et driksnavn, og tryk på "Gem".

## 10.2 Oprettelser af yderligere profiler

1. Tryk på "Profiler".
2. Tryk på "Profiler" ved den nederste displaykant.
3. Tryk på + "Tilføj profil".
4. Indtast et profilnavn.
5. Tryk på "Gem".
6. Vælg et baggrundsbillede.
7. Tryk på "Videre".
8. Tryk på + "Tilføj drik".
9. Vælg en drik, og tryk på "Vælg".
10. Indstil drikparametrene, og tryk på "Gem".
11. Indtast et driksnavn, og tryk på "Gem".

**Bemærk:** I profilerne vises altid den sidst anvendte profil. Hvis der er oprettet flere profiler, så tryk på "Skift profil" ved den nederste displaykant for at oprette nye profiler eller redigere eksisterende.

## 10.3 Redigering af profil

1. Tryk på "Profiler".

---

<sup>1</sup> Afhængigt af apparatets udstyr

## da Personalisering

1. Tryk på "Profiler" ved den nederste displaykant.
2. Tryk på "Rediger profiler".
3. Tryk på den ønskede profil.
4. Tilpas profilnavnet, og tryk på "Gem".
5. Vælg det ønskede baggrundsbillede, og tryk på "Videre".

### 10.4 Sletning af profil

1. Tryk på "Profiler".
2. Tryk på "Profiler" ved den nederste displaykant.
3. Tryk på "Slet profil".
4. Tryk på den ønskede profil.
5. Tryk på "Slet".

### 10.5 Sortering af profiler

1. Tryk på .
2. Tryk på "Personlige indstillinger".
3. Tryk på "Profilrækkefølge".
4. Sortér profilerne.

### 10.6 Tilføjelse af drik med en profil

1. Tryk på "Profiler".
2. Tryk på "Profiler" ved den nederste displaykant.
3. Tryk på den ønskede profil.
4. Tryk på "+" "Tilføj drik".
5. Vælg en drik, og tryk på "Vælg".
6. Indstil drikparametrene, og tryk på "Gem".
7. Indtast et driknavn, og tryk på "Gem".

### 10.7 Tilføjelse af drik fra Klassiker eller coffeeWorld til profilen

1. Vælg en drik fra "Klassiker" eller "coffeeWorld".
2. Drikparametrene indstilles.

3. Tryk på "Gem i profil".
4. Vælg den ønskede profil.
5. Indtast et driknavn.
6. Tryk på "Gem".
- ✓ Drikken gemmes i profilen.

### 10.8 Oprettelse af profil fra Klassiker eller coffeeWorld

1. Vælg en drik fra "Klassiker" eller "coffeeWorld".
2. Drikparametrene indstilles.
3. Tryk på "Gem i profil".
4. Tryk på "+" "Tilføj profil".
5. Indtast et profilnavn.
6. Tryk på "Gem".
7. Vælg et baggrundsbillede.
8. Tryk på "Videre".
9. Indtast et driknavn, og tryk på "Gem".
- ✓ Profilen og drikken er gemt.

### 10.9 Redigering af drik i profilen

1. Tryk på "Profiler".
2. Tryk på "Profiler" ved den nederste displaykant.
3. Tryk på den ønskede profil.
4. Vælg en drik.
5. Drikparametrene indstilles.
6. Tryk på "Gem".
7. Tryk på "Gem".
8. Start drikken, eller navigér tilbage til menuen med ←.

### 10.10 Sletning af drik i profilen

1. Tryk på "Profiler".
2. Tryk på "Profiler" ved den nederste displaykant.
3. Vælg profil, og tryk på den.
4. Tryk på drikken.

- Tryk på "Slet".

## 11 Home Connect

Apparatet er netværksegnet. Forbind apparatet med en mobil slutenhed for at betjene funktioner via Home Connect-appen, tilpasse grundindstillinger eller overvåge den aktuelle driftstilstand.

Home Connect-tjenesterne er ikke tilgængelige i alle lande. Home Connect-funktionens tilgængelighed afhænger af, om Home Connect-tjenesterne er tilgængelige i det pågældende land. Der findes oplysninger om dette på: [www.home-connect.com](http://www.home-connect.com).

Home Connect-app viser vej gennem hele tilmeldingsprocessen. Følg anvisningerne i Home Connect-app for at foretage indstillingerne.

**Tip** Overhold også anvisningerne i Home Connect-app.

### Bemærkninger

- Overhold sikkerhedsanvisningerne i denne brugsvejledning, og sørg for, at de også overholdes, når apparatet betjenes via Home Connect-app.  
→ "*Sikkerhed*", Side 9
- Betjening direkte på apparatet har altid forrang. Under denne betjening er det ikke muligt at betjene maskinen via Home Connect-appen.

### Oversigt over Home Connect-indstillinger

Her findes en oversigt over "Home Connect"-indstillingerne og netværksindstillingerne.

## 11.1 Opsætning af Home Connect

### Krav

- Maskinen skal være tilsluttet strømforsyningsnettet og være tændt.
  - Der forefindes en mobil slutenhed med den aktuelle version af iOS- eller Android-styresystemet, f.eks. en smartphone.
  - Den mobile enhed og maskinen befinder sig inden for rækkevidden af hjemmenetværkets WLAN-signal.
  - Home Connect-appen skal være installeret på den mobile slutenhed.
- Åbn Home Connect app, og scan følgende QR-kode.  
→ *Fig. 30*
  - Følg anvisningerne i Home Connect-appen.

## 11.2 Home Connect-indstillinger

Tilpas Home Connect til dine behov. Home Connect-indstillingerne findes i apparatets grundindstillinger. Indstillingerne, der vises i displayet, afhænger af, om Home Connect er sat op, og om apparatet er forbundet med netværket.

Grundindstilling	Valgmuligheder	Beskrivelse
WLAN-forbindelse	Til Fra	Sluk det trådløse modul, hvis det ikke skal bruges i længere tid, eller for at spare energi. <b>Bemærk:</b> Maskinen bruger maks. 2 W ved standby i netværket.
Fjernstart	Til Fra	Aktivér og deaktivér fjernstart på maskinen. <b>Bemærk:</b> Kun deaktivering er mulig med "Home Connect"-appen.
Tilføj mobil enhed	-	Forbind maskinen med "Home Connect"-appen eller andre konti.
Netværksinformationer	-	Vis netværksinformationer og apparatinformationer.
Slet	-	<b>Bemærk:</b> Betjening via "Home Connect"-appen er ikke mulig uden netværksforbindelse.
Software-update	-	<b>Bemærk:</b> Denne indstilling er kun tilgængelig ved en softwareopdatering.

### 11.3 Fjerndiagnostik

Hvis der rettes henvendelse til Kundeservice om dette, kan Kundeservice få adgang til apparatet via funktionen Fjerndiagnostik. Dertil skal apparatet være forbundet med serveren Home Connect, og fjerndiagnostik skal være tilgængelig i det land, hvor apparatet anvendes.

**Tip** Der findes yderligere oplysninger om adgangen til fjerndiagnostik i det aktuelle land i Service/Support-området på den lokale hjemmeside: [www.home-connect.com](http://www.home-connect.com)

### 11.4 Databeskyttelse

Læs henvisningerne om databeskyttelse.

Første gang apparatet forbindes med et hjemmenetværk, der er forbundet med internettet, sender apparatet

følgende datakategorier til Home Connect-serveren (førstegangsregistrering):

- Entydig apparat-ID (bestående af apparatets koder samt MAC-adressen for det indbyggede Wi-Fi-kommunikationsmodul).
- Wi-Fi-kommunikationsmodulets sikkerhedscertifikat (til informations-teknisk afsikring af forbindelsen).
- Husholdningsapparatets aktuelle softwareversion og hardwareversion.
- Status for en eventuel forinden udført gendannelse til fabriksindstillinger.

Denne førstegangsregistrering forbereder brugen af Home Connect-funktionaliteterne og er først nødvendig på det tidspunkt, hvor Home Connect-funktionaliteterne skal bruges første gang.

**Bemærk:** Vær opmærksom på, at Home Connect-funktionaliteterne kun kan anvendes i forbindelse med Ho-



me Connect-appen. Der kan fremhæves oplysninger om databeskyttelse i Home Connect-appen.

## 12 Grundindstillinger

Apparatets grundindstillinger kan tilpasses efter egne ønsker og behov, og der kan åbnes ekstra funktioner.



### 12.2 Oversigt over grundindstillinger

Her findes en oversigt over grundindstillingerne.

Grundindstilling	Valg	Anvendelse
Indstilling for drikke	Bønnebeholder	Indstil bønnebeholdertildeling.
		"Elektronisk indstilling af formalingsgraden" Elektronisk indstilling af formalingsgrad Indstil basisformalingsgrad i "comfortMode".
	beanIdent System	Indstil anvendt bønnesort. → "Anvendelse af beanIdent System", Side 20
	Rækkefølge for mælk	Indstil rækkefølge for mælk og kaffe.
	Latte Macchiato-pause	Indstil pause mellem mælk og kaffe.
	Bryggetemperatur	Indstil bryggetemperatur.
	Nulstil parametre for drikke	Nulstil indstillinger for drikke.
Apparatindstilling	Kopvarmer <sup>1</sup>	Tænd eller sluk for kopvarmeren <sup>1</sup> .
	Automatisk standby	Indstil varighed, hvorefter maskinen slukkes.
	Displayets lysstyrke	Indstil lysstyrke i trin.

<sup>1</sup> Afhængigt af apparatets udstyr

### 12.1 Ændring af grundindstillinger

1. Tryk på .
- ✓ Displayet viser listen over grundindstillingerne.
2. Den ønskede grundindstilling ændres.
- ✓ Maskinen gemmer grundindstillingen automatisk.
3. Tryk på  for at forlade grundindstillingerne.

Grundindstilling	Valg	Anvendelse
	Lyde	<ul style="list-style-type: none"> <li>■ Tænd og sluk for lyde.</li> <li>■ Indstil lydstyrke.</li> </ul>
	Vandhårdhed	Indstil vandets hårdhed.
	Sprog	Indstil sprog.
	Fabriksindstillinger	Nulstil maskinen til fabriksindstilling.
Personlige indstillinger	Startkategori	Indstil menuvisning, når maskinen er tændt, f.eks. "Klassisk".
	Profilrækkefølge	Fastlæg rækkefølge for profiler.
	Drikrækkefølge i profilen	Fastlæg rækkefølge for drikke i profilen.
Home Connect	Informationer om Home Connect	→ <i>"Opsætning af Home Connect", Side 23</i>
Apparatinformation	Driktæller	Vis antal tilberedte drikke.
	Rengøringsinformation	Vis varighed indtil næste udskiftning af vandfilteret eller start af et serviceprogram.
	Versionsinformation	Vis netværksinformationer og apparatinformationer.
	Licensinformation	Vis FOSS-licenstekst.
Driftsmodus	Driftsmodus til demonstrationsformål	Tænd eller sluk "Demotilstand".
Kort vejledning betjeningsoverflade		Lær apparatindstillingerne at kende.
Kundeservice		Find QR-kode og landespecifik kundeservice.

<sup>1</sup> Afhængigt af apparatets udstyr

## 13 Rengøring og pleje

Rengør og plej maskinen omhyggeligt, så maskinen forbliver funktionsdygtig længe.

## 13.1 Opvaskemaskinebestandighed

Her findes en oversigt over de dele, der kan rengøres i opvaskemaskinen.

### BEMÆRK!

Nogle dele er temperaturfølsomme og kan blive beskadiget, hvis de rengøres i opvaskemaskinen.

- ▶ Læs og følg brugsanvisningen til opvaskemaskinen.

- ▶ Rengør kun dele i opvaskemaskinen, der er egnet til det.
- ▶ Anvend kun programmer, der ikke opvarmer delene til over 60 °C.

Egnet: 

- Drypbakke
  - Drypplade
  - Beholder til kaffegrums
  - Mekanisk niveauindikator
- Mælkesystem med adapter
- Mælkebeholder med låg
- Bryggeenhedens røde skåle
- Adapter til mælkebeholder<sup>1</sup>

Ikke egnet: 

- Vandbeholder
- Aromalåg
- Bryggeenhed
- Bryggeenhedens afdækning
- Afdækning til drikudløb

<sup>1</sup> Afhængigt af apparatets udstyr

## 13.2 Rengøringsmiddel

Anvend kun egnede rengøringsmidler.

### BEMÆRK!

Uegnede rengøringsmidler kan beskadige apparatets overflader.

- ▶ Der må ikke anvendes stærke eller skurende rengøringsmidler.
- ▶ Brug ikke rengøringsmidler, der indeholder alkohol eller sprit.
- ▶ Brug ikke hårde skuresvampe eller rengøringssvampe.

Uegnede rengøringsmidler og afkalkningsmidler kan beskadige maskinen.

- ▶ Brug ikke ren citronsyre, eddike eller midler, der indeholder eddike, til afkalkning.
- ▶ Brug ikke afkalkningsmiddel med fosforsyre.
- ▶ Brug kun afkalkningstabletter og rensetabletter, der er udviklet specielt til maskinen.  
→ "Tilbehør", Side 15

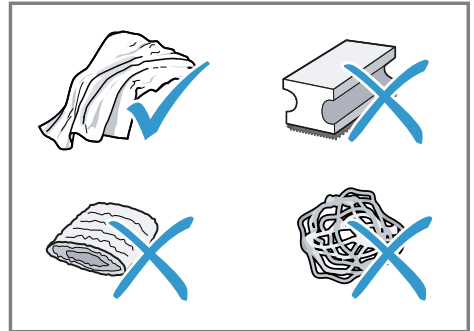

### Tips

- Vask nye svampeklude grundigt for at fjerne eventuelle salte i dem. Salte kan forårsage rustfilm på overflader af rustfrit stål.
- Fjern altid straks rester af kalk, kaffe, mælk, rengørings- og afkalkningsmidler for at forhindre, at der dannes korrosion.

## 13.3 Rengøring af apparatet

### ADVARSEL

#### Fare for elektrisk stød!

Indtrængende fugtighed kan forårsage et elektrisk stød.

- ▶ Dyp aldrig apparatet eller nettilslutningsledningen i vand.
- ▶ Der må ikke løbe væske over på apparatets stikforbindelse.
- ▶ Brug ikke damprensere eller højtryksrensere til at rengøre apparatet.

### ADVARSEL

#### Fare for forbrænding!

Nogle apparatdele bliver meget varme.

- ▶ Berør aldrig de varme apparatdele.
- ▶ Lad de varme apparatdele køle af efter brug, før de berøres.

1. Rengør huset, højglansoverfladerne og betjeningsfeltet med den vedlagte mikrofiberklud.
2. Rengør udløbssystemet med en blød fugtig klud efter driktilberedningen.
3. Skyl vandtanken med friskt, rent vand.
4. Hvis maskinen ikke er benyttet i længere tid, f.eks. på grund af ferie, rengøres hele maskinen inkl. bevægelige dele som f.eks. bryggeenhed eller vandtank.

**Bemærk:** Maskinen skyller automatisk, hvis maskinen tændes i kold tilstand eller slukkes efter tilberedningen af kaffe. Systemet rengør således sig selv.

## 13.4 Rengøring af drypbakke og beholder til kaffegrums

Rengør og tøm drypbakken og beholderen til kaffegrums dagligt for at undgå aflejringer. Følg billedvejledningen i begyndelsen af brugsanvisningen.

→ Fig. **31** - **33**

## 13.5 Rengøring af mælkebeholder

Rengør mælkebeholderen regelmæssigt af hygiejniske grunde. Mælkebeholderen kan rengøres i opvaskemaskinen. Følg billedvejledningen i begyndelsen af brugsanvisningen.

→ Fig. **22** - **25**

## 13.6 Serviceprogrammer

Anvend serviceprogrammerne, når der monteres eller fjernes et vandfilter, eller til at rengøre maskinen grundigt. Maskinen meddeler, når et serviceprogram skal gennemføres, f.eks. rengøring.

### **BEMÆRK!**

Forkert eller ikke rettidigt udført rengøring og afkalkning kan beskadige apparatet.

- ▶ Udfør straks afkalkning efter anvisning.
- ▶ Kom kun rengøringstabletter i tabletskakten.
- ▶ Kom ikke afkalkningstabletter eller andre midler i tabletskakten.

### **Bemærkninger**

- Displayet viser, hvor langt proceduren er nået.
- Hvis maskinen er spærret, kan den først betjenes igen efter udført afkalkning.

**Tip** Tag regelmæssigt bryggeenheden ud, og rengør den som supplement til den automatiske skylning.

## Anvendelse af serviceprogrammer









1. Tryk på .

2. Tryk på symbolet for det ønskede program.
- ✓ Displayet guider en gennem programmet.

## Oversigt over serviceprogrammer

Her findes en oversigt over serviceprogrammerne.

**Bemærk:** Startbilledet viser de resterende driktilberedninger, før programmet skal udføres, og varigheden.

	INTENZA-filter	Montér, udskift eller tag vandfilteret ud.
	Rengøring af mælkesystem	Skyl mælkesystem automatisk.
	calc'nClean	Kombinér rengøring og afkalkning. Fjern kalkrester og kafferester fra ledninger.
	Rengøring	Fjern kafferester fra ledninger.
	Afkalkning	Fjern kalkrester fra ledninger.
	Rengøring af bryggeenhed	Displayet viser trinvist den optimale rengøring af bryggeenheden.
	Rengøring af udløb	Displayet viser trinvist den optimale rengøring af udløbet.
	Frostsikring	Tøm ledninger for at beskytte maskinen under transport og opbevaring.
	Specialskylning	Hvis et serviceprogram afbrydes, f.eks. pga. et strømsvigt, skyller maskinen automatisk. Derefter er maskinen driftsklar igen.

### Tips

- Når programmerne "Afkalkning" eller "calc'nClean" startes, haves en beholder klar med en kapacitet på mindst 1 l.
- Hvis der anvendes et vandfilter, forlænges tidsintervallet, indtil der skal udføres et serviceprogram.
- "Afkalkning" og "Rengøring" kan udføres sammenfattet med serviceprogrammet "calc'nClean".

## 14 Afhjælpning af fejl

Mindre fejl ved apparatet kan afhjælpes selv. Læs oplysningerne om fejlfhjælpning, inden kundeservice kontaktes. Sådan undgås unødige omkostninger.

### ADVARSEL

#### Fare for elektrisk stød!

Forkert udførte reparationer er farlige.

- ▶ Kun fagpersonale, der er uddannet til det, må udføre reparationer på apparatet.
- ▶ Der må kun anvendes originale reservedele til reparation af apparatet.
- ▶ Hvis nettilslutningsledningen til apparatet bliver beskadiget, skal den udskiftes af producenten, producentens kundeservice eller en lignende kvalificeret person for at undgå, at der opstår fare.

Fejl	Årsag og fejlfhjælpning
Apparatet reagerer ikke længere.	Apparatet har en fejl. <ol style="list-style-type: none"> <li>1. Træk netstikket ud, og vent 60 sekunder.</li> <li>2. Sæt netstikket i.</li> </ol>
Home Connect fungerer ikke korrekt.	Forskellige årsager er mulige. <ul style="list-style-type: none"> <li>▶ Gå til <a href="http://www.home-connect.com">www.home-connect.com</a>.</li> </ul>
Der kommer kun vand ud af maskinen, men ingen kaffe.	Maskinen registrerer ikke, at en bønnebeholder er tom. <ul style="list-style-type: none"> <li>▶ Påfyld kaffebønner.</li> </ul>
	Kaffeskakten på bryggeenheden er stoppet til. <ul style="list-style-type: none"> <li>▶ Rengør bryggeenheden.</li> </ul>
	Bønnerne er for fedtede og falder ikke ned i maleværket. <ul style="list-style-type: none"> <li>▶ Bank let på bønnebeholderen.</li> <li>▶ Skift kaffesorten.</li> <li>▶ Anvend ikke fedtede bønner.</li> <li>▶ Rengør den tomme bønnebeholder med en fugtig klud.</li> </ul>
	Bryggeenheden er ikke sat korrekt i. <ol style="list-style-type: none"> <li>1. Kontrollér, om bryggeenheden er sat korrekt i og låst fast.</li> <li>2. Skub det øverste røde greb til venstre.</li> <li>3. Montér afdækningen til bryggekammeret.</li> </ol>
Der kommer ikke mælkeskum ud af maskinen.	Mælkesystemet er snavset. <ul style="list-style-type: none"> <li>▶ Rengør mælkesystemet i opvaskemaskinen.</li> </ul>
	Mælkerøret er ikke dykket ned i mælken. <ul style="list-style-type: none"> <li>▶ Anvend mere mælk.</li> </ul>

<b>Fejl</b>	<b>Årsag og fejlfhjælpning</b>
Der kommer ikke mælkeskum ud af maskinen.	<ul style="list-style-type: none"><li>▶ Kontrollér, om mælkerøret er dykket ned i mælken.</li></ul> <hr/> <p>Maskinen er kraftigt tilkalket.</p> <ul style="list-style-type: none"><li>▶ Afkalk maskinen.</li></ul>
Mælkesystemet suger ikke mælk ind.	<p>Mælkesystemet er ikke samlet korrekt.</p> <ul style="list-style-type: none"><li>▶ Saml mælkesystemet korrekt.</li></ul> <hr/> <p>Mælkebeholder og mælkesystem er tilsluttet i forkert rækkefølge.</p> <ul style="list-style-type: none"><li>▶ Sæt først mælkesystemet i udløbet, og sæt derefter mælkebeholderen i.</li></ul> <hr/> <p>Mælkerøret er ikke dykket ned i mælken.</p> <ul style="list-style-type: none"><li>▶ Anvend mere mælk.</li><li>▶ Kontrollér, om mælkerøret er dykket ned i mælken.</li></ul>
Mælkeskummet er for koldt.	<p>Mælken er for kold.</p> <ul style="list-style-type: none"><li>▶ Anvend lunken mælk.</li></ul>
Der kommer ikke varmt vand ud af maskinen.	<p>Mælkesystemet er snavset.</p> <ul style="list-style-type: none"><li>▶ Rengør mælkesystemet i opvaskemaskinen.</li></ul>
Mælkesystemet kan ikke monteres eller afmonteres.	<p>Monteringsrækkefølgen er forkert.</p> <ul style="list-style-type: none"><li>▶ Tilslut først mælkesystemet og derefter mælkebeholderen. Ved afmontering tag da først mælkebeholderen ud og derefter mælkesystemet.</li></ul>
Der kommer ingen drik ud af maskinen.	<p>Der er luft i vandfilteret.</p> <ol style="list-style-type: none"><li>1. Hold vandfilteret dykket ned i vand med åbningen opad, indtil der ikke længere slipper luftbobler ud.</li><li>2. Montér filteret igen.</li></ol> <ul style="list-style-type: none"><li>▶ Tryk vandfilteret lige og fast ned i vandbeholderens tilslutning.</li></ul> <hr/> <p>Afkalkningsmiddelrester tilstopper vandbeholderen.</p> <ol style="list-style-type: none"><li>1. Tag vandbeholderen af.</li><li>2. Rengør vandbeholderen grundigt.</li></ol>
Der findes neddryppet vand på den indvendige maskinbund.	<p>Drypskålen er fjernet for tidligt.</p> <ul style="list-style-type: none"><li>▶ Vent nogle sekunder med at fjerne drypskålen, efter at sidste drik er blevet tilberedt.</li></ul>
Bryggeenheden kan ikke tages ud.	<p>Låsemekanismen kan ikke løsnes, bryggeenheden sidder i klemme.</p> <ul style="list-style-type: none"><li>▶ Sluk for apparatet, og tænd det igen efter ca. 3 minutter.</li></ul>



<b>Fejl</b>	<b>Årsag og fejlfhjælpning</b>
Maleværket starter ikke.	Apparatet er for varmt. <ol style="list-style-type: none"> <li>1. Afbryd strømmen til apparatet.</li> <li>2. Vent 1 time for at lade apparatet køle af.</li> </ol>
Maleværket maler ikke bønner, selvom bønnebeholderen er fyldt.	Bønnerne er for fedtede og falder ikke ned i maleværket. <ul style="list-style-type: none"> <li>▶ Bank let på bønnebeholderen.</li> <li>▶ Skift kaffesorten.</li> <li>▶ Anvend ikke fedtede bønner.</li> <li>▶ Rengør den tomme bønnebeholder med en fugtig klud.</li> </ul>
Stærkt svingende kvalitet af kaffe eller mælkeskum.	Maskinen er tilkalket. <ul style="list-style-type: none"> <li>▶ Afkalk maskinen.</li> </ul>
Svingende kvalitet af mælkeskum.	Kvaliteten af mælkeskummet afhænger af den anvendte type mælk eller den plantebaserede drik. <ul style="list-style-type: none"> <li>▶ Optimér resultatet ved at vælge en passende type mælk eller plantebaseret drik.</li> </ul>
Der kommer ikke kaffe ud, eller den kommer kun ud i dråber.	Formalingsgraden er indstillet for fint. <ul style="list-style-type: none"> <li>▶ Indstil en grovere formalingsgrad.</li> </ul>
Den indstillede fyldningsmængde nås ikke.	Maskinen er kraftigt tilkalket. <ul style="list-style-type: none"> <li>▶ Afkalk maskinen.</li> </ul>
	Der er luft i vandfilteret. <ol style="list-style-type: none"> <li>1. Hold vandfilteret dykket ned i vand med åbningen opad, indtil der ikke længere slipper luftbobler ud.</li> <li>2. Montér filteret igen.</li> </ol>
	Maskinen er snavset. <ul style="list-style-type: none"> <li>▶ Rengør bryggeenheden.</li> <li>▶ Afkalk og rengør maskinen.</li> </ul>
Kaffen har ingen crema.	Kaffesorten er ikke optimal. <ul style="list-style-type: none"> <li>▶ Anvend en kaffesort med en større andel af Robustabønner.</li> <li>▶ Brug bønner med en mørkere ristning.</li> </ul>
	Kaffebønnerne er ikke længere friskristede. <ul style="list-style-type: none"> <li>▶ Brug friske bønner.</li> </ul>
	Formalingsgraden passer ikke til de anvendte kaffebønner. <ul style="list-style-type: none"> <li>▶ Indstil en finere formalingsgrad.</li> </ul>
Kaffen er for sur.	Formalingsgraden er indstillet for groft. <ul style="list-style-type: none"> <li>▶ Indstil en finere formalingsgrad.</li> </ul>

<b>Fejl</b>	<b>Årsag og fejlfhjælpning</b>
Kaffen er for sur.	Kaffesorten er ikke optimal. <ul style="list-style-type: none"><li>▶ Anvend en kaffesort med en større andel af Robustabønner.</li><li>▶ Brug bønner med en mørkere ristning.</li></ul>
Kaffen er for bitter.	Formalingsgraden er indstillet for fint. <ul style="list-style-type: none"><li>▶ Indstil en grovere formalingsgrad.</li></ul> Kaffesorten er ikke optimal. <ul style="list-style-type: none"><li>▶ Skift kaffesorten.</li></ul>
Kaffen smager brændt.	Formalingsgraden er indstillet for fint. <ul style="list-style-type: none"><li>▶ Indstil en grovere formalingsgrad.</li></ul> Kaffesorten er ikke optimal. <ul style="list-style-type: none"><li>▶ Skift kaffesorten.</li></ul> Kaffetemperaturindstillingen er for høj. <ul style="list-style-type: none"><li>▶ Indstil en lavere kaffetemperatur.</li></ul>
Kaffegrumset er ikke kompakt og for vådt.	Formalingsgraden er ikke indstillet optimalt. <ul style="list-style-type: none"><li>▶ Indstil en grovere eller finere formalingsgrad.</li></ul> Bønnerne er fedtede. <ul style="list-style-type: none"><li>▶ Brug en anden bønnesort.</li></ul>
Displayvisningen "Isæt bryggeenhed." vises.	Afdækningen er sat forkert i. <ol style="list-style-type: none"><li>1. Kontrollér, om bryggeenheden er sat korrekt i og låst fast.</li><li>2. Skub det øverste røde greb til venstre.</li><li>3. Montér afdækningen til bryggekommeret.</li></ol>
Displayvisningen "Fyld vandtank." vises, selvom vandtanken er fyldt.	Vandbeholderen er sat forkert i. <ul style="list-style-type: none"><li>▶ Sæt vandbeholderen korrekt i.</li></ul> Der er kulsyreholdigt vand i vandbeholderen. <ul style="list-style-type: none"><li>▶ Fyld vandbeholderen med friskt postevand.</li></ul> Svømmer i vandbeholder hænger fast. <ol style="list-style-type: none"><li>1. Tag vandbeholderen af.</li><li>2. Rengør vandbeholderen grundigt.</li></ol> Nyt vandfilter blev ikke skyllet iht. vejledningen. <ol style="list-style-type: none"><li>1. Skyl vandfilteret iht. vejledningen.</li><li>2. Tag vandfilteret i brug.</li></ol> Der er luft i vandfilteret. <ol style="list-style-type: none"><li>1. Hold vandfilteret dykket ned i vand med åbningen opad, indtil der ikke længere slipper luftbobler ud.</li><li>2. Montér filteret igen.</li></ol> Vandfilteret er gammelt.

<b>Fejl</b>	<b>Årsag og fejlfhjælpning</b>
Displayvisningen "Fyld vandtank." vises, selv om vandtanken er fyldt.	<ul style="list-style-type: none"> <li>▶ Montér et nyt vandfilter.</li> </ul> <hr/> <p>Kalkaflejringer i vandbeholderen tilstopper systemet.</p> <ol style="list-style-type: none"> <li>1. Rengør vandbeholderen grundigt.</li> <li>2. Start afkalkningsprogrammet.</li> </ol>
Displayvisningen "Rengør bryggeenheden." vises.	<p>Bryggeenheden er snavset.</p> <ul style="list-style-type: none"> <li>▶ Rengør bryggeenheden.</li> </ul> <hr/> <p>Bryggeenhedens mekanisme går trægt.</p> <ul style="list-style-type: none"> <li>▶ Rengør bryggeenheden.</li> </ul>
Displayvisningen "Forkert spænding" vises.	<p>Der er problemer med spændingsforsyningen.</p> <ul style="list-style-type: none"> <li>▶ Brug kun apparatet med 220 - 240 V.</li> </ul>
Displayvisningen "Genstart maskinen" vises.	<p>Apparatet har en fejl.</p> <ol style="list-style-type: none"> <li>1. Træk netstikket ud, og vent 60 sekunder.</li> <li>2. Sæt netstikket i.</li> </ol>
Displayvisningen " " vises meget ofte.	<p>Blødgjort vand indeholder stadig små mængder kalk.</p> <ol style="list-style-type: none"> <li>1. Montér et nyt vandfilter.</li> <li>2. Indstil en passende vandhårdhed.</li> </ol> <hr/> <p>Der er anvendt forkert eller for lidt afkalkningsmiddel.</p> <ul style="list-style-type: none"> <li>▶ Anvend udelukkende egnede tabletter til afkalkning.</li> </ul> <hr/> <p>Serviceprogram er ikke udført helt.</p> <ul style="list-style-type: none"> <li>▶ Start serviceprogrammet "Specialskyllning". → "Serviceprogrammer", Side 28</li> </ul>

---

## 15 Transport, opbevaring og bortskaffelse

### 15.1 Aktivering af frostsikring

Beskyt dit apparat mod frostpåvirkning under transport og opbevaring.

#### BEMÆRK!

Væskerester i apparatet kan beskadige apparatet under transport eller opbevaring.

► Tøm ledningssystemet før transport eller opbevaring.

1. Udfør programmet "Frostsikring".  
→ "Oversigt over serviceprogrammer", Side 29
2. Afbryd apparatets forbindelse til strømnettet.

### 15.2 Bortskaffelse af udtjent apparat

Ved miljørigtig bortskaffelse kan værdifulde råstoffer genindvindes.

1. Træk netttilslutningsledningens netstik ud.
2. Skær netttilslutningsledningen over.
3. Bortskaf apparatet miljørigtigt.

Hvis der er tvivl om genbrugsordningerne, og om hvor genbrugspladserne er placeret, så kan forhandleren, kommunen eller de kommunale myndigheder kontaktes for at få yderligere information.



Dette apparat er klassificeret iht. det europæiske direktiv 2012/19/EU om affald af elektrisk- og elektronisk udstyr (waste electrical and electronic equipment - WEEE).

---

Dette direktiv angiver rammerne for indlevering og recycling af kasserede apparater gældende for hele EU.

---

---

## 16 Kundeservice

Funktionsrelevante originale reservedele iht. den pågældende forordning om miljøvenligt design kan fås hos vores kundeservice i en periode på mindst 7 år fra apparatets markedsføring i Det Europæiske Økonomiske Samarbejdsområde.

**Bemærk:** Anvendelse af kundeservice er gratis inden for rammerne af producentens garantibetingelser.

Der findes detaljerede oplysninger om garantiperiode og garantibetingelser for det aktuelle land i den medfølgende kundeserviceliste, hos vores kundeservice, hos forhandleren eller på vores hjemmeside.

Hav apparatets produktnummer (E-Nr.), fabrikationsnummer (FD-Nr.) og løbenummer (Z-Nr.) parat, hvis du kontakter kundeservice.

Kontaktdata for kundeservice findes i vedlagte liste over kundeserviceafdelinger eller på vores hjemmeside.

### 16.1 Produktnummer (E-Nr.), fabrikationsnummer (FD-Nr.) og løbenummer (Z-Nr.)

Produktnummeret (E-Nr.), fabrikationsnummeret (FD-Nr.) og løbenummeret (Z-Nr.) findes på apparatets typeskilt.

Skriv dataene ned, så du hurtigt kan finde apparatets data og telefonnummeret til kundeservice.

## 17 Tekniske data

Spænding	220– 240 V ~
Frekvens	50 Hz
Tilslutningsværdi	1500 W
Maksimalt pumpetryk, statisk	20 bar
Maksimal kapacitet for vandbeholderen (uden filter)	2,3 l
Maksimal kapacitet for bønnebeholderen	375 g
Maksimal kapacitet for højre/venstre bønnebeholder	260 g / 280 g
Elledningens længde	100 cm
Apparatets højde	40 cm
Apparatets bredde	32 cm
Apparatets dybde	47 cm
Vægt, tom	12 kg
Maleværkstype	Keramik

### 17.1 Oplysninger om fri software og open source-software

Dette produkt indeholder softwarekomponenter, der er licenseret af ophavretsindehaverne som fri software eller open source-software.

De pågældende licensoplysninger er gemt i husholdningsapparatet. Det er også muligt at få adgang til de pågældende licensoplysninger via Home Connect-appen: "Profil -> Juridiske henvisninger -> Licensoplysninger".<sup>1</sup> Licensoplysningerne kan downloades på hjemmesiden for mærkevaren. (Søg efter den

pågældende apparatmodel og yderligere dokumenter på produkt hjemmesiden). Alternativt kan de pågældende oplysninger anfordres på [ossrequest@bshg.com](mailto:ossrequest@bshg.com) eller BSH Hausgeräte GmbH, Carl-Wery-Str. 34, D-81739 München.

Kildekoden stilles til rådighed efter anmodning om dette.

Send din anmodning til [ossrequest@bshg.com](mailto:ossrequest@bshg.com) eller BSH Hausgeräte GmbH, Carl-Wery-Str. 34, D-81739 München.

Emne: „OSSREQUEST“

Du afregnes for omkostningerne, der er forbundet med behandlingen af din anmodning. Dette tilbud gælder i tre år fra købsdatoen eller som minimum i den periode, hvor vi tilbyder support og reservedele til det pågældende apparat.

## 18 Overensstemmelseserklæring

Hermed erklærer BSH Hausgeräte GmbH, at dette apparat med Home Connect-funktionalitet er i overensstemmelse med de grundlæggende krav og øvrige gældende bestemmelser i direktiv 2014/53/EU. På internettet findes en udførlig RED-overensstemmelseserklæring på det aktuelle apparats produktside under de ekstra dokumenter på adressen [siemens-home.bsh-group.com](http://siemens-home.bsh-group.com).



2,4-GHz-bånd (2400–2483,5 MHz): maks. 100 mW

5-GHz-bånd (5150–5350 MHz + 5470–5725 MHz): maks. 100 mW

<sup>1</sup> Afhængigt af apparatets udstyr

**da** Overensstemmelseserklæring

	BE	BG	CZ	DK	DE	EE	IE	EL	ES
	FR	HR	IT	CY	LI	LV	LT	LU	HU
	MT	NL	AT	PL	PT	RO	SI	SK	FI
	SE	NO	CH	TR	IS	UK (NI)			

5 GHz WLAN (Wi-Fi): Kun til indendørs brug.

AL	BA	MD	ME	MK	RS	UK	UA
----	----	----	----	----	----	----	----

5 GHz WLAN (Wi-Fi): Kun til indendørs brug.

**For mer informasjon, se Digital brukerhåndbok.**



## Innholdsfortegnelse

<b>1 Sikkerhet.....</b>	<b>41</b>		
1.1 Generelle merknader.....	41		
1.2 Korrekt bruk .....	41		
1.3 Begrensning av brukerkretsen.....	41		
1.4 Sikkerhetshenvisninger .....	41		
<b>2 Miljøvern og innsparing.....</b>	<b>45</b>		
2.1 Avfallsbehandling av emballasje .....	45		
2.2 Energisparing .....	45		
<b>3 Oppstilling og tilkobling .....</b>	<b>45</b>		
3.1 Leveringsinnhold .....	45		
3.2 Oppstilling og tilkobling av apparatet .....	45		
<b>4 Bli kjent med.....</b>	<b>46</b>		
4.1 Apparat.....	46		
4.2 Betjeningsfelt.....	46		
<b>5 Tilbehør.....</b>	<b>47</b>		
<b>6 Før første gangs bruk .....</b>	<b>47</b>		
6.1 Klargjøre og rengjøre apparatet .....	47		
6.2 Kontrollere vannets hardhet.....	48		
6.3 Vannfilter.....	48		
6.4 Ta apparatet i bruk for første gang .....	49		
6.5 Generell informasjon .....	49		
<b>7 Grunnleggende betjening.....</b>	<b>50</b>		
7.1 Slå apparatet på eller av .....	50		
7.2 Tilberedning av drikk.....	50		
7.3 doubleShot og tripleShot .....	50		
7.4 Tilberede kaffedrikk med melk.....	50		
7.5 baristaMode eller comfort-Mode .....	51		
7.6 Tilberede to kopper samtidig ...	51		
7.7 Lagre favoritt drikk ☆.....	52		
7.8 Bruke elektronisk innstilling av malingsgrad eGrinder .....	52		
7.9 Bruke beanIdent System <sup>1</sup> .....	52		
<b>8 Barnesikring .....</b>	<b>52</b>		
8.1 Aktivere barnesikringen.....	52		
8.2 Deaktivere barnesikringen .....	52		
<b>9 Koppvarmer<sup>1</sup>.....</b>	<b>52</b>		
9.1 Aktivere og deaktivere koppvarmeren <sup>1</sup> .....	53		
<b>10 Personalisering .....</b>	<b>53</b>		
10.1 Opprette første profil .....	53		
10.2 Opprette flere profiler .....	53		
10.3 Behandle profil .....	53		
10.4 Slette profil .....	53		
10.5 Sortere profil.....	54		
10.6 Legg til drikk i en profil .....	54		
10.7 Legge til drikk fra Klassiker eller coffeeWorld i profilen.....	54		
10.8 Opprette profil fra Klassiker eller coffeeWorld .....	54		
10.9 Behandle drikk i profil .....	54		
10.10 Slette drikk i profil .....	54		
<b>11 Home Connect .....</b>	<b>54</b>		
11.1 Konfigurere Home Connect ...	55		
11.2 Home Connect-innstillinger ....	55		

<sup>1</sup> Avhengig av apparatets utstyr

no

11.3 Fjerndiagnose.....	56
11.4 Personvern .....	56
<b>12 Grunninnstillingene .....</b>	<b>56</b>
12.1 Endring av grunninnstillingene .....	56
12.2 Oversikt over grunninnstillingene.....	57
<b>13 Rengjøring og pleie.....</b>	<b>58</b>
13.1 Egnethet for oppvaskmaskin.....	58
13.2 Rengjøringsmiddel .....	59
13.3 Rengjøring av apparatet.....	60
13.4 Rengjøring av dryppskålen og kaffegrutbeholderen .....	60
13.5 Rengjøre melkebeholderen....	60
13.6 Serviceprogrammer.....	60
<b>14 Utbedring av feil .....</b>	<b>63</b>
<b>15 Transport, oppbevaring og avfallsbehandling.....</b>	<b>68</b>
15.1 Aktivere frostbeskyttelsen .....	68
15.2 Avfallsbehandling av gammelt apparat .....	68
<b>16 Kundeservice .....</b>	<b>68</b>
16.1 Produktnummer (E-Nr.), produksjonsnummer (FD) og tellenummer (Z-Nr.).....	68
<b>17 Tekniske data .....</b>	<b>69</b>
17.1 Informasjon om fri og Open Source-programvare.....	69
<b>18 Samsvarserklæring.....</b>	<b>69</b>





# 1 Sikkerhet

Følg sikkerhetsanvisningene nedenfor.

## 1.1 Generelle merknader

- Les nøye gjennom denne anvisningen.
- Oppbevar veiledningen og produktinformasjonen for senere bruk eller for en senere eier.
- Ikke koble til apparatet dersom det har transportskader.

## 1.2 Korrekt bruk

Apparatet må kun brukes:

- for å tilberede varme drikker.
- i private husholdninger og i lukkede rom hjemme.
- opp til høyde på maks 2000 m over havet.

## 1.3 Begrensning av brukerkretsen

Dette apparatet kan brukes av barn fra og med 8 år og av personer med redusert fysiske, sensoriske eller mentale evner eller mangel på erfaring og/eller kunnskap, dersom de blir overvåket eller har fått opplæring i en sikker bruk av apparatet og dessuten har forstått farene som kan resultere av feil bruk.

Barn må ikke få leke med apparatet.

Rengjøring og brukervedlikehold skal ikke utføres av barn, med mindre de er minst 8 år gamle og er under oppsyn.

Barn under 8 år må holdes unna apparatet og strømkabelen.

## 1.4 Sikkerhetshenvisninger

### **ADVARSEL – Kvelningsfare!**

Barn kan få emballasjen over hodet eller vikle seg inn i den og kveles.

- ▶ Hold emballasjen borte fra barn.
  - ▶ Barn må ikke få leke med emballasjen.
- Barn kan puste inn eller svelge smådeler og bli kvalt.
- ▶ Hold smådeler borte fra barn.

- ▶ Ikke la barn leke med smådeler.

### **⚠ ADVARSEL – Fare for elektrisk støt!**

Ukyndige installasjoner er farlig.

- ▶ Maskinen må kun tilkobles og brukes i henhold til angivelsene på typeskiltet.
  - ▶ Maskinen skal bare kobles til et strømmnett med vekselstrøm via en forskriftsmessig montert jordet stikkontakt.
  - ▶ Systemet for husets PE-leder må være forskriftsmessig installert.
- En vaskemaskin med skader eller en strømledning med skader er farlig.

- ▶ Bruk aldri apparatet hvis det har skader.
- ▶ Bruk aldri apparatet med sprukket eller knust overflate.
- ▶ Dra aldri i strømledningen når du skal koble vaskemaskinen fra strømmettet. Dra alltid i pluggen på strømledningen.
- ▶ Hvis vaskemaskinen eller strømledningen er skadet, må du dra ut støpselet eller slå av sikringen i sikringsskapet umiddelbart.
- ▶ Ta kontakt med kundeservice. → *Side 68*

Ukyndige reparasjoner er farlig.

- ▶ Kun opplært fagpersonell skal utføre reparasjoner på maskinen.
- ▶ Det må kun brukes originale reservedeler til reparasjon av maskinen.
- ▶ Dersom det oppstår skader på apparatets strømkabel, må den skiftes ut av produsenten, kundeservice eller av en annen kvalifisert person for å unngå at det oppstår fare.

Fuktighet som trenger inn, kan forårsake elektrisk støt.

- ▶ Dypp aldri apparatet eller strømkabelen i vann.
- ▶ Væske må ikke renne over på apparatets pluggforbindelse.
- ▶ Apparatet skal kun brukes i lukkede rom.
- ▶ Utsett aldri apparatet for kraftig varme eller fuktighet.
- ▶ Ikke bruk dampstråle eller høytrykksspyler for å rengjøre apparatet.

### **⚠ ADVARSEL – Brannfare!**

Apparatet blir varmt.

- ▶ Sørg for at apparatet ventileres tilstrekkelig.
- ▶ Apparatet må aldri brukes i et skap.

Det er farlig å bruke en forlenget strømledning og adaptere som ikke er godkjent.

- ▶ Ikke bruk forlengelseskabler eller strømskinner.
- ▶ Bruk kun strømledninger som er godkjent av produsenten.
- ▶ Hvis strømledningen er for kort og det ikke finnes en lenger strømledning, må du kontakte et elektrikerfirma for å tilpasse husinstallasjonen.

### **⚠ ADVARSEL – Forbrenningsfare!**

Noen apparatdeler blir svært varme.

- ▶ Du må aldri berøre de varme apparatdelene.
- ▶ Etter bruk må du la de varme apparatdelene bli kalde, før du berører dem.

### **⚠ ADVARSEL – Fare for skålding!**

Nytilberedte drikker er svært varme.

- ▶ La drikkene kjøle litt ved behov.
  - ▶ Unngå hudkontakt med væske og damp som kommer ut.
- En utilsiktet fjernstart ved hjelp av Home Connect-appen, kan føre til at andre personer skåldes.
- ▶ Ikke grip inn under kaffedispenseren når kaffen tilberedes.
  - ▶ Hold personer, særlig barn, på avstand fra apparatet.

### **⚠ ADVARSEL – Fare for personskade!**

Feil bruk av apparatet kan innebære risiko for brukeren.

- ▶ Bruk apparatet korrekt for å unngå personskader.
- Fare for å klemme fingrene når apparatdøren lukkes.
- ▶ Pass på fingrene når du lukker apparatdøren.

Kvernen roterer.

- ▶ Ikke grip inn i kvernen.

### **⚠ ADVARSEL – Fare: magnetisme!**

Apparatet inneholder permanentmagneter. Disse kan påvirke elektroniske implantater, f.eks. pacemakere eller insulinpumper.

- ▶ Personer med elektroniske implantater, må holde en minsteavstand på 10 cm til apparatet.
- ▶ Hold også en minsteavstand på 10 cm til vanntanken når den er tatt ut.

** ADVARSEL – Fare for helseskader!**

Tilsmussing på apparatet kan være helseskadelig.

- ▶ Følg veiledningen om hygiene under bruken av apparatet.

## 2 Miljøvern og innsparing

### 2.1 Avfallsbehandling av emballasje

Emballasjematerialene er miljøvennlige og resirkulerbare.

- ▶ Kildesortér de enkelte komponentene etter type avfall.

### 2.2 Energisparing

Dersom du tar hensyn til disse merknadene, forbruker apparatet ditt mindre strøm.

Still inn intervallet for automatisk utkobling til laveste verdi.

- ✓ Apparatet kobler seg tidligere ut når det ikke er i bruk.  
→ "Grunninnstillingene", Side 56

Ikke avbryt tilberedningen av drikken før tiden.

- ✓ Den oppvarmede mengden vann eller melk benyttes optimalt.

Avkalk apparatet med jevne mellomrom.

- ✓ Kalkavleiringer fører til økt energiforbruk.

## 3 Oppstilling og tilkobling

### 3.1 Leveringsinnhold

Etter fjerning av emballasjen må du kontrollere alle delene med henblikk på transportskader og forvisse deg om at ingen deler mangler.

**Merk:** Det er lagt ved forskjellig tilbehør, avhengig av apparattype. Dette tilbehøret er merket med en striplet ramme.

→ Fig. 1

<b>A</b>	Helautomatisk espressomaskin
<b>B</b>	Melkebeholder
<b>C</b>	Melkeslange
<b>D</b>	Adapter for melkebeholderen <sup>1</sup>
<b>E</b>	Bruksanvisning
<b>F</b>	Innsettingshjelp for vannfilter
<b>G</b>	Avkalkingstablett <sup>1</sup>
<b>H</b>	Rengjøringsstablett <sup>1</sup>
<b>I</b>	Vannfilter
<b>J</b>	Testremse for måling av vannhardhet
<b>K</b>	Mikrofiberklut

<sup>1</sup> Avhengig av apparatets utstyr

### 3.2 Oppstilling og tilkobling av apparatet

#### OBS!

Fare for skade på apparatet. Apparatet kan få skader ved ukyndig oppstart.

- ▶ Utstyret skal bare brukes i frostfrie rom.
- ▶ Hvis apparatet har vært transportert eller oppbevart under 0 °C, må du vente i 3 timer ved romtemperatur før det settes i drift.
- ▶ Vent i ca. 5 sekunder etter hver tilkobling.

1. Sett apparatet på en jevn og vannfast overflate med tilstrekkelig bæreevne.

no Bli kjent med

2. Koble apparatet til en korrekt installert, jordet stikkontakt med støpselet.

## 4 Bli kjent med

### 4.1 Apparat

Her finner du en oversikt over apparatets komponenter.

#### Merknader

- Det kan forekomme enkelte forskjeller i farger og detaljer mellom de ulike apparattypene.
- Bruksanvisningen beskriver to apparatmodeller:
  - Apparatet har én bønnebeholder.
  - Apparatet har to bønnebeholdere.

→ Fig. 2

1	Melkebeholder
2	Berøringsfelter
3	Koppvarmer <sup>1</sup>
4	Bønnebeholder <sup>1</sup>
5	Tablettsjakt
6	Aromadeksel <sup>1</sup>
7	LED-indikator bønnebeholder <sup>1</sup>
8	Typeskilt
9	Berøringsdisplay
10	Dør til bryggekommer
11	Vanntank
12	Melkesystem
13	Deksel kaffedispenser

<sup>1</sup> Avhengig av apparatets utstyr

## 14 Dryppskål

<sup>1</sup> Avhengig av apparatets utstyr

## 4.2 Betjeningsfelt

Ved hjelp av betjeningsfeltet stiller du inn alle apparatets funksjoner, og du får informasjon om driftsstatus.

→ Fig. 3

1 Berørings skjerm

2 Berøringsfelter









### Berørings skjerm

Berørings skjermen er både display og betjenings element.

### Hovedmeny

Profiler	Velg lagrede drikker med personlige innstillinger.
Klassiker	Velg standarddrikker.
coffeeWorld	Velg basisdrikker som kan utvides i forbindelse med Home Connect.





### Parametere for drikk

	Styrke
	Mengde
	Andel melk
	Malingsgrad
	Kontakt tid
	Temperatur
	utvalgt type kaffebønner <sup>1</sup>
	Velg bønnebeholder <sup>1</sup> .

<sup>1</sup> Avhengig av apparatets utstyr







**Tips:** Du finner flere drikkeinnstillinger i grunninnstillingene.

**I displayet**

Comfort Barista	Apparatet er i Barista-modus eller Comfort-modus.
	Koppvarmeren er slått på.
	aromaBoost
	Apparatet er koblet til Home Connect.
	Apparatet er ikke koblet til Home Connect.
	Apparatet har ingen forbindelse til serveren.

**Berøringsfelter**

Her finner du en oversikt over symbolene som alltid er synlige.

	Slå apparatet på eller av.
	Velg Barista-modus eller Comfort-modus.
	Tilbered to kopper.
	Lagre favorittdrikk.
	Åpne eller forlat serviceprogrammer.
	Åpne eller forlat innstillinger.

**5 Tilbehør**

Bruk originaltilbehør. Dette er tilpasset ditt apparat.

<b>Tilbehør</b>	<b>I butikk</b>	<b>Kundeservice</b>
Rengjøringsstabletter	TZ80001A TZ80001B	00312097 00312098
Avkalkingstabletter	TZ80002A TZ80002B	00312094 00312095
Vannfilter	TZ70003	00575491
Vannfilter, 3-pakning	TZ70033A	-
Mikrofiberklut	-	00460770
Rengjøringssett	TZ80004A TZ80004B	00312105 00312106
Adapter for melkebeholderen	TZ70001	17006005

**6 Før første gangs bruk**

Klargjør apparatet til bruk.

**6.1 Klargjøre og rengjøre apparatet**

Fjern beskyttelsesfoliene og rengjør apparatet og enkeltdelene. Følg veiledningen i bilder helt i starten av denne veiledningen.

**OBS!**

Uegnede bønner kan føre til at kvernen blokkeres.

- ▶ Bruk bare rene, ristede bønneblandinger for espresso- eller kaffeautomater.
- ▶ Ikke bruk glaserte kaffebønner.
- ▶ Ikke bruk karamelliserte kaffebønner.
- ▶ Ikke bruk kaffebønner som er behandlet med andre sukkerholdige tilsetninger.
- ▶ Ikke fyll på pulverkaffe.

→ Fig. 4 - 29

**Merknader**

- Fyll vanntanken med friskt, kaldt vann uten kullsyre hver dag.
- Ved apparatvarianter med 2 bønnebeholdere kan du fylle 2 forskjellige kaffetyper. LED-en for den aktive bønnebeholderen lyser.
- For hver drikk merker apparatet seg hvilken bønnebeholder som ble valgt sist. Du kan endre denne forhåndsinnstillingen.  
→ "Grunninnstillingene", Side 56

**Tips:** Oppbevar kaffebønnene kjølig og under lokk, slik at de beholder optimal kvalitet. Kaffebønnene kan oppbevares i bønnebeholderen i flere dager uten å tape aroma.

**6.2 Kontrollere vannets hardhet**

Det er viktig å stille inn korrekt vannhardhet, slik at apparatet i tide kan vise når det må avkalkes. Du kan kontrollere vannhardheten ved hjelp av vedlagt testremse, eller ved å spørre ditt lokale vannverk.

1. Legg testremsen kort i friskt vann fra springen.
2. La teststrimmelen dryppe av.

3. Kontroller vannhardheten etter 1 minutt på testremsen.

Tabellen viser tilordningen av trinn til gradene av vannhardhet:

Trinn	Tysk hardhetsgrad °dH	Total hardhet i mmol/l
1	1-7	< 1,3
2	8-14	1,3-2,5
3	15-21	2,5-3,8
4 <sup>1</sup>	22-30	> 3,8

<sup>1</sup> Fabrikkinnstilling

**Merk:** Hvis det er installert avkalkingsanlegg i huset, kan du stille inn "Avkalkingsanlegg".

**Tips:** Du kan når som helst endre innstillingene.

→ "Grunninnstillingene", Side 56

**6.3 Vannfilter**

Med vannfilter reduseres kalkavleiringer og forurensninger i vannet.

**Sett inn vannfilter****OBS!**

Mulige skader på apparatet på grunn av kalkavleiringer.

- ▶ Skift ut vannfilteret i tide.
- ▶ Skift ut vannfilteret etter senest 2 måneder.
- ▶ Se displaymeldingene.

1. Trykk på .
2. Trykk på "INTENZA-filter" og følg anvisningene i displayet.

**Skifte eller fjerne vannfilter**

Du kan også bruke apparatet uten vannfilter.

1. Trykk på .
2. Trykk på "INTENZA-filter".
3. Trykk på "Skift ut" eller "Fjern" og følg anvisningene i displayet.



## Tips

- Skift også vannfilter av hygieniske grunner.
- Med vannfilter trenger du ikke avkalke apparatet så ofte.
- Hvis du bruker et vannfilter, får du mer smakfulle kaffedrikker.
- Når apparatet ikke har vært i bruk på lang tid, f.eks. etter ferie, må du skylle det benyttede vannfilteret før bruk ved å lage en kopp varmt vann.
- Vannfilteret kan kjøpes i handelen eller fra kundeservice.  
→ "Tilbehør", Side 47

## 6.4 Ta apparatet i bruk for første gang

Utfør innstillingene for første gangs bruk etter å ha koblet til strømmen. Første gangs bruk vises kun første gang du slår på apparatet.

1. Slå apparatet på med ☺.
  2. Følg anvisningene i displayet.
- ✓ Displayet leder deg gjennom programmet.

### Merknader

- Hvis du nå ønsker å stille inn Home Connect, må du følge anvisningene i Home Connect-appen.  
→ "Konfigurere Home Connect", Side 55
- Når "Demonstrasjonsmodus" er valgt, virker kun visningen på displayet. Du kan ikke tilberede drikk eller utføre et program.

## 6.5 Generell informasjon

Følg instruksjonene for å kunne bruke apparatet optimalt.

### Merknader

- Apparatet er fra fabrikken programmert med standardinnstillinger for optimal drift.

- Ved levering fra fabrikken er kvernen innstilt på optimal bruk. Hvis kaffen bare produseres i dråper, er for tynn eller har for lite skum (Crema), kan du stille inn malingsgraden.  
→ "Bruke elektronisk innstilling av malingsgrad eGrinder", Side 52
- Under bruk kan det dannes vanndråper i ventilasjonsåpningene og på lokket på tablettsjakten.
- Dersom det går en viss tid uten at du betjener apparatet, slår det seg automatisk av. Du kan endre tiden i grunninnstillingene. → Side 56
- Av tekniske årsaker kan det komme damp ut av apparatet.

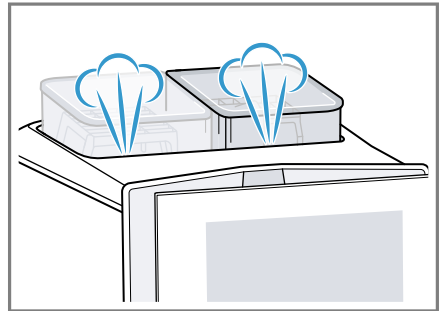

- Den første drikken har ikke full aroma ennå hvis:
  - Det er første gang du bruker apparatet.
  - Du har utført et serviceprogram.
  - Du ikke har brukt apparatet på lenge.

Ikke drikk drikken.

**Tips:** Du får et passe tykt og fast skum (Crema) når du har tilberedt noen få kopper etter at du har tatt apparatet i bruk.

---

## 7 Grunnleggende betjening

### 7.1 Slå apparatet på eller av

- ▶ Trykk på .

Når apparatet slås på, viser displayet logoen. Når apparatet slås på og av, skylls det automatisk. Når apparatet slås av, går dampen ut i dryppskålen for å rengjøre den. Hvis apparatet fortsatt er varmt når det slås på, eller hvis det ikke er tilberedt drikk før apparatet slås av, skyller ikke apparatet.

### 7.2 Tilberedning av drikk

Her får du vite hvordan du tilbereder en drikk du selv velger.

#### **ADVARSEL** **Fare for skålding!**

Nytilberedte drikker er svært varme.

- ▶ La drikkene kjøle litt ved behov.
- ▶ Unngå hudkontakt med væske og damp som kommer ut.

#### **Merknader**

- Ved enkelte innstillinger tilberedes kaffen i flere trinn. Vent til prosessen er helt ferdig.
- Hvis du tilbereder en drikk med melk, må du alltid koble til melkebeholderen som er fylt med melk, eller til melkeadapteren med en melkekartong.
- Du kan bare montere eller demontere drikkespenserer når melkebeholder eller melkeadapter ikke er tilkoblet.
- Melkebeholderen er spesielt utviklet for dette apparatet. Du må kun bruke melkebeholderen til oppbevaring av melk i husholdningen og i kjøleskapet.

- Hvis ikke melkesystemet er rengjort, kan det komme ut små mengder melk når det tilberedes varmt vann.

### 7.3 doubleShot og tripleShot

Apparatet ditt maler kaffen to eller tre ganger.

Kaffebønnene males og brygges på nytt for å produsere bare de vel-smakende og godt fordøyelige aromastoffene.

Mengden av oppløste bitterstoffer og uønskede aromastoffer øker jo lengre kaffen brygges. Bitterstoffer og uønskede aromastoffer påvirker smaken og fordøyeligheten negativt.

**Merk:** Funksjonene "doubleShot" og "tripleShot" avhenger av drikken, drikkestyrken og drikkestørrelsen som er valgt.

### 7.4 Tilberede kaffedrikk med melk

Vi viser her et eksempel på hvordan du tilbereder en Latte Macchiato.









#### **ADVARSEL** **Forbrenningsfare!**

Melkesystemet blir svært varmt.

- ▶ Berør aldri det varme melkesystemet.
- ▶ La det varme melkesystemet bli kaldt før du berører det.

#### **Forutsetninger**

- Apparatet er slått på, og vanntank og bønnebeholder er fylt.
  - Melkebeholderen eller melkeadapteren er tilkoblet.
  - Melkebeholderen er fylt med melk, eller melkeadapterens slange er senket ned i melk.
1. Sett et glass under kaffedispenseren.

2. Trykk på  og velg "barista-Mode".
3. Trykk på "Klassiker".
4. Velg drikk-symbolet for Latte Macchiato.
5. Trykk på drikk-symbolet og still inn parametere for drikk.
  - Trykk på segmentene for å stille inn styrke .
  - Trykk på segmentene for å stille inn fyllmengde .
  - Trykk på segmentene for å stille inn melkeandel .
  - Trykk på segmentene for å stille inn malingsgrad .
    - "Bruke elektronisk innstilling av malingsgrad eGrinder", Side 52
  - Trykk på segmentene for å stille inn kontaktid .
  - Trykk på segmentene for å stille inn bryggetemperatur .
  - For å endre bønnebeholder<sup>1</sup> må du trykke på .
6. Trykk på "Start" og vent til prosessen er ferdig.
  - Trykk på "Stop" for å stoppe drikketilberedningen fullstendig.
  - Trykk på "Hopp over" for å stoppe det aktuelle tilberedningstrinnet.

### Merknader

- Hvis du ikke endrer en innstilling på ca. 30 sekunder, forlater apparatet innstillingsmodus.
- Apparatet lagrer automatisk innstillingene.
- Trykk på "Tilbakestill" for å tilbakestille alle parametere for drikk.

### Tips

- Du kan også forvarme koppene med varmt vann eller koppvarmeren<sup>1</sup> før tilberedningen.

- Ved apparatversjon med 2 bønnebeholdere kan du skifte bønnebeholder mens det produseres drikk når en bønnebeholder<sup>1</sup> er tom. Tilberedningen vil da fortsette med den fulle bønnebeholderen.
- Du kan også bruke vegetabiliske drikker i stedet for melk, f.eks. av soya.
- Melkeskummets kvalitet avhenger av hvilken type melk eller vegetabilisk drikk som brukes.



## 7.5 baristaMode eller comfortMode

Du kan velge betjeningsmodus. Når "baristaMode" velges, er flere innstillingsmuligheter tilgjengelige for de enkelte drikkene, f.eks. kontaktid.

## 7.6 Tilberede to kopper samtidig

Du kan tilberede 2 kopper samtidig, avhengig av drikken.

**Merk:** Hvis funksjonen "double-Shot" eller "tripleShot" er aktiv, er funksjonen for tilberedning av to kopper samtidig ikke mulig.

1. Velg symbolet for ønsket drikk.
2. Trykk på .
- ✓ Displayet viser innstillingen .
3. Sett to kopper til venstre og høyre under kaffedispenseren.
4. Trykk på "Start".  
Drikken tilberedes i 2 trinn. Bønnene males i 2 maleprosesser.
- ✓ Drikken tilberedes og fylles deretter i koppene.
5. Vent til prosessen er ferdig.

<sup>1</sup> Avhengig av apparatets utstyr

## 7.7 Lagre favoritt drikk ☆

Du kan lagre direkte en favoritt drikk som du tilbereder ofte.

1. Velg symbolet for ønsket drikk.
2. Trykk på drikk-symbolet og still inn parametere for drikk.
3. Trykk på ☆ i 3 sekunder for å lagre.

### Tips

- Trykk en gang kort på ☆ for når som helst å vise og starte favoritt-drikken.
- Du kan når som helst lagre en ny favoritt drikk.

**Merk:** Når du lagrer en ny favoritt-drikk, erstatter du den eksisterende favoritt-drikken.

## 7.8 Bruke elektronisk innstilling av malingsgrad eGrinder

Apparatet er utstyrt med en justerbar kvern. Med den kan du tilpasse malingsgraden for kaffebønnene individuelt i "baristaMode".

1. Trykk på  og velg "barista-Mode".
2. Trykk på symbolet for ønsket drikk.
3. Trykk på  og still inn malingsgraden.

Innstillingen av malingsgrad trer ikke i kraft før etter kopp nummer to.

**Merk:** Ved apparatversjon med 2 bønnebeholdere kan du stille inn malingsgraden separat for hver bønnebeholder.

### Tips

- Basmalingsgraden for "comfort-Mode" kan du stille inn i drikkevareinnstillingene.

- I "comfortMode" kan du i tillegg stille inn funksjonen [aromaBoost] for små drikker, f.eks. Espresso. [aromaBoost] stiller inn en litt finere malingsgrad enn innstilt basismalingsgrad.
- Still inn grovere malingsgrad dersom kaffen bare produseres i dråper. Still inn en finere malingsgrad hvis kaffen er for tynn og har for lite skum (Crema).

## 7.9 Bruke beanldent System<sup>1</sup>

Du kan stille apparatet inn på den type kaffebønner du bruker.

1. Trykk på .
2. Velg "Drikkeinnstillinger".
3. Velg "beanldent System".
4. Velg kaffesort.

---

## 8 Barnesikring

For å beskytte barn mot skålding og forbrenninger kan apparatet sperres.

### 8.1 Aktivere barnesikringen

**Forutsetning:** Apparatet er slått på.

- ▶ Trykk på  i minst 3 sekunder.
- ✓ Barnesikringen er aktivert.

### 8.2 Deaktivere barnesikringen

- ▶ Trykk på  i minst 3 sekunder.
- ✓ Barnesikringen er deaktivert.

---

## 9 Koppvarmer<sup>1</sup>

Du kan forvarme koppene med koppvarmeren.

---

<sup>1</sup> Avhengig av apparatets utstyr

## 9.1 Aktivere og deaktivere koppvarmeren<sup>1</sup>



### ADVARSEL Forbrenningsfare!

Koppvarmeren <sup>1</sup> blir svært varm.

- ▶ Berør aldri en varm koppvarmer <sup>1</sup>.
- ▶ La den varme koppvarmeren <sup>1</sup> bli kald, før du berører den.

**Tips:** For å varme opp koppene optimalt, kan du sette koppene med bunnen på koppvarmeren<sup>1</sup>.

- ▶ Du kan aktivere eller deaktivere koppvarmeren <sup>1</sup> i grunninnstillingene.

---

## 10 Personalisering

Lagre drikkene i din personlige profil. En profil inneholder foretrukne drikker med personlige innstillinger. Trykk på ← for å forlate innstillingene.

**Tips:** Du kan når som helst endre innstillingene.

### 10.1 Opprette første profil

1. Trykk på "Profiler".
2. Trykk på "Opprett profil".
3. Tast inn et profilnavn, f.eks. Tom.
4. Trykk på "Lagre".
5. Velg et bakgrunnsbilde.
6. Trykk på "Videre".
7. Trykk på + "Legg til drikk".
8. Velg en drikk og trykk på "Velg".
9. Still inn parametere for drikk og trykk på "Lagre".
10. Tast inn navn på drikk og trykk på "Lagre".

### 10.2 Opprette flere profiler

1. Trykk på "Profiler".
2. Trykk på "Profiler" i nedre kant av displayet.
3. Trykk på + "Legg til profil".
4. Tast inn et profilnavn.
5. Trykk på "Lagre".
6. Velg et bakgrunnsbilde.
7. Trykk på "Videre".
8. Trykk på + "Legg til drikk".
9. Velg en drikk og trykk på "Velg".
10. Still inn parametere for drikk og trykk på "Lagre".
11. Tast inn navn på drikk og trykk på "Lagre".

**Merk:** I profilene vises alltid den profilen som ble brukt sist. Ved flere opprettede profiler må du trykke på "Bytt profil" i nedre kant av displayet for å opprette nye profiler eller behandle eksisterende.

### 10.3 Behandle profil

1. Trykk på "Profiler".
2. Trykk på "Profiler" i nedre kant av displayet.
3. Trykk på "Behandle profiler".
4. Trykk på den ønskede profilen.
5. Tilpass profilnavnet og trykk på "Lagre".
6. Velg ønsket bakgrunnsbilde og trykk på "Videre".

### 10.4 Slette profil

1. Trykk på "Profiler".
2. Trykk på "Profiler" i nedre kant av displayet.
3. Trykk på "Slett profil".
4. Trykk på den ønskede profilen.
5. Trykk på "Slett".

---

<sup>1</sup> Avhengig av apparatets utstyr

## 10.5 Sortere profil

1. Trykk på .
2. Trykk på "Personalisering".
3. Trykk på "Profilrekkefølge".
4. Sorter profilene.

## 10.6 Legg til drikk i en profil

1. Trykk på "Profiler".
2. Trykk på "Profiler" i nedre kant av displayet.
3. Trykk på den ønskede profilen.
4. Trykk på + "Legg til drikk".
5. Velg en drikk og trykk på "Velg".
6. Still inn parametere for drikk og trykk på "Lagre".
7. Tast inn navn på drikk og trykk på "Lagre".

## 10.7 Legge til drikk fra Klassiker eller coffeeWorld i profilen

1. Velg drikk fra "Klassiker" eller "coffeeWorld".
2. Still inn parametere for drikk.
3. Trykk på "Lagre i profil".
4. Velg ønsket profil.
5. Tast inn navnet på en drikk.
6. Trykk på "Lagre".
- ✓ Drikken er lagret i profilen.

## 10.8 Opprette profil fra Klassiker eller coffeeWorld

1. Velg drikk fra "Klassiker" eller "coffeeWorld".
2. Still inn parametere for drikk.
3. Trykk på "Lagre i profil".
4. Trykk på + "Legg til profil".
5. Tast inn et profilnavn.
6. Trykk på "Lagre".
7. Velg et bakgrunnsbilde.
8. Trykk på "Videre".

9. Tast inn navn på drikk og trykk på "Lagre".
- ✓ Profilen og drikken er lagret.

## 10.9 Behandle drikk i profil

1. Trykk på "Profiler".
2. Trykk på "Profiler" i nedre kant av displayet.
3. Trykk på den ønskede profilen.
4. Velg en drikk.
5. Still inn parametere for drikk.
6. Trykk på "Lagre".
7. Trykk på "Erstatt".
8. Start drikken, eller naviger tilbake til menyen med ←.

## 10.10 Slette drikk i profil

1. Trykk på "Profiler".
2. Trykk på "Profiler" i nedre kant av displayet.
3. Velg og trykk på profilen.
4. Trykk på drikken.
5. Trykk på "Slett".

---

## 11 Home Connect

Dette apparatet er nettverkskompatibelt. Koble apparatet til en mobil enhet for å betjene funksjonene via Home Connect-appen, tilpasse grunninnstillingene eller overvåke aktuell driftsstatus.

Home Connect-tjenestene er ikke tilgjengelige i alle land. Hvorvidt Home Connect-funksjonen er tilgjengelig eller ikke, avhenger av om Home Connect-tjenestene er tilgjengelige i ditt land. Du finner mer informasjon om dette på: [www.homeconnect.com](http://www.homeconnect.com).

Home Connect-appen leder deg gjennom hele registreringsprosessen. Gjør innstillinger ved å følge anvisningene i Home Connect-appen.

**Tips:** Følg også anvisningene i Home Connect-appen.

### Merknader

- Følg sikkerhetsinstruksene i denne bruksanvisningen og sørg for at disse også følges dersom du styrer apparatet via Home Connect-appen.  
→ "Sikkerhet", Side 41
- Betjening direkte på apparatet har alltid forrang. Når apparatet betjenes direkte, kan ikke Home Connect-appen brukes til betjening.

## 11.1 Konfigurer Home Connect

### Forutsetninger

- Apparatet må være koblet til strømmettet og slått på.
- Du må ha en mobil enhet med oppdatert versjon av operativsystemet iOS eller Android, f.eks en smarttelefon.
- Den mobile enheten og apparatet må være innen rekkevidde av det trådløse hjemmenettverkets WLAN-signal.
- Home Connect-appen er konfigurert på den mobile enheten.

## Oversikt over Home Connect-innstillingene

Her finner du en oversikt over "Home Connect"-innstillingene og nettverksinnstillingene.

Grunninnstilling	Valg	Beskrivelse
WLAN-forbindelse	På Av	Slå av den trådløse modulen ved lengre fravær eller for å spare strøm. <b>Merk:</b> I nettverkstilkoblet standbydrift trenger apparatet maks. 2 W.
Fjernstart	På Av	Aktiver og deaktiver fjernstart på apparatet. <b>Merk:</b> Kun utkobling er mulig med "Home Connect"-appen.

1. Åpne Home Connect-appen og skann den følgende QR-koden.  
→ Fig. 30
2. Følg veiledningen i Home Connect-appen.

## 11.2 Home Connect-innstillinger

Tilpass Home Connect dine behov. Du finner Home Connect-innstillingene i apparatets grunninnstillinger. Hvilke innstillinger som vises i displayet, avhenger av om Home Connect er konfigurert, og om apparatet er koblet til hjemmenettverket.

Grunninnstilling	Valg	Beskrivelse
Legg til mobilt apparat	-	Koble til apparatet med "Home Connect"-appen eller tilleggskontoer.
Nettverksinformasjon	-	Vis informasjon om nettverk og apparat.
Slett	-	<b>Merk:</b> Uten nettverksforbindelse er betjening via "Home Connect"-appen ikke mulig.
Programvareoppdatering	-	<b>Merk:</b> Denne innstillingen er kun tilgjengelig under en programvareoppdatering.

### 11.3 Fjerndiagnose

Kundeservice får tilgang til vaskemaskinen via fjerndiagnostisering hvis du henvender deg til dem med ønske om dette, vaskemaskinen er koblet til Home Connect serveren og fjerndiagnostisering er tilgjengelig i det landet hvor du bruker vaskemaskinen.

**Tips:** Nærmere informasjon samt opplysninger om hvorvidt fjerndiagnostisering er tilgjengelig i ditt land, finner du i service-/support-området på det lokale nettstedet: [www.home-connect.com](http://www.home-connect.com)

### 11.4 Personvern

Følg merknadene om personvern. Første gang apparatet kobles til et hjemmenettverk med Internettforbindelse, overfører apparatet følgende kategorier av data til Home Connect-serveren (førstegangsregistrering):

- Entydlig identifisering av enheten (bestående av apparatkoder og MAC-adressen til den innebygde Wi-Fi-kommunikasjonsmodulen).
- Sikkerhetssertifikat for Wi-Fi-kommunikasjonsmodulen (for informasjonsteknisk sikring av forbindelsen).

- Aktuell program- og maskinvareversjon for husholdningsapparatet.
- Status for en eventuell tidligere tilbakestilling til fabrikkinnstillingene.

Denne førstegangsregistreringen forbereder bruken av Home Connect-funksjonene og er ikke nødvendig før første gang du skal bruke Home Connect-funksjoner.

**Merk:** Vær oppmerksom på at Home Connect-funksjonene kun kan brukes sammen med Home Connect-appen. Informasjon om personvern kan lastes ned i Home Connect-appen.

## 12 Grunninnstillingene

Du kan tilpasse grunninnstillingene til apparatet etter dine personlige behov og åpne tilleggsfunksjoner.

### 12.1 Endring av grunninnstillingene

1. Trykk på .
- ✓ Displayet viser listen over grunninnstillinger.
2. Endre ønsket grunninnstilling.
- ✓ Apparatet lagrer automatisk grunninnstillingen.



3. Trykk på ← for å forlate grunninnstillingene.

## 12.2 Oversikt over grunninnstillingene

Her finner du en oversikt over grunninnstillingene.

Grunninnstilling	Valg	Bruk
Innstilling av drikk	Bønnebeholder	Still inn bønnebeholdertilordning.
		"Elektronisk justering av malingsgrad" Elektronisk innstilling av malingsgrad Still inn basismalingsgraden i "comfortMode".
	beanIdent System	Still inn bønnesorten som brukes. → "Bruke beanIdent System", Side 52
	Rekkefølge for melk	Still inn rekkefølge for melk og kaffe.
	Latte Macchiato Pause	Still inn pause mellom melk og kaffe.
	Bryggetemperatur	Still inn bryggetemperatur.
	Tilbakestill parametere for drikk	Tilbakestill innstillinger av drikk.
Apparatinnstilling	Koppvarmer <sup>1</sup>	Aktivere eller deaktivere koppvarmeren <sup>1</sup> .
	Automatisk utkobling	Still inn den tiden som skal gå, før apparatet slår seg av.
	Vis lysstyrke	Still inn lysstyrken trinnvis.
	Toner	<ul style="list-style-type: none"> <li>■ Aktiver og deaktiver toner.</li> <li>■ Still inn lydstyrken.</li> </ul>
	Vannets hardhetsgrad	Still inn vannhardheten.
	Språk	Still inn språk.
	Fabrikkinnstillinger	Tilbakestill apparatet til fabrikkinnstillingene.

<sup>1</sup> Avhengig av apparatets utstyr

<b>Grunninnstilling</b>	<b>Valg</b>	<b>Bruk</b>
Personalisering	Startkategori	Still inn menyvisningen etter innkobling, f.eks. "Klassisk".
	Profilrekkefølge	Bestem rekkefølgen for profilene.
	Rekkefølge for drikker i profilen	Bestem rekkefølge for drikkene i profilen.
Home Connect	Informasjon om Home Connect	→ <i>"Konfigurere Home Connect", Side 55</i>
Informasjon om apparat	Drikkteller	Visning av antall tilberedte drikker.
	Informasjon om rengjøring	Vis tiden fram til neste gang vannfilteret skal skiftes eller et serviceprogram skal startes.
	Informasjon om versjon	Vis informasjon om nettverk og apparat.
	Informasjon om lisens	Vis FOSS-lisenstekst.
Driftsmodus	Driftsmodus til demonstrasjonsformål,	Aktiver eller deaktiver "Demomodus".
Kort anvisning brukergrensesnitt		Bli kjent med apparatinnstillingene.
Kundeservice		Finn QR-kode og kundeservice i ditt land.
<sup>1</sup> Avhengig av apparatets utstyr		

## 13 Rengjøring og pleie

Rengjør og vedlikehold vaskemaskinen omhyggelig, slik at den holder seg funksjonsdyktig i lang tid.

### 13.1 Egnethet for oppvaskmaskin

Her finner du en oversikt over de komponentene som du kan rengjøre i oppvaskmaskin.

**OBS!**

Noen komponenter er temperaturfølsomme og kan bli skadet ved vask i oppvaskmaskin.

- ▶ Følg bruksanvisningen for oppvaskmaskinen.

- ▶ Vask kun egnede komponenter i oppvaskmaskinen.
- ▶ Bruk kun programmer som ikke varmer opp komponentene til over 60 °C.

Egnet: 

- Dryppskål
  - Dryppplate
  - Kaffegrutbeholder
  - Mekanisk nivåindikator
- Melkesystem med adapter
- Melkebeholder med lokk
- Røde skåler for trakteenheten
- Adapter for melkebeholderen<sup>1</sup>

Ikke egnet: 

- Vanntank
- Aromadeksel
- Bryggeenhet
- Deksel trakteenhet
- Deksel kaffedispenser

<sup>1</sup> Avhengig av apparatets utstyr

## 13.2 Rengjøringsmiddel

Bruk kun egnede rengjøringsmidler.

**OBS!**

Uegnete rengjøringsmidler kan skade apparatets overflater.

- ▶ Ikke bruk sterke eller skurende rengjøringsmidler.
- ▶ Ikke bruk rengjøringsmidler som inneholder alkohol eller sprit.
- ▶ Ikke bruk harde skureputer eller vaskesvamper.

Uegnete rengjøringsmidler og avkalkingsmidler kan skade apparatet.

- ▶ Ikke bruk ren sitronsyre, eddik eller eddikbaserte midler til avkalkingen.
- ▶ Ikke bruk avkalkingsmiddel med fosforsyre.
- ▶ Bruk kun avkalkings- og rengjørings-tabletter som er spesialutviklet for apparatet.

→ "Tilbehør", Side 47

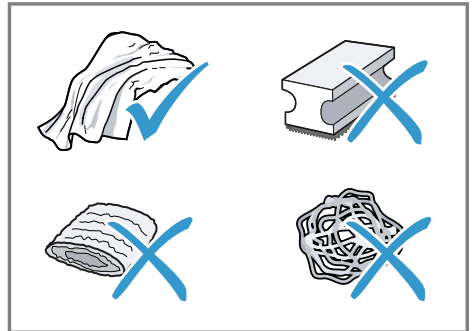
**Tips**

- Vask de nye svampklutene grundig for å fjerne ev. salter som sitter i dem. Salt kan føre til flyverust på overflater av edelstål.
- Fjern alltid rester av kalk, kaffe, melk, rengjørings- og avkalkingsmiddel omgående for å hindre rustdannelse.

## 13.3 Rengjøring av apparatet

### **ADVARSEL**

#### **Fare for elektrisk støt!**

Fuktighet som trenger inn, kan forårsake elektrisk støt.

- ▶ Dypp aldri apparatet eller strømkabelen i vann.
- ▶ Væske må ikke renne over på apparatets pluggforbindelse.
- ▶ Ikke bruk dampstråle eller høytrykksspyler for å rengjøre apparatet.

### **ADVARSEL**

#### **Forbrenningsfare!**

Noen apparatdeler blir svært varme.

- ▶ Du må aldri berøre de varme apparatdelene.
  - ▶ Etter bruk må du la de varme apparatdelene bli kalde, før du berører dem.
1. Rengjør huset, overflatene i høyglans og betjeningsfeltet med den vedlagte mikrofiberkluten.
  2. Rengjør utløpssystemet med en myk, fuktig klut etter tilberedning av drikk.
  3. Skyll vanntanken med friskt, rent vann.
  4. Hvis apparatet ikke har vært i bruk over en lengre periode, f.eks. i ferien, må hele apparatet rengjøres, inkludert bevegelige deler som f.eks. trakteenheten eller vanntanken.

**Merk:** Apparatet skylles automatisk når du slår det på i kald tilstand, eller når du slår det av etter å ha tilberedt kaffe. Systemet er altså selvrensende.

## 13.4 Rengjøring av dryppskålen og kaffegrutbeholderen

Tøm og rengjør dryppskålen og kaffegrutbeholderen daglig for å forhindre avleiringer. Følg veiledningen i bilder fremst i veiledningen.

→ Fig. **31** - **33**

## 13.5 Rengjøre melkebeholderen

Av hygieniske årsaker må melkebeholderen rengjøres regelmessig. Du kan rengjøre melkebeholderen i oppvaskmaskinen. Følg veiledningen i bilder fremst i veiledningen.

→ Fig. **22** - **25**

## 13.6 Serviceprogrammer

Bruk serviceprogrammene når du skal sette inn eller fjerne vannfilter, eller for å utføre en grundig rengjøring av apparatet. Apparatet melder fra når du må kjøre et serviceprogram, f.eks. rengjøring.

### **OBS!**

Ikke forskriftsmessig rengjøring og avkalking, eller når dette ikke gjøres i tide, kan føre til skader på apparatet.

- ▶ Utfør straks avkalkingen i samsvar med instruksjonene.
- ▶ Ha kun rengjøringstabletter i tablettjakten.
- ▶ Ikke ha avkalkingstabletter eller andre midler i tablettjakten.

### **Merknader**

- Displayet viser fremdriften for prosessen.
- Når apparatet er sperret, kan det ikke betjenes igjen før avkalking er utført.

**Tips:** I tillegg til den automatiske skyllingen må du med jevne mellomrom ta ut og rengjøre bryggeenheten.

## Bruk av serviceprogrammer









1. Trykk på .

- Trykk på symbolet for ønsket program.
- ✓ Displayet leder deg gjennom programmet.

## Oversikt over serviceprogrammer

Her finner du en oversikt over serviceprogrammene.

**Merk:** Startbildet viser gjenværende antall tilberedninger av drikk før programmet utføres samt tid.

	INTENZA-filter	Sett inn, skift eller ta ut vannfilter.
	Melkesystem rengjøring	Automatisk skylling av melkesystem.
	calc'nClean	Kombinerer rengjøring og avkalking. Fjern kalkrester og kafferester fra rørene.
	Rengjøring	Fjern kafferester fra rørene.
	Avkalking	Fjern kalkrester fra rørene.
	Bryggeenhet rengjøring	Displayet viser optimal rengjøring av bryggeenheten trinn for trinn.
	Rengjøring drikkedispenser	Displayet viser optimal rengjøring av utløpet trinn for trinn.
	Frostbeskyttelse	Tøm rørene for å beskytte apparatet under transport eller oppbevaring.
	Ekstraskylling	Når et serviceprogram avbrytes, f.eks. ved strømbrudd, skyller apparatet automatisk. Deretter er apparatet klar til bruk igjen.

### Tips

- Når du starter programmene "Avkalking" eller "calc'nClean", må du ha tilgjengelig en beholder med et volum på minst 1 l.
- Hvis du bruker vannfilter, forlenges tidsrommet fram til et serviceprogram må utføres.
- Du kan legge sammen "Avkalking" og "Rengjøring" ved hjelp av serviceprogram "calc'nClean".

## 14 Utbedring av feil

Du kan selv utbedre små feil på apparatet. Benytt deg av informasjonen om feilsøking før du tar kontakt med kundeservice. På den måten unngår du unødige kostnader.



### ADVARSEL

#### Fare for elektrisk støt!

Ukyndige reparasjoner er farlig.

- ▶ Kun opplært fagpersonell skal utføre reparasjoner på maskinen.
- ▶ Det må kun brukes originale reservedeler til reparasjon av maskinen.
- ▶ Dersom det oppstår skader på apparatets strømkabel, må den skiftes ut av produsenten, kundeservice eller av en annen kvalifisert person for å unngå at det oppstår fare.

Feil	Årsak og feilsøking
Apparatet reagerer ikke lenger.	Apparatet har en feil. <ol style="list-style-type: none"> <li>1. Trekk ut støpselet og vent i 60 sekunder.</li> <li>2. Sett støpselet i igjen.</li> </ol>
Home Connect fungerer ikke som det skal.	Ulike årsaker er mulige. <ul style="list-style-type: none"> <li>▶ Gå til <a href="http://www.home-connect.com">www.home-connect.com</a>.</li> </ul>
Apparatet avgir bare vann, ingen kaffe.	En tom bønnebeholder gjenkjennes ikke av apparatet. <ul style="list-style-type: none"> <li>▶ Fyll på kaffebønner.</li> </ul>
	Kaffesjakten i bryggeenheten er tett. <ul style="list-style-type: none"> <li>▶ Rengjør bryggeenheten.</li> </ul>
	Bønnene inneholder for mye olje og faller ikke ned i kvernen. <ul style="list-style-type: none"> <li>▶ Bank lett på bønnebeholderen.</li> <li>▶ Skift til en annen kaffesort.</li> <li>▶ Ikke bruk bønner som inneholder for mye olje.</li> <li>▶ Rengjør den tomme bønnebeholderen med en fuktig klut.</li> </ul>
	Bryggeenheten er ikke satt korrekt inn. <ol style="list-style-type: none"> <li>1. Kontroller at bryggeenheten er satt korrekt inn og forsvarlig låst.</li> <li>2. Skyv det røde håndtaket opp mot venstre.</li> <li>3. Sett på dekslet for bryggekommeret.</li> </ol>
Apparatet avgir ikke melkeskum.	Melkesystemet er tilsmusset. <ul style="list-style-type: none"> <li>▶ Rengjør melkesystemet i oppvaskmaskinen.</li> </ul>
	Melkerøret er ikke stukket ned i melken. <ul style="list-style-type: none"> <li>▶ Bruk mer melk.</li> </ul>

<b>Feil</b>	<b>Årsak og feilsøking</b>
Apparatet avgir ikke melkeskum.	<ul style="list-style-type: none"> <li>▶ Kontroller om melkerøret er stukket ned i melken.</li> </ul> <p>Apparatet har store kalkavleiringer.</p> <ul style="list-style-type: none"> <li>▶ Avkalk apparatet.</li> </ul>
Melkesystemet suger ikke opp melk.	<p>Melkesystemet er ikke satt sammen på riktig måte.</p> <ul style="list-style-type: none"> <li>▶ Sett melkesystemet korrekt sammen.</li> </ul> <p>Feil rekkefølge ved tilkobling av melkebeholder og melkesystem.</p> <ul style="list-style-type: none"> <li>▶ Sett først melkesystemet inn i utløpet og deretter melkebeholderen.</li> </ul> <p>Melkerøret er ikke stukket ned i melken.</p> <ul style="list-style-type: none"> <li>▶ Bruk mer melk.</li> <li>▶ Kontroller om melkerøret er stukket ned i melken.</li> </ul>
Melkeskummet er for kaldt.	<p>Melken er for kald.</p> <ul style="list-style-type: none"> <li>▶ Bruk lunken melk.</li> </ul>
Apparatet avgir ikke varmt vann.	<p>Melkesystemet er tilsmusset.</p> <ul style="list-style-type: none"> <li>▶ Rengjør melkesystemet i oppvaskmaskinen.</li> </ul>
Melkesystemet kan ikke monteres eller demonteres.	<p>Feil rekkefølge på monteringen.</p> <ul style="list-style-type: none"> <li>▶ Koble først til melkesystemet og deretter melkebeholderen. Under demonteringen må du først ta ut melkebeholderen og deretter melkesystemet.</li> </ul>
Apparatet avgir ikke drikk.	<p>Det er luft i vannfilteret.</p> <ol style="list-style-type: none"> <li>1. Legg vannfilteret i bløt i vann, med åpningen vendt opp, helt til det ikke lenger kommer ut luftbobler.</li> <li>2. Sett filteret inn igjen.</li> </ol> <ul style="list-style-type: none"> <li>▶ Sett vannfilteret rett inn i koblingen mot vanntanken og trykk det på plass.</li> </ul> <p>Rester av avkalkingsmiddel blokkerer vanntanken.</p> <ol style="list-style-type: none"> <li>1. Ta ut vanntanken.</li> <li>2. Rengjør vanntanken grundig.</li> </ol>
Det finnes vanndråper inne i bunnen av apparatet.	<p>Dryppskålen ble tatt ut for tidlig.</p> <ul style="list-style-type: none"> <li>▶ Vent i noen sekunder etter at den siste drikken er ferdig, før du tar ut dryppskålen.</li> </ul>
Bryggeenheten kan ikke tas ut.	<p>Ikke mulig å låse opp låsen, bryggeenheten er fastkilt.</p> <ul style="list-style-type: none"> <li>▶ Slå apparatet av og på igjen etter 3 minutter.</li> </ul>
Kvernen starter ikke.	<p>Apparatet er for varmt.</p> <ol style="list-style-type: none"> <li>1. Koble apparatet fra nettet.</li> <li>2. Vent i 1 time for at apparatet skal bli kaldt.</li> </ol>



<b>Feil</b>	<b>Årsak og feilsøking</b>
Kvernen malar ikke bønner, til tross for at bønnebeholderen er full.	Bønnene inneholder for mye olje og faller ikke ned i kvernen. <ul style="list-style-type: none"> <li>▶ Bank lett på bønnebeholderen.</li> <li>▶ Skift til en annen kaffesort.</li> <li>▶ Ikke bruk bønner som inneholder for mye olje.</li> <li>▶ Rengjør den tomme bønnebeholderen med en fuktig klut.</li> </ul>
Sterkt vekslende kvalitet på kaffe eller melkeskum.	Apparatet har kalkavleiringer. <ul style="list-style-type: none"> <li>▶ Avkalk apparatet.</li> </ul>
Vekslende kvalitet på melkeskummet.	Kvaliteten på melkeskummet avhenger av hvilken type melk eller vegetabilsk drikk som brukes. <ul style="list-style-type: none"> <li>▶ Du kan optimalisere resultatet ved å velge passende melk eller vegetabilsk drikk.</li> </ul>
Det avgis ikke kaffe, eller bare i dråper.	Malingsgraden er innstilt for fin. <ul style="list-style-type: none"> <li>▶ Still inn grovere maling.</li> </ul>
Innstilt fyllmengde oppnås ikke.	Apparatet har store kalkavleiringer. <ul style="list-style-type: none"> <li>▶ Avkalk apparatet.</li> </ul> <p>Det er luft i vannfilteret.</p> <ol style="list-style-type: none"> <li>1. Legg vannfilteret i bløt i vann, med åpningen vendt opp, helt til det ikke lenger kommer ut luftbobler.</li> <li>2. Sett filteret inn igjen.</li> </ol>
Kaffen får ikke noe skumlag (crema).	Apparatet er tilsmusset. <ul style="list-style-type: none"> <li>▶ Rengjør bryggeenheten.</li> <li>▶ Avkalk og rengjør apparatet.</li> </ul> <p>Kaffesorten er ikke optimal.</p> <ul style="list-style-type: none"> <li>▶ Bruk en kaffesort med en større andel Robusta-bønner.</li> <li>▶ Bruk bønner som er brent mørkere.</li> </ul> <p>Kaffebønnene er ikke lenger nybrente.</p> <ul style="list-style-type: none"> <li>▶ Bruk ferske bønner.</li> </ul> <p>Malingsgraden passer ikke til kaffebønnene.</p> <ul style="list-style-type: none"> <li>▶ Still inn en finere malingsgrad.</li> </ul>
Kaffen er for sur.	Malingsgraden er innstilt for grov. <ul style="list-style-type: none"> <li>▶ Still inn en finere malingsgrad.</li> </ul> <p>Kaffesorten er ikke optimal.</p> <ul style="list-style-type: none"> <li>▶ Bruk en kaffesort med en større andel Robusta-bønner.</li> <li>▶ Bruk bønner som er brent mørkere.</li> </ul>

<b>Feil</b>	<b>Årsak og feilsøking</b>
Kaffen er for bitter.	Malingsgraden er innstilt for fin. ▶ Still inn grovere maling.
	Kaffesorten er ikke optimal. ▶ Skift til en annen kaffesort.
Kaffen smaker brent.	Malingsgraden er innstilt for fin. ▶ Still inn grovere maling.
	Kaffesorten er ikke optimal. ▶ Skift til en annen kaffesort.
	Det er innstilt for høy temperatur på kaffen. ▶ Still inn en lavere temperatur på kaffen.
Kaffegruten er ikke fast og for våt.	Malingsgraden er ikke innstilt optimalt. ▶ Still inn en grovere eller finere malingsgrad.
	Bønnene inneholder for mye olje. ▶ Bruk en annen type kaffebønner.
Displayet viser "Sett inn trakteenheten.".	Dekslet er satt på feil. <b>1.</b> Kontroller at bryggeenheten er satt korrekt inn og forsvarlig låst. <b>2.</b> Skyv det røde håndtaket opp mot venstre. <b>3.</b> Sett på dekslet for bryggekommeret.
Displayet viser "Fyll vanntanken.", til tross for at vanntanken er full.	Vanntanken er satt inn feil. ▶ Sett vanntanken korrekt inn.
	Kullsyreholdig vann i vanntanken. ▶ Fyll vanntanken med friskt vann fra springen.
	Flottøren i vanntanken henger fast. <b>1.</b> Ta ut vanntanken. <b>2.</b> Rengjør vanntanken grundig.
	Det nye vannfilteret er ikke skylt i henhold til instruksjonen. <b>1.</b> Skyll vannfilteret i henhold til instruksjonen. <b>2.</b> Ta vannfilteret i bruk.
	Det er luft i vannfilteret. <b>1.</b> Legg vannfilteret i bløt i vann, med åpningen vendt opp, helt til det ikke lenger kommer ut luftbobler. <b>2.</b> Sett filteret inn igjen.
	Vannfilteret er gammelt. ▶ Sett inn et nytt vannfilter.
	Kalkavleiringer i vanntanken blokkerer systemet. <b>1.</b> Rengjør vanntanken grundig.

<b>Feil</b>	<b>Årsak og feilsøking</b>
Displayet viser "Fyll vanntanken.", til tross for at vanntanken er full.	<b>2</b> Start avkalkingsprogrammet.
Displayet viser "Rengjør trakteenheten."	Bryggeenheten er tilsmusset. ▶ Rengjør bryggeenheten.
	Bryggeenhetens mekanisme er tungt bevegelig. ▶ Rengjør bryggeenheten.
Displayet viser Feil spenning.	Det foreligger problemer med spenningsforsyningen. ▶ Apparatet skal kun brukes ved 220 - 240 V.
Displayet viser Start på nytt.	Apparatet har en feil. <b>1.</b> Trekk ut støpselet og vent i 60 sekunder. <b>2.</b> Sett støpselet i igjen.
Displayet viser svært ofte " ".	Avkalket vann inneholder fortsatt små mengder kalk. <b>1.</b> Sett inn et nytt vannfilter. <b>2.</b> Still inn en passende vannhardhet.
	Det er brukt feil eller for lite avkalkingsmiddel. ▶ Bruk kun egnede tabletter til avkalkingen.
	Serviceprogrammet er ikke fullstendig utført. ▶ Start serviceprogrammet "Ekstraskylling". → "Serviceprogrammer", Side 60

---

## 15 Transport, oppbevaring og avfallsbehandling

### 15.1 Aktivere frostbeskyttelsen

Beskytt apparatet mot frost under transport og oppbevaring.

#### OBS!

Væskerester i apparatet kan føre til skader på apparatet under transport eller oppbevaring.

- ▶ Tøm ledningssystemet før transport eller oppbevaring.
- 1. Utfør programmet "Frostbeskyttelse".  
→ "Oversikt over serviceprogrammer", Side 61
- 2. Koble apparatet fra strømmettet.

### 15.2 Avfallsbehandling av gammelt apparat

Med miljøvennlig avfallsbehandling kan verdifulle råstoffer gjenvinnes.

1. Trekk ut strømkabelens støpsel.
2. Kapp av strømkabelen.
3. Kast apparatet på en miljøvennlig måte.

Du kan innhente informasjon om aktuelle muligheter for avfallsbehandling hos en spesialisert forhandler eller hos kommuneadministrasjonen der du bor.



Dette apparatet er klassifisert i henhold til det europeiske direktivet 2012/19/EU om avhending av elektrisk- og elektronisk utstyr (waste electrical and electronic equipment – WEEE).

---

Direktivet angir rammene for innlevering og gjenvinning av innbytteprodukter.

---

---

## 16 Kundeservice

Innenfor EØS får du funksjonsrelevante original-reservedeler i samsvar med gjeldende økodesigndirektivet hos vår kundeservice i minst 7 år fra apparatet bringes ut på markedet.

**Merk:** I rammen av produsentens garantivilkår er bruk av kundeservice gratis.

Du får detaljert informasjon om garantitid og garantivilkår i ditt land i den vedlagte kundeserviceoversikten, hos vår kundeservice, hos din forhandler eller på våre nettsider. Når du tar kontakt med kundeservice, trenger du apparatets produktnummer (E-Nr.), produksjonsnummer (FD) og tellenummer (Z-Nr.). Kontaktinformasjonen for kundeservice finner du i den vedlagte kundeserviceoversikten eller på våre nettsider.

### 16.1 Produktnummer (E-Nr.), produksjonsnummer (FD) og tellenummer (Z-Nr.)

Du finner produktnummeret (E-Nr.), produksjonsnummeret (FD) og tellenummeret (Z-Nr.) på apparatet typeskilt.

Du kan skrive ned opplysningene, slik at du har data for apparatet og telefonnummeret til kundeservice raskt tilgjengelig når du trenger dem.

## 17 Tekniske data

Spenning	220– 240 V ~
Frekvens	50 Hz
Tilkoblingsverdi	1500 W
Maksimalt pumpetrykk, statisk	20 bar
Maksimal kapasitet, vanntank (uten filter)	2,3 l
Maksimal kapasitet, bønnebeholder	375 g
Maksimal kapasitet høyre/venstre bønnebeholder	260 g / 280 g
Strømkabelens lengde	100 cm
Apparatets høyde	40 cm
Apparatbredde	32 cm
Apparatets dybde	47 cm
Vekt, tom	12 kg
Type kaffekvern	Keramisk

### 17.1 Informasjon om fri og Open Source-programvare

Dette produktet inneholder programvarekomponenter som innehaverne av opphavsrettene har lisensiert som fri eller Open Source-programvare. Tilsvarende lisensinformasjon er lagret på husholdningsapparatet. Det er også mulig å få tilgang til lisensinformasjonen via Home Connect-appen: "Profil -> Juridisk rettledning -> Lisensinformasjon".<sup>1</sup> Du kan også laste ned lisensinformasjon på nettstedet for merkeproduktet. (Søk etter din modell av apparatet og ytterligere dokumentasjon på nettstedet for

produktet.) Alternativt kan du bestille relevant informasjon på [ossrequest@bshg.com](mailto:ossrequest@bshg.com) eller fra BSH Hausgeräte GmbH, Carl-Wery-Str. 34, D-81739 München.

Kildekoden stilles til rådighet på forespørsel.

Send din forespørsel til [ossrequest@bshg.com](mailto:ossrequest@bshg.com) eller BSH Hausgeräte GmbH, Carl-Wery-Str. 34, D-81739 München.

Emne: „OSSREQUEST“

Du vil bli fakturert for behandlingen av din forespørsel. Dette tilbudet gjelder i tre år fra dato for kjøpet eller minst i det tidsrommet vi tilbyr kundestøtte og reservedeler for det aktuelle apparatet.

## 18 Samsvarserklæring

Herved erklærer BSH Hausgeräte GmbH at apparatet med Home Connect-funksjonalitet overholder grunnleggende krav og øvrige bestemmelser i direktiv 2014/53/EU. En utførlig RED-samsvarserklæring finner du, sammen med øvrige dokumenter, på produksiden for ditt apparat på internettadressen [siemens-home.bsh-group.com](http://siemens-home.bsh-group.com).



2,4-GHz-bånd (2400–2483,5 MHz): maks. 100 mW

5-GHz-bånd (5150–5350 MHz + 5470–5725 MHz): maks. 100 mW

<sup>1</sup> Avhengig av apparatets utstyr

**no** Samsvarserklæring

	BE	BG	CZ	DK	DE	EE	IE	EL	ES
	FR	HR	IT	CY	LI	LV	LT	LU	HU
	MT	NL	AT	PL	PT	RO	SI	SK	FI
	SE	NO	CH	TR	IS	UK (NI)			

5 GHz WLAN (Wi-Fi): Kun til innendørs bruk.

AL	BA	MD	ME	MK	RS	UK	UA
----	----	----	----	----	----	----	----

5 GHz WLAN (Wi-Fi): Kun til innendørs bruk.

**Mer information finns i den digitala användarhandboken.**



## Innehållsförteckning

<b>1 Säkerhet.....</b>	<b>73</b>	7.5 baristaMode eller comfort- Mode .....	83
1.1 Allmänna anvisningar .....	73	7.6 Tillred två koppar samtidigt.....	83
1.2 Användning för avsett ändamål.....	73	7.7 Spara favoritdryck ☆ .....	84
1.3 Begränsning av användarkretsen.....	73	7.8 Använda elektronisk inställning av malningsgraden eGrinder .....	84
1.4 Säkerhetsföreskrifter .....	73	7.9 Använd beanIdent System <sup>1</sup> .....	84
<b>2 Miljöskydd och sparsamhet .....</b>	<b>77</b>	<b>8 Barnspärr.....</b>	<b>84</b>
2.1 Förpackningsmaterialet.....	77	8.1 Slå på barnspärren .....	84
2.2 Spara energi.....	77	8.2 Avaktivera barnsäkring.....	84
<b>3 Uppställning och anslutning .....</b>	<b>77</b>	<b>9 Koppuppvärmning<sup>1</sup> .....</b>	<b>84</b>
3.1 Leveransomfattning .....	77	9.1 Aktivera och avaktivera koppuppvärmningen <sup>1</sup> .....	85
3.2 Uppställning och anslutning.....	77	<b>10 Personliga inställningar.....</b>	<b>85</b>
<b>4 Lär känna .....</b>	<b>78</b>	10.1 Skapa första profilen .....	85
4.1 Apparat.....	78	10.2 Skapa fler profiler .....	85
4.2 Kontroller .....	78	10.3 Redigera profil.....	85
<b>5 Tillbehör.....</b>	<b>79</b>	10.4 Ta bort profil.....	85
<b>6 Före första användningen .....</b>	<b>79</b>	10.5 Sortera profiler.....	86
6.1 Förbereda och rengöra apparaten .....	79	10.6 Lägg till dryck till en profil ...	86
6.2 Bestämma vattenhårdhet .....	80	10.7 Lägg till en dryck från Klassiker eller coffeeWorld till profilen.....	86
6.3 Vattenfilter.....	80	10.8 Skapa profil från Klassiker eller coffeeWorld .....	86
6.4 Första användningen.....	81	10.9 Redigera dryck i profilen.....	86
6.5 Allmänna anvisningar .....	81	10.10 Ta bort dryck i profilen .....	86
<b>7 Användningsprincip .....</b>	<b>82</b>	<b>11 Home Connect .....</b>	<b>86</b>
7.1 Slå på och av apparaten.....	82	11.1 Installation av Home Connect.....	87
7.2 Dryckestillredning .....	82	11.2 Home Connect Inställningar...	87
7.3 doubleShot och tripleShot.....	82		
7.4 Tillagning av kaffedryck med mjölk.....	82		

<sup>1</sup> Allt efter apparatens utrustning

11.3 Fjärrdiagnostik.....	88
11.4 Dataskydd .....	88
<b>12 Grundinställningar .....</b>	<b>88</b>
12.1 Ändra grundinställningar .....	88
12.2 Översikt grundinställningar.....	89
<b>13 Rengöring och skötsel .....</b>	<b>90</b>
13.1 Diskmaskintåliga komponenter .....	90
13.2 Rengöringsmedel .....	91
13.3 Rengöring av apparaten .....	91
13.4 Rengör droppskål och kaffesumpbehållare.....	92
13.5 Rengöring av mjölkbehållaren .....	92
13.6 Serviceprogram .....	92
<b>14 Avhjälpning av fel .....</b>	<b>94</b>
<b>15 Transport, lagring och avfallshantering .....</b>	<b>99</b>
15.1 Aktivera frostskydd.....	99
15.2 Omhändertagande av begagnade apparater.....	99
<b>16 Kundtjänst .....</b>	<b>99</b>
16.1 Produktnummer (E-nr.), tillverkningsnummer (FD) och serienummer (Z-nr.).....	99
<b>17 Tekniska data .....</b>	<b>100</b>
17.1 Information om fri och Open Source-programvara .....	100
<b>18 Överensstämmelseförklaring.....</b>	<b>100</b>





# 1 Säkerhet

Följ säkerhetsanvisningarna nedan.

## 1.1 Allmänna anvisningar

- Läs igenom anvisningen noga.
- Förvara bruksanvisningen och produktinformationen för senare användning eller till nästa ägare.
- Anslut inte enheten om den har transportskador.

## 1.2 Användning för avsett ändamål

Använd bara enheten:

- för att tillaga varma drycker.
- i privata hushåll och i slutna utrymmen i hemmiljö.
- upp till max. 2000°möh.

## 1.3 Begränsning av användarkretsen

Denna apparat kan användas av barn från 8 år och äldre och av personer med begränsad fysisk, sensorisk eller mental förmåga eller brist på erfarenhet och/eller kunskap såvida detta sker under uppsikt eller om de undervisats i hur man säkert använder apparaten och förstått de faror som kan uppstå i samband med felaktig användning.

Låt inte barn leka med enheten.

Rengöring och användarskötsel får inte utföras av barn om de inte är minst 8 år gamla och står under uppsikt.

Låt inte barn under 8 års ålder komma i närheten av apparaten och anslutningsledningen.

## 1.4 Säkerhetsföreskrifter

### **WARNING! – Kvävningsrisk!**

Barn kan dra förpackningsmaterial över huvudet eller trassla in sig i det och kvävas.

- ▶ Låt inte barn komma i närheten av förpackningsmaterial.
- ▶ Låt inte barn leka med förpackningsmaterialet.

Barn kan andas in eller svälja smådelar och kvävas av dem.

- ▶ Låt inte barn komma i närheten av smådelar.
- ▶ Låt inte barn leka med smådelar.

### **⚠ VARNING! – Risk för elstötar!**

Obehöriga reparationer är farliga.

- ▶ Anslut och använd bara maskinen enligt uppgifterna på typskylten.
- ▶ Elanslut bara maskinen via ett rätt installerat, jordat uttag för växelström.
- ▶ Skyddsledarsystemet i byggnadens elanläggning måste vara installerat enligt gällande föreskrifter.

Skadad maskin eller sladd är farligt.

- ▶ Använd aldrig skadad enhet.
- ▶ Använd aldrig en apparat med sprucken trasig yta.
- ▶ Dra aldrig i sladden för att göra maskinen strömlös. Dra alltid i kontakten, inte sladden.
- ▶ Dra direkt ur sladdens kontakt eller slå av säkringen i proppskåpet om maskin eller sladd är skadade.
- ▶ Ring service. → *Sid. 99*

Felinstallationer är farliga.

- ▶ Det är bara specialutbildad personal som får reparera maskinen.
- ▶ Maskinen får bara repareras med originalreservdelar.
- ▶ Om apparatens nätanslutningsledning blir skadad måste den för att risker ska förhindras bytas av tillverkaren eller dennes kundtjänst eller av en person med likvärdiga kvalifikationer.

Risk för stötar om fukt tränger in!

- ▶ Sänk aldrig ner apparaten eller nätanslutningsledningen i vatten.
- ▶ Låt ingen vätska rinna ut på apparatens stickkontaktanslutning.
- ▶ Använd bara maskinen i slutna utrymmen.
- ▶ Exponera aldrig maskinen för kraftig värme och fukt.
- ▶ Använd inte ångrengöring eller högtryckstvätt för att rengöra apparaten.

**⚠️ VARNING! – Brandrisk!**

Apparaten blir het.

- ▶ Sörj för tillräcklig luftväxling kring apparaten.
- ▶ Använd aldrig apparaten i ett skåp.

Det är farligt att använda förlängningsnätkablar och ej godkända adaptrar.

- ▶ Använd inte förlängningsnätkablar eller grenuttag.
- ▶ Använd enbart adaptrar och nätanslutningskablar som är godkända av tillverkaren.
- ▶ Om nätanslutningskabeln är för kort och ingen längre nätanslutningskabel finns tillgänglig måste du kontakta en behörig elektriker för att anpassa byggnadens elinstallation.

**⚠️ VARNING! – Risk för brännskador!**

Vissa apparatdelar blir mycket varma.

- ▶ Rör aldrig heta enhetsdelar.
- ▶ Låt heta apparatdelar svalna innan du rör vid dem efter användning.

**⚠️ VARNING! – Skållningsrisk!**

Nytilagade drycker kan vara mycket heta.

- ▶ Låt vid behov dryckerna svalna.
  - ▶ Undvik hudkontakt med utströmmande vätskor och ångor.
- En oavsiktlig fjärrstart via Home Connect App kan orsaka skållning hos utomstående.
- ▶ För inte in händerna under kaffeutloppet medan drycken serveras.
  - ▶ Håll andra personer, och i synnerhet barn, borta från apparaten.

**⚠️ VARNING! – Risk för personskador!**

En felaktig användning av apparaten kan utsätta användaren för risker.

- ▶ Använd endast apparaten ändamålsenligt för att undvika skador.

Fastklämning av fingrar när apparatluckan stängs.

- ▶ Akta fingrarna när du stänger apparatluckan.

Kvarnen roterar.

- ▶ Stick aldrig ner fingrarna i kvarnen.

**⚠ WARNING! – Fara! Magnetism!**

Apparaten innehåller permanentmagneter. De kan påverka elektroniska implantat, t.ex. pacemaker och insulinpumpar.

- ▶ Personer med elektroniska implantat måste hålla minst 10 cm avstånd till apparaten.
- ▶ Håll minst 10 cm avstånd även till vattentanken.

**⚠ WARNING! – Risk för hälsoskada!**

Smuts på apparaten kan vara hälsofarligt.

- ▶ Följ rengöringsanvisningarna om hygien för apparaten.

## 2 Miljöskydd och sparsamhet

### 2.1 Förpackningsmaterialet

Förpackningsmaterialen är miljövänliga och återvinningsbara.

- ▶ Källsortera och omhänderta de olika beståndsdelarna.

### 2.2 Spara energi

Om du följer anvisningarna förbrukar apparaten mindre energi.

Ställ in intervallet för automatisk avstängning på det minsta värdet.

- ✓ När apparaten inte används stängs den av tidigare.  
→ "Grundinställningar", Sid. 88

Avbryt inte dryckestillredningen i för-tid.

- ✓ Den upphettade mängden vatten eller mjölk används optimalt.

Avkalka apparaten regelbundet.

- ✓ Kalkavlagringar ökar energiförbrukningen.

## 3 Uppställning och anslutning

### 3.1 Leveransomfattning

Kontrollera efter upppackningen att inga delar är transportskadade och att leveransen är komplett.

**Notera:** Beroende på apparattypen medföljer olika tillbehör. Dessa tillbehör är märkta med en streckad ram.

→ Fig. 1

<b>A</b>	Helautomatisk kaffemaskin
<b>B</b>	Mjölkbhållare
<b>C</b>	Mjölkslang
<b>D</b>	Adapter för mjölkbhållare <sup>1</sup>
<b>E</b>	Bruksanvisning
<b>F</b>	Monteringshjälp för vattenfilter
<b>G</b>	Avkalkningstablett <sup>1</sup>
<b>H</b>	Rengöringstablett <sup>1</sup>
<b>I</b>	Vattenfilter
<b>J</b>	Testremsa vattenhårdhet
<b>K</b>	Mikrofiberduk

<sup>1</sup> Allt efter apparatens utrustning

### 3.2 Uppställning och anslutning

#### OBS!

Risk för skada på apparaten. Apparaten kan skadas vid felaktigt idrifttagning.

- ▶ Använd endast maskinen i frostfria utrymmen.
- ▶ Om apparaten har transporterats eller lagrats under 0 °C, låt apparaten stå i 3 timmar i rumstemperatur före idrifttagning.
- ▶ Vänta i ca 5 sekunder efter varje anslutning.

1. Ställ apparaten på en jämn, tillräckligt bärkraftig och vattentålig yta.
2. Elanslut enheten med kontakten i rätt installerade, jordade eluttag.

## 4 Lär känna

### 4.1 Apparat

Här finns en översikt över apparatens beståndsdelar.

#### Anmärkningar

- Beroende på apparattypen kan avvikelser hos färger och detaljer förekomma.
- Denna bruksanvisning beskriver två modeller:
  - Apparaten har en bönbehållare.
  - Apparaten har två bönbehållare.

→ Fig. 2

1	Mjölkbhållare
2	Skärmknappar
3	Koppuppvärmning <sup>1</sup>
4	Bönbehållare <sup>1</sup>
5	Tablettrör
6	Arombevarande lock <sup>1</sup>
7	LED-display bönbehållare <sup>1</sup>
8	Typskylt
9	Pekskärm
10	Apparatlucka
11	Vattentank
12	Mjölksystem
13	Kåpa över dryckutloppet
14	Droppskål

<sup>1</sup> Allt efter apparatens utrustning

### 4.2 Kontroller

Med manöverorganen ställer du in spisens alla funktioner och får information om drifttillståndet.

→ Fig. 3

1	Pekskärm
2	Pekfält









#### Pekskärm

Pekdisplayen är både display och kontroller.

#### Huvudmeny

Profiler	Välj sparade drycker med personliga inställningar.
Klassiker	Välj standarddryck.
coffe-eWorld	Välj grunddrycker som kan utökas i kombination med Home Connect.

#### Dryckparametrar





	Styrka
	Mängd
	Mjölkkandel
	Malningsgrad
	Kontakttid
	Temperatur
	Valda bönsorter <sup>1</sup>
	
	Välj bönbehållare <sup>1</sup> .

<sup>1</sup> Allt efter apparatens utrustning

**Tips!** Fler dryckesinställningar finns i grundinställningarna.







#### Symbol

Comfort	Apparaten är i läge
Barista	Barista eller Comfort.

	Koppvärmaren är på.
	aromaBoost
	Apparaten är ansluten till Home Connect.
	Apparaten är inte ansluten till Home Connect.
	Apparaten är inte uppkopplad mot servern.

### Pekfält

Här följer en översikt över de symboler som alltid syns.

	Starta eller stäng av apparaten.
	Välj läge Barista eller Comfort.
	Laga till två koppar.
	Spara favoritdrycken.
	Öppna eller lämna serviceprogram.
	Öppna eller lämna inställningar.

## 5 Tillbehör

Använd originaltillbehör. Det är anpassade till enheten.

Tillbehör	Handel	Kundtjänst
Rengöringstabletter	TZ80001A TZ80001B	00312097 00312098
Avkalkningstabletter	TZ80002A TZ80002B	00312094 00312095
Vattenfilter	TZ70003	00575491
Vattenfilter 3-pack	TZ70033A	-
Mikrofiberduk	-	00460770
Skötselset	TZ80004A TZ80004B	00312105 00312106
Adapter för mjölkbehållare	TZ70001	17006005

## 6 Före första användningen

Förbered apparaten för användning.

### 6.1 Förbereda och rengöra apparaten

Ta bort skyddsplasten och rengör apparaten och de enskilda komponenterna. Följ figurinstruktionen i början av bruksanvisningen.

## OBS!

Olömpliga bönor kan sätta igen kvarnen.

- ▶ Använd bara rena, rostade espresso- eller maskinbönblandningar.
- ▶ Använd inte glaserade espresso-/kaffebönor.
- ▶ Använd inte karamelliserade kaffebönor.
- ▶ Använd inte kaffebönor som är behandlade med sockerhaltiga tillsatser.
- ▶ Fyll inte på pulverkaffe.

→ Fig. 4 - 29

## Anmärkning

- Fyll vattentanken varje dag med friskt kallvatten utan kolsyra.
- På apparatmodellen med två bönbehållare kan du fylla på två olika kaffesorter. Den aktiva bönbehållarens lysdiod tänds.
- Apparaten kommer för varje dryck ihåg den senast valda bönbehållaren. Du kan ndra den här förinställningen.  
→ "Grundinställningar", Sid. 88

**Tips!** För att bevara kvaliteten optimalt, lagra kaffebönorna svalt och i tillsluten burk.

Du kan förvara kaffebönorna flera dagar i bönbehållaren utan att de förlorar sin arom.

## 6.2 Bestämma vattenhårdhet

Det är viktigt att ställa in vattenhårheten rätt så att apparaten i god tid visar när den måste kalkas av. Du kan bestämma vattenhårheten med den bifogade testremsan eller så kan du fråga hos din lokala vattenleverantör.

1. Doppa testremsan kort i friskt kranvatten.
2. Låt testremsan droppa av.
3. Läs av vattnets hårdhet på testremsan enligt 1 minut.

Tabellen visar hur stegen motsvarar de olika vattenhårhetsgraderna:

Steg	tyska hårdhetsgrader i °dH	Totalhårdhet i mmol/l
1	1-7	< 1,3
2	8-14	1,3-2,5
3	15-21	2,5-3,8
4 <sup>1</sup>	22-30	> 3,8

<sup>1</sup> Fabriksinställning

**Notera:** Om det finns ett vattenavhårdningssystem i ditt hus kan du ställa in "Avhårdningssystem".

**Tips!** Du kan när som helst ändra inställningarna.

→ "Grundinställningar", Sid. 88

## 6.3 Vattenfilter

Ett vattenfilter reducerar kalkavlagringar och föroreningar i vattnet.

### Sätt i vattenfiltret

## OBS!

Apparaten kan skadas om den blir igenkalkad.

- ▶ Byt ut vattenfiltret i god tid.
- ▶ Byt ut vattenfiltret senast efter 2 månader.
- ▶ Följ meddelandena på displayen.

1. Tryck på ⏏.
2. Tryck på "INTENZA-filter" och följ displayanvisningarna.

### Byta eller ta bort vattenfilter

Du kan också använda apparaten utan vattenfilter.

1. Tryck på ⏏.
2. Tryck på "INTENZA-filter".
3. Tryck på "Byt" eller "Ta bort" och följ displayanvisningarna.



**Tips!**

- Byt vattenfilter också av hygieniska skäl.
- Med ett vattenfilter behöver du inte avkalka apparaten så ofta.
- Du får en smakrikare kaffedryck om du använder vattenfilter.
- Skölj det insatta vattenfiltret innan du använder det genom att tillaga en kopp med hett vatten om du inte har använt apparaten på länge, t.ex. om du har haft semester.
- Du kan köpa vattenfiltret i handeln eller via kundtjänsten.  
→ "Tillbehör", Sid. 79

**6.4 Första användningen**

Gör inställningarna för den första användningen när du har anslutit apparaten till eluttaget. Den första idrifttagningen visas bara första gången apparaten startas.

1. Slå på apparaten med .
  2. Följ anvisningarna på displayen.
- ✓ Displayen leder dig genom programmet.

**Anmärkningar**

- Om du nu vill installera Home Connect följer du instruktionerna i Home Connect-appen.  
→ "Installation av Home Connect", Sid. 87
- Om du har valt "Demo-läge" fungerar bara displayvisningarna. Du kan inte servera någon dryck eller köra något program.

**6.5 Allmänna anvisningar**

Följ anvisningarna, så använder du apparaten optimalt.

**Anmärkningar**

- Apparaten har vid fabriken programmerats med standardinställningar för optimal användning.

- Kvarnen är fabriksinställd för optimal användning. Om kaffet bara droppar ut eller om det är för svagt och har för liten crema kan du ställa in malningsgraden.  
→ "Använda elektronisk inställning av malningsgraden eGrinder", Sid. 84
- Vid användning kan det bildas vattendroppar på ventilationsöppningarna och tabletrörets lock.
- Om du inte har använt apparaten under en viss tid stängs den av automatiskt. Du kan ändra tiden i grundinställningarna. → Sid. 88
- Av tekniska skäl kan ånga strömma ut ur apparaten.

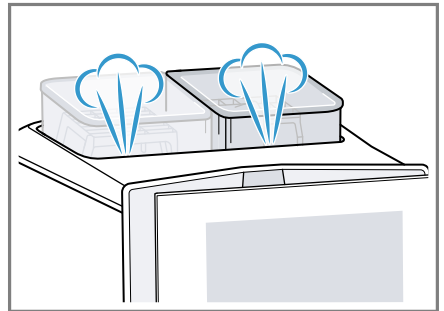

- Den första drycken har ännu inte full arom om:
    - Du använder apparaten för första gången.
    - Du har kört ett serviceprogram.
    - Du har inte använt apparaten på länge.
- Drick inte drycken.

**Tips!** En permanent finporig och stabil crema får du när du har tagit din apparat i bruk och serverat några koppar.

## 7 Användningsprincip

### 7.1 Slå på och av apparaten

- ▶ Tryck på .

Vid start visar displayen logotypen. Vid start och stopp sköljs apparaten automatiskt. Vid stopp rengörs apparaten genom att den ångas av till droppbrickan. Om apparaten fortfarande är varm vid starten, eller om ingen dryck har serverats före avstängningen, sköljs inte apparaten.

### 7.2 Dryckestillredning

Här får du veta hur du tillagar den valda drycken.

#### **VARNING!** **Skållningsrisk!**

Nyttillagade drycker kan vara mycket heta.

- ▶ Låt vid behov dryckerna svalna.
- ▶ Undvik hudkontakt med utströmmande vätskor och ångor.

#### **Anmärkningar**

- Vid vissa inställningar tillagas kaffet i flera steg. Vänta tills förloppet har avslutats helt.
- Anslut alltid mjölkbehållaren fylld med mjölk eller mjölkadaptorn med mjölkpaket när du tillreder en dryck med mjölk.
- Du kan bara sätta in eller ta bort dryckutloppet när mjölkbehållaren eller mjölkadaptorn inte är ansluten.
- Mjölkbehållaren är utvecklad speciellt för denna apparat. Använd mjölkbehållaren enbart för att förvara mjölk i hushållet och i kylskåp.

- Om mjölksystemet inte är rengjort kan små mängder mjölk rinna ut vid servering av hett vatten.

### 7.3 doubleShot och tripleShot

Apparaten mal kaffet två eller tre gånger.

För att bara de välsmakande och njutbara aromerna ska frigöras mal och brygger apparaten kaffeböner på nytt.

Ju längre du brygger kaffet, desto mer bitterämnen och icke önskvärda aromer frigörs. Bitterämnen och oönskade aromer inverkar negativt på kaffets smak och njutbarhet.

**Notera:** Funktionerna "doubleShot" och "tripleShot" är beroende av vilken dryck, dryckstyrka och dryckstorlek som har valts.

### 7.4 Tillagning av kaffedryck med mjölk

Här visas ett exempel på hur du gör en Latte Macchiato.

#### **VARNING!** **Risk för brännskador!**

Mjölksystemet blir mycket hett.

- ▶ Berör aldrig det heta mjölksystemet.
- ▶ Låt det heta mjölksystemet svalna före beröring.

#### **Krav**

- Apparaten är på, vattentanken och bönbehållaren är fyllda.
- Mjölkbehållaren eller mjölkadaptorn är ansluten.
- Mjölkbehållaren är fylld med mjölk eller mjölkadaptorns slang är doppad i mjölk.

1. Ställ ett glas under dryckutloppet.
2. Tryck på  och välj "baristaMode".
3. Tryck på "Klassiker".

4. Välj dryckssymbolen för Latte Macchiato.
5. Tryck på dryckssymbolen och ställ in dryckparametrarna.
  - Tryck på segmenten för att ställa in styrkan ☉.
  - Tryck på segmenten för att ställa in påfyllningsmängden ☐.
  - Tryck på segmenten för att ställa in mjölkandelen ☐.
  - Tryck på segmenten för att ställa in malningsgraden ☐☐☐.  
→ "Använda elektronisk inställning av malningsgraden eGrinder", Sid. 84
  - Tryck på segmenten för att ställa in kontakttiden ☉.
  - Tryck på segmenten för att ställa in bryggtemperaturen ☐.
  - Tryck på ☐☐☐ för att ändra bönbehållaren<sup>1</sup>.
6. Tryck på "Start" och vänta tills förloppet har slutförts.
  - Tryck på "Stop" för att stoppa dryckserveringen helt.
  - Tryck på "Hoppa över" för att bara stoppa det aktuella serveringsmomentet.

### Anmärkningar

- Om du inte ändrar någon inställning under ca 30 sekunder lämnar apparaten inställningsläget.
- Apparaten sparar inställningarna automatiskt.
- Tryck på "Återställ" för att återställa alla dryckparametrar.

### Tips!

- Du kan också förvärma dina koppar med hett vatten eller med koppuppvärmningen<sup>1</sup>.

- På apparatvarianten med 2 bönbehållare kan du växla under drycktillagningen om bönbehållaren<sup>1</sup> är tom. Tillagningen fortsätter med den fulla bönbehållaren.
- Du kan också använda växtbaserade drycker istället för mjölk, t.ex. av soja.
- Mjölkskummets kvalitet beror på vilken typ av mjölk eller växtbaserad dryck som används.

## 7.5 baristaMode eller com-fortMode

Du kan välja användarläge. Om "baristaMode" väljs finns det fler inställningsmöjligheter för olika drycker, t.ex. kontakttid.

## 7.6 Tillred två koppar samtidigt

Beroende på drycken kan du laga till två koppar samtidigt.

**Notera:** Om funktionen "doubleShot" eller "tripleShot" är aktiv kan du inte använda funktionen för att tillaga två koppar samtidigt.

1. Välj symbolen för önskad dryck.
2. Tryck på ☐☐.
- ✓ Displayen visar inställningen ☐☐.
3. Placera två koppar till vänster och höger under dryckutloppet.
4. Tryck på "Start".  
Drycken tillagas i 2 steg. Bönorna mals i 2 malningsomgångar.
- ✓ Drycken bryggs och rinner sedan ned i kopparna.
5. Vänta tills förloppet har slutförts helt.

<sup>1</sup> Allt efter apparatens utrustning

## 7.7 Spara favoritdryck ☆

Du kan direkt spara en favoritdryck som du väljer ofta.

1. Välj symbolen för önskad dryck.
2. Tryck på drycksymbolen och ställ in dryckparametrarna.
3. Spara genom att trycka på ☆ i 3 sekunder.



### Tips!

- Tryck kort en gång på ☆ för att hela tiden visa favoritdrycken och starta den.
- Du kan när som helst spara en ny favoritdryck.

**Notera:** När du sparar en ny favoritdryck ersätter du den favoritdryck som redan finns.

## 7.8 Använda elektronisk inställning av malningsgraden eGrinder

Din apparat har en inställbar kvarn så att du kan anpassa kaffebönornas malningsgrad i "baristaMode" individuellt.

1. Tryck på  och välj "baristaMode".
2. Tryck på symbolen för önskad dryck.
3. Tryck på  och ställ in malningsgraden.

Malningsgradens inställning märks först efter kopp nummer två.

**Notera:** På apparatvarianten med 2 bönbehållare kan du ställa in malningsgraden för varje bönbehållare för sig.

### Tips!

- Grundmalningsgraden för "comfortMode" kan du ställa in i dryckesinställningarna.

- I "comfortMode" kan du även använda funktionen [aromaBoost] för mindre drycker som espresso. [aromaBoost] ställer in malningsgraden något finare än den inställda grundmalningsgraden.
- Om kaffet bara droppar ut ställer du in en grövre malningsgrad. Om kaffet är för svagt och har för liten crema ställer du in en finare malningsgrad.

## 7.9 Använd beanIdent System<sup>1</sup>

Du kan ställa in apparaten på den kaffebönsort som du använder.

1. Tryck på .
2. Välj "Dryckinställningar".
3. Välj "beanIdent System".
4. Välj kaffesort.

---

## 8 Barnspärr

För att skydda barn mot skällning och brännskador kan du spärra apparaten.

### 8.1 Slå på barnspärren

**Krav:** Enheten är på.

- ▶ Tryck på  i minst 3 sekunder.
- ✓ Barnspärren är på.

### 8.2 Avaktivera barnsäkring

- ▶ Tryck på  i minst 3 sekunder.
- ✓ Barnspärren är avaktiverad.

---

## 9 Koppuppvärmning<sup>1</sup>

Du kan förvärma dina koppar med koppuppvärmningen.

---

<sup>1</sup> Allt efter apparatens utrustning

## 9.1 Aktivera och avaktivera koppuppvärmningen<sup>1</sup>



### **VARNING!**

#### **Risk för brännskador!**

Koppuppvärmningen<sup>1</sup> blir mycket het.

- ▶ Rör aldrig den heta koppuppvärmningen<sup>1</sup>.
- ▶ Låt den heta koppuppvärmningen<sup>1</sup> svalna innan du rör vid den.

**Tips!** Ställ kopparna med koppbotten på koppuppvärmaren<sup>1</sup> för att värma upp kopparna optimalt.

- ▶ Aktivera eller avaktivera koppuppvärmningen<sup>1</sup> i grundinställningarna.

---

## 10 Personliga inställningar

Spara drycker i din personliga profil. En profil innehåller favoritdrycker med personliga inställningar. Tryck på ← för att lämna inställningarna.

**Tips!** Du kan ändra inställningarna när som helst.

### 10.1 Skapa första profilen

1. Tryck på "Profiler".
2. Tryck på "Skapa profil".
3. Ange ett profilnamn, t.ex. Tom.
4. Tryck på "Spara".
5. Välj en bakgrundsbild.
6. Tryck på "Fortsätt".
7. Tryck på + "Lägg till dryck".
8. Välj en dryck och tryck på "Välj".
9. Ställ in dryckparametrarna och tryck på "Spara".
10. Ange ett drycknamn och tryck på "Spara".

### 10.2 Skapa fler profiler

1. Tryck på "Profiler".
2. Tryck på "Profiler" vid displayens nedre kant.
3. Tryck på + "Lägg till profil".
4. Ange ett profilnamn.
5. Tryck på "Spara".
6. Välj en bakgrundsbild.
7. Tryck på "Fortsätt".
8. Tryck på + "Lägg till dryck".
9. Välj en dryck och tryck på "Välj".
10. Ställ in dryckparametrarna och tryck på "Spara".
11. Ange ett drycknamn och tryck på "Spara".

**Notera:** I profilerna visas alltid den senast använda profilen. Tryck på "Byt profil" vid displayens nedre kant om det finns flera skapade profiler och du vill skapa nya profiler eller redigera befintliga.

### 10.3 Redigera profil

1. Tryck på "Profiler".
2. Tryck på "Profiler" vid displayens nedre kant.
3. Tryck på "Redigera profiler".
4. Tryck på önskad profil.
5. Anpassa profilnamnet och tryck på "Spara".
6. Välj önskad bakgrundsbild och tryck på "Fortsätt".

### 10.4 Ta bort profil

1. Tryck på "Profiler".
2. Tryck på "Profiler" vid displayens nedre kant.
3. Tryck på "Ta bort profil".
4. Tryck på önskad profil.
5. Tryck på "Ta bort".

---

<sup>1</sup> Allt efter apparatens utrustning

## 10.5 Sortera profiler

1. Tryck på .
2. Tryck på "Personlig anpassning".
3. Tryck på "Profilordning".
4. Sortera profilerna.

## 10.6 Lägga till dryck till en profil

1. Tryck på "Profiler".
2. Tryck på "Profiler" vid displayens nedre kant.
3. Tryck på önskad profil.
4. Tryck på + "Lägg till dryck".
5. Välj en dryck och tryck på "Välj".
6. Ställ in dryckparametrarna och tryck på "Spara".
7. Ange ett drycknamn och tryck på "Spara".

## 10.7 Lägg till en dryck från Klassiker eller coffeeWorld till profilen

1. Välj en dryck från "Klassiker" eller "coffeeWorld".
2. Ställ in dryckparametrarna.
3. Tryck på "Spara i profil".
4. Välj önskad profil.
5. Ange ett drycknamn.
6. Tryck på "Spara".
- ✓ Drycken har sparats i profilen.

## 10.8 Skapa profil från Klassiker eller coffeeWorld

1. Välj en dryck från "Klassiker" eller "coffeeWorld".
2. Ställ in dryckparametrarna.
3. Tryck på "Spara i profil".
4. Tryck på + "Lägg till profil".
5. Ange ett profilnamn.
6. Tryck på "Spara".
7. Välj en bakgrundsbild.

8. Tryck på "Fortsätt".
9. Ange ett drycknamn och tryck på "Spara".
- ✓ Profilen och drycken har sparats.

## 10.9 Redigera dryck i profilen

1. Tryck på "Profiler".
2. Tryck på "Profiler" vid displayens nedre kant.
3. Tryck på önskad profil.
4. Välj en dryck.
5. Ställ in dryckparametrarna.
6. Tryck på "Spara".
7. Tryck på "Skriv över".
8. Starta drycken eller gå tillbaka till menyn med ←.

## 10.10 Ta bort dryck i profilen

1. Tryck på "Profiler".
2. Tryck på "Profiler" vid displayens nedre kant.
3. Välj profil och tryck på den.
4. Tryck på drycken.
5. Tryck på "Ta bort".

---

## 11 Home Connect

Apparaten har nätverkskapacitet. Anslut apparaten till en mobil terminal så att du kan manövrera funktioner via Home Connect appen, justera grundinställningar eller övervaka det aktuella drifttillståndet.

Home Connect-tjänsterna är inte tillgängliga i alla länder. Om Home Connect-funktionen är tillgänglig beror på om Home Connect-tjänsterna är tillgängliga i ditt land. Du hittar mer information på: [www.home-connect.com](http://www.home-connect.com).

Home Connect-appen tar dig igenom hela inloggningsprocessen. Följ Home Connect-appanvisningarna när du gör inställningarna.

**Tips!** Följ även Home Connect-appanvisningarna.

### Anmärkningar

- Följ bruksanvisningens säkerhetsanvisningar, även när du inte är hemma och styr enheten via Home Connect-appen.  
→ "Säkerhet", Sid. 73
- Manövreringen på apparaten har alltid förtur. Under denna tid går det inte att manövrera med Home Connect-appen.

## 11.1 Installation av Home Connect

### Krav

- Apparaten är ansluten till eluttaget och har startats.
- Du har en mobil terminal med en aktuell version av operativsystemet iOS eller Android, t.ex. en smartphone.
- Den mobila terminalen och apparaten finns inom räckvidden för ditt hemmanätverks WLAN-signal.
- Home Connect-appen är installerad i den mobila terminalen.

## Översikt över Home Connect-inställningar

Här följer en översikt över "Home Connect"-inställningarna och nätverksinställningarna.

Grundinställning	Val	Beskrivning
WLAN-uppkoppling	På Av	Stäng av den trådlösa modulen vid längre frånvaro, eller för att spara energi. <b>Notera:</b> I nätuppkopplat standby-läge förbrukar apparaten högst 2 W.
Fjärrstart	På Av	Starta och stäng av fjärrstarten på apparaten. <b>Notera:</b> Med "Home Connect"-appen är bara avstängning möjlig.

1. Öppna Home Connect-appen och scanna följande QR-kod.  
→ Fig. 30
2. Följ Home Connect-appanvisningarna.

## 11.2 Home Connect Inställningar

Anpassa Home Connect till dina behov.

Home Connect-inställningarna finns i apparatens grundinställningar. Vilka inställningar som displayen visar beror på om Home Connect är installerad och om apparaten är ansluten till hemmanätverket.

Grundinställning	Val	Beskrivning
Infoga mobil terminal	-	Koppla upp apparaten med "Home Connect"-appen eller med extrakon-ton.
Nätverksinfor-mation	-	Visa nätverks- och apparatinformation.
Radera	-	<b>Notera:</b> Utan nätverksuppkoppling går det inte att manövrera apparaten med "Home Connect"-appen.
Programuppdatering	-	<b>Notera:</b> Inställningen kan bara göras vid en programuppdatering.

### 11.3 Fjärrdiagnostik

Service kan accessa din maskin via fjärrdiagnos om du hör med dem, din maskin är uppkopplad mot Home Connect-servern och fjärrdiagnosen är tillgänglig i det land där du använder maskinen.

**Tips!** Mer information samt anvisningar om tillgången till fjärrdiagnos i ditt land hittar du på service-/supportdelen till den lokala webbsajten: [www.home-connect.com](http://www.home-connect.com)

### 11.4 Dataskydd

Följ anvisningarna om dataskydd. När du första gången ansluter apparaten till ett Internet-uppkopplat hemmanätverk sänder apparaten följande kategorier av data till Home Connect-servern (första registrering):

- Entydig apparatidentifikation (som består av apparatnycklar samt MAC-adressen till den inbyggda Wi-Fi-kommunikationsmodulen).
- Säkerhetscertifikat för Wi-Fi-kommunikationsmodulen (för informationsteknisk säkring av anslutningen).
- Hushållsapparatens aktuella program- och maskinvaruversion.

- Status för en eventuell tidigare återställning till fabriksinställningar.



Denna första registrering förbereder utnyttjandet av Home Connect-funktionaliteterna och behövs först när du första gången vill använda Home Connect-funktionaliteter.

**Notera:** Tänk på att Home Connect-funktionaliteterna bara kan användas tillsammans med Home Connect-appen. Information om dataskydd kan hämtas i Home Connect-appen.

## 12 Grundinställningar

Du kan ställa in enhetens grundinställningar som du vill ha dem och få upp extrafunktioner.

### 12.1 Ändra grundinställningar

1. Tryck på .
- ✓ Displayen visar listan över grundinställningar.
2. Ändra önskad grundinställning.
  - ✓ Apparaten sparar grundinställningen automatiskt.
3. Tryck på  för att avsluta grundinställningarna.



## 12.2 Översikt grundinställningar

Här följer en översikt över grundinställningarna.

Grundinställning	Urval	Användning
Dryckinställning	Bönbehållare	Inställning av bönbe- hållartilldelningen.
		"Elektronisk inställning av malningsgrad" Elekt- ronisk inställning av mal- ningsgraden Ställ in grundmalnings- graden i "comfortMode".
	beanIdent System	Ställ in den sort av bönor som används. → " <i>Använd beanIdent System</i> ", Sid. 84
	Ordningsföljd av mjölk	Ställ in ordningsföljden för mjölk och kaffe.
	Latte Macchiato paus	Ställ in pausen mellan mjölk och kaffe.
	Bryggtemperatur	Ställ in bryggtemperatu- ren.
	Återställ dryckparametrar	Återställ dryckinställning- arna.
Apparatinställning	Koppuppvärmning <sup>1</sup>	Starta eller stäng av koppuppvärmningen <sup>1</sup> .
	Automatisk avstängning	Ställ in efter vilken tid ap- paraten stängs av.
	Display ljusstyrka	Ställ in ljusstyrkan steg- vis.
	Ljudsignaler	<ul style="list-style-type: none"> <li>■ Slå på och av ljudsig- naler.</li> <li>■ Ställ in ljudvolymen.</li> </ul>
	Vattenhårdhet	Ställ in vattenhårdheten.
	Språk	Ställ in språk.
	Fabriksinställningar	Återställ apparaten till fa- briksinställningarna.
Personlig anpassning	Startkategori	Ställ in menyvisningen efter starten, t.ex. "Klas- sisk".

<sup>1</sup> Allt efter apparatens utrustning

Grundinställning	Urval	Användning
	Profilordning	Bestäm profilernas ordningsföljd.
	Dryckordningsföljd i profilen	Bestäm dryckernas ordningsföljd i profilen.
Home Connect	Information om Home Connect	→ <i>"Installation av Home Connect"</i> , Sid. 87
Apparatinformation	Dryckräkneverk	Visa antalet tillagade drycker.
	Rengöringsinformation	Visa tiden fram till nästa byte av vattenfiltret eller tills ett serviceprogram startar.
	Versionsinformation	Visa nätverks- och apparatinformation.
	Licensinformation	Visa FOSS-licenstexten.
Driftläge	Driftläge för demonstration	Starta eller stoppa "Demoläge".
Kortfattad bruksanvisning manöverpanel		Lär känna apparatinställningarna.
Kundtjänst		Hitta QR-koden och kundtjänst i det aktuella landet.
<sup>1</sup> Allt efter apparatens utrustning		

## 13 Rengöring och skötsel

Du måste rengöra och sköta om maskinen noga för att den ska fungera.

### 13.1 Diskmaskintåliga komponenter

Här följer en översikt över delar som går att maskindiska.

#### **OBS!**

Några av komponenterna är temperatürkänsliga och kan skadas vid maskindiskning.

- ▶ Följ bruksanvisningen för diskmaskinen.

- ▶ Maskindiska bara komponenter som är lämpliga för detta.
- ▶ Använd bara program som inte värmer upp komponenterna till över 60 °C.

Lämpliga: ☑

- Droppskål
  - Dropplåt
  - Kaffesumpbehållare
  - Mekanisk påfyllningsindikering
- Mjölksystem med adapter
- Mjolkbehållaren med lock
- Bryggenhetens röda skålar
- Adapter för mjolkbehållare<sup>1</sup>

Olämpliga: ☒

- Vattentank
- Arombevarande lock
- Bryggenhet
- Kåpa bryggenhet
- Kåpa över dryckesutloppet

<sup>1</sup> Allt efter apparatens utrustning

## 13.2 Rengöringsmedel

Använd bara lämpliga rengöringsmedel.

### OBS!

Olämpliga rengöringsmedel kan skada apparatens ytor.

- ▶ Använd inga starka eller repande rengöringsmedel.
- ▶ Använd inga alkoholhaltiga rengöringsmedel.
- ▶ Använd inga hårda skurbollar eller putssvampar.

Olämpliga rengöringsmedel och avkalkningsmedel kan skada apparaten.

- ▶ Använd inte citronsyra, ättika eller ättikbaserade medel vid avkalkningen.
- ▶ Använd inte avkalkningsmedel med fosforsyra.
- ▶ Använd enbart avkalkningstabletter och rengöringstabletter som är utvecklade speciellt för apparaten.  
→ "Tillbehör", Sid. 79

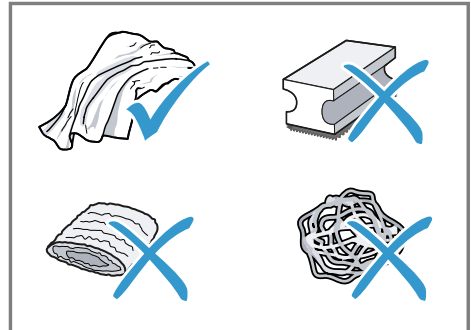

### Tips!

- Tvätta nya svampdukar ordentligt så att du får bort eventuella salter som sitter fast på dem. Salter kan orsaka flygrost på rostfria ytor.
- Avlägsna alltid rester av kalk, kaffe, mjölk, rengörings- och avkalkningslösningar omedelbart för att förhindra korrosion.

## 13.3 Rengöring av apparaten

### ⚠ VARNING! Risk för elstöt!

Risk för stöt om fukt tränger in.

- ▶ Sänk aldrig ner apparaten eller nätslutningsledningen i vatten.
- ▶ Låt ingen vätska rinna ut på apparatens stickkontaktanslutning.
- ▶ Använd inte ångrengöring eller högtryckstvätt för att rengöra apparaten.

## **VARNING!**

### **Risk för brännskador!**

Vissa apparatdelar blir mycket varma.

- ▶ Rör aldrig heta enhetsdelar.
- ▶ Låt heta apparatdelar svalna innan du rör vid dem efter användning.

1. Rengör höljet, högglansytorna och manöverpanelen med den medföljande mikrofiberduken.
2. Rengör utloppssystemet med en mjuk fuktig trasa efter dryckserveringen.
3. Skölj vattentanken med rent kallvatten.
4. Om du inte ska använda apparaten under en längre tid, t.ex. under semestern, bör du rengöra hela apparaten inklusive dess rörliga delar som bryggenheten och vattentanken.

**Notera:** Apparaten sköljs automatiskt om du startar apparaten i kallt tillstånd eller stänger av den efter kaffetillagningen. Systemet rengör sig alltså självt.

## **13.4 Rengör droppskål och kaffesumpbehållare**

Töm och rengör droppskålen och kaffesumpbehållaren dagligen så att inga avlagringar bildas. Följ figurinstruktionen i början av bruksanvisningen.

→ Fig. **31** - **33**

## **13.5 Rengöring av mjölkbehållaren**

Rengör mjölkbehållaren regelbundet av hygieniska skäl. Mjölkbehållaren går att maskindiska. Följ bildinstruktionen i början av bruksanvisningen.  
→ Fig. **22** - **25**

## **13.6 Serviceprogram**

Använd serviceprogrammen när du sätter in eller tar ut ett vattenfilter, eller när du rengör apparaten grundligt. Apparaten säger till när det är dags att genomföra ett serviceprogram, t.e. rengöring.

### **OBS!**

Om rengöring och avkalkning inte utförs korrekt eller inte utförs vid rätt tidpunkt kan apparaten skadas.

- ▶ Kör avkalkningsprogrammet enligt instruktionerna.
- ▶ Lägg bara rengöringstabletter i tabletröret.
- ▶ Lägg inte avkalkningstabletter eller andra medel i tabletröret.

### **Anmärkningar**

- Displayen anger hur långt förloppet har gått.
- Om apparaten är spärrad kan du inte manövrera den igen förrän avkalkningen har genomförts.

**Tips!** Avlägsna och rengör bryggenheten regelbundet utöver den automatiska sköljningen.

### **Använda serviceprogram**

1. Tryck på .
  2. Tryck på symbolen för önskat program.
- ✓ Displayen leder dig genom programmet.

## Översikt över serviceprogram

Här följer en översikt över serviceprogrammen.

**Notera:** Startmenyn visar hur många dryckserveringar som återstår innan det är dags att genomföra programmet samt tiden.

	INTENZA-filter	Sätt i, byt eller ta bort vattenfiltret.
	Rengöring mjölksystem	Skölj mjölksystemet automatiskt.
	calc'nClean	Kombinera rengöring och avkalkning. Gör ledningarna fria från rester av kalk och kaffe.
	Rengöring	Gör ledningarna fria från rester av kaffe.
	Avkalkning	Gör ledningarna fria från rester av kalk.
	Rengöring bryggenhet	Displayen visar steg för steg hur bryggenheten rengörs optimalt.
	Rengöring dryckutlopp	Displayen visar steg för steg hur utloppet rengörs optimalt.
	Frysskydd	Töm ledningarna för att skydda apparaten vid transport eller förvaring.
	Specialsköljning	Om ett serviceprogram avbryts, t.ex. vid ett strömavbrott, sköljs apparaten automatiskt. Sedan är apparaten klar att använda igen.

### Tips!

- När du startar programmen "Avkalkning" eller "calc'nClean" ska du ha ett kärl med minst 1 liters volym till hands.
- Om du använder vattenfilter förlängs tiden fram till dess att du måste köra ett serviceprogram.
- Du kan kombinera "Avkalkning" och "Rengöring" med serviceprogrammet "calc'nClean".

## 14 Avhjälpning av fel

Småfel på enheten kan du åtgärda själv. Använd informationen om felåtgärder innan du kontaktar service. Då slipper du onödiga kostnader.

### **VARNING!**

#### **Risk för elstötar!**

Felinstallationer är farliga.

- ▶ Det är bara specialutbildad personal som får reparera maskinen.
- ▶ Maskinen får bara repareras med originalreservdelar.
- ▶ Om apparatens nätanslutningsledning blir skadad måste den för att risker ska förhindras bytas av tillverkaren eller dennes kundtjänst eller av en person med likvärdiga kvalifikationer.

<b>Fel</b>	<b>Orsak och felsökning</b>
Apparaten har slutat att reagera.	Apparaten har ett fel. <ol style="list-style-type: none"> <li>1. Dra ur kontakten och vänta i 60 sekunder.</li> <li>2. Sätt in kontakten igen.</li> </ol>
Home Connect fungerar inte enligt beskrivningen.	Olika orsaker är möjliga. <ul style="list-style-type: none"> <li>▶ Gå till <a href="http://www.home-connect.com">www.home-connect.com</a>.</li> </ul>
Apparaten släpper endast ut vatten, inget kaffe.	Apparaten identifierar inte en tom bönbehållare. <ul style="list-style-type: none"> <li>▶ Fyll på kaffeböner.</li> </ul>
	Kafferöret på bryggenheten är igensatt. <ul style="list-style-type: none"> <li>▶ Rengör bryggenheten.</li> </ul>
	Bönorna är för oljehaltiga och faller inte ner i malverket. <ul style="list-style-type: none"> <li>▶ Knacka lätt på bönbehållaren.</li> <li>▶ Byt till en annan kaffesort.</li> <li>▶ Använd inte oljehaltiga böner.</li> <li>▶ Rengör bönbehållaren med en fuktig trasa.</li> </ul>
	Bryggenheten är inte rätt insatt. <ol style="list-style-type: none"> <li>1. Kontrollera att bryggenheten är rätt isatt och ordentligt låst.</li> <li>2. För den röda spaken upptill åt vänster.</li> <li>3. Sätt i bryggenhetskåpan.</li> </ol>
Apparaten ger inget mjölkskum.	Mjölksystemet är smutsigt. <ul style="list-style-type: none"> <li>▶ Rengör mjölksystemet i diskmaskinen.</li> </ul>
	Mjölkrören doppas inte ner i mjölken. <ul style="list-style-type: none"> <li>▶ Använd mer mjölk.</li> <li>▶ Kontrollera om mjölkröret doppas ner i mjölken.</li> </ul>
	Apparaten är starkt igenkalkad.

<b>Fel</b>	<b>Orsak och felsökning</b>
Apparaten ger inget mjölkskum.	<ul style="list-style-type: none"> <li>▶ Avkalka apparaten.</li> </ul>
Mjölksystemet suger inte upp någon mjölk.	<p>Mjölksystemet är inte rätt ihopsatt.</p> <ul style="list-style-type: none"> <li>▶ Sätt ihop mjölksystemet korrekt.</li> </ul> <p>Ordningföljden vid anslutning av mjölkbehållare och mjölksystem är felaktig.</p> <ul style="list-style-type: none"> <li>▶ Sätt först i mjölksystemet i utloppet och sedan mjölkbehållaren.</li> </ul> <p>Mjölkrören doppas inte ner i mjölken.</p> <ul style="list-style-type: none"> <li>▶ Använd mer mjölk.</li> <li>▶ Kontrollera om mjölkröret doppas ner i mjölken.</li> </ul>
Mjölkskummet är för kallt.	<p>Mjölken är för kall.</p> <ul style="list-style-type: none"> <li>▶ Använd ljum mjölk.</li> </ul>
Apparaten avger inte något hett vatten.	<p>Mjölksystemet är smutsigt.</p> <ul style="list-style-type: none"> <li>▶ Rengör mjölksystemet i diskmaskinen.</li> </ul>
Det går inte att montera eller demontera mjölksystemet.	<p>Monteringsordning är felaktig.</p> <ul style="list-style-type: none"> <li>▶ Anslut först i mjölksystemet och sedan mjölkbehållaren. Vid demontering tar du först ut mjölkbehållaren och sedan mjölksystemet.</li> </ul>
Apparaten serverar inte någon dryck.	<p>Luft i vattenfiltret.</p> <ol style="list-style-type: none"> <li>1. Doppa ner vattenfiltret i vatten med öppningen uppåt tills inga fler luftbubblor kommer ut.</li> <li>2. Sätt i filtret igen.</li> </ol> <ul style="list-style-type: none"> <li>▶ Tryck in vattenfiltret rakt och stadigt i tankanslutningen.</li> </ul> <p>Rester av avkalkningsmedel har satt igen vattentanken.</p> <ol style="list-style-type: none"> <li>1. Ta ut vattentanken.</li> <li>2. Rengör vattentanken noggrant.</li> </ol>
Det finns droppvatten på apparatens invändiga botten.	<p>Droppskålen togs ut för tidigt.</p> <ul style="list-style-type: none"> <li>▶ Ta inte ut droppskålen förrän några sekunder efter den senaste dryckestillredningen.</li> </ul>
Det går inte att ta ut bryggenheten.	<p>Spärren går inte att lossa, bryggenheten har fastnat.</p> <ul style="list-style-type: none"> <li>▶ Stäng av apparaten och slå på den igen efter 3 minuter.</li> </ul>
Kvarnen startar inte.	<p>Apparaten är för varm.</p> <ol style="list-style-type: none"> <li>1. Koppla bort apparaten från elnätet.</li> <li>2. Vänta i 1 timme så att apparaten får svalna.</li> </ol>

Fel	Orsak och felsökning
Kvarnen mal inga bönor trots att bönbehållaren är full.	<p>Bönorna är för oljehaltiga och faller inte ner i malverket.</p> <ul style="list-style-type: none"> <li>▶ Knacka lätt på bönbehållaren.</li> <li>▶ Byt till en annan kaffesort.</li> <li>▶ Använd inte oljehaltiga bönor.</li> <li>▶ Rengör bönbehållaren med en fuktig trasa.</li> </ul>
Kraftigt växlande kaffe- eller mjölk-skumskvalitet.	<p>Apparaten är igenkalkad.</p> <ul style="list-style-type: none"> <li>▶ Avkalka apparaten.</li> </ul>
Varierande mjölk-skumskvalitet.	<p>Mjölkskummets kvalitet beror på vilken typ av mjölk eller vegetabilisk dryck som används.</p> <ul style="list-style-type: none"> <li>▶ Optimera resultatet genom att välja typ av mjölk eller vegetabilisk dryck.</li> </ul>
Inget kaffe kommer ut eller kommer endast ut droppvis.	<p>Malningsgraden är för fint inställd.</p> <ul style="list-style-type: none"> <li>▶ Ställ in en grövre malningsgrad.</li> </ul>
Inställd påfyllningsmängd uppnås inte.	<p>Apparaten är starkt igenkalkad.</p> <ul style="list-style-type: none"> <li>▶ Avkalka apparaten.</li> </ul> <p>Luft i vattenfiltret.</p> <ol style="list-style-type: none"> <li>1. Doppa ner vattenfiltret i vatten med öppningen uppåt tills inga fler luftbubblor kommer ut.</li> <li>2. Sätt i filtret igen.</li> </ol> <p>Apparaten är smutsig.</p> <ul style="list-style-type: none"> <li>▶ Rengör bryggenheten.</li> <li>▶ Avkalka och rengör apparaten.</li> </ul>
Kaffet har ingen crema (skumskikt).	<p>Kaffesorten är inte optimal.</p> <ul style="list-style-type: none"> <li>▶ Använd en kaffesort med större andel robustabönor.</li> <li>▶ Använd bönor med en mörkare rostning.</li> </ul> <p>Bönorna inte längre nyrostade.</p> <ul style="list-style-type: none"> <li>▶ Använd färska bönor.</li> </ul> <p>Malningsgraden är inte den rätta för kaffebönorna.</p> <ul style="list-style-type: none"> <li>▶ Ställ in en finare malningsgrad.</li> </ul>
Kaffet är för surt.	<p>Malningsgraden är för grov.</p> <ul style="list-style-type: none"> <li>▶ Ställ in en finare malningsgrad.</li> </ul> <p>Kaffesorten är inte optimal.</p> <ul style="list-style-type: none"> <li>▶ Använd en kaffesort med större andel robustabönor.</li> <li>▶ Använd bönor med en mörkare rostning.</li> </ul>



<b>Fel</b>	<b>Orsak och felsökning</b>
Kaffet är för beskt.	Malningsgraden är för fint inställd. ▶ Ställ in en grövre malningsgrad.
	Kaffesorten är inte optimal. ▶ Byt till en annan kaffesort.
Kaffet smakar bränt.	Malningsgraden är för fint inställd. ▶ Ställ in en grövre malningsgrad.
	Kaffesorten är inte optimal. ▶ Byt till en annan kaffesort.
	Kaffetemperaturinställningen är för hög. ▶ Ställ in en lägre kaffetemperatur.
Kaffesumpen är inte kompakt och för våt.	Malningsgraden är inte optimalt inställd. ▶ Ställ in en grövre eller finare malningsgrad.
	Bönorna är för oljehaltiga. ▶ Använd en annan bönsort.
Displaytexten "Sätt in bryggenheten." visas.	Kåpan är felaktigt isatt. <b>1.</b> Kontrollera att bryggenheten är rätt isatt och ordentligt låst. <b>2.</b> För den röda spaken upptill åt vänster. <b>3.</b> Sätt i bryggenhetskåpan.
Displayen visar "Fyll vattentanken." trots att vattentanken är full.	Vattentanken är felaktigt isatt. ▶ Sätt i vattentanken korrekt.
	Det finns kolsyrehaltigt vatten i vattentanken. ▶ Fyll vattentanken med friskt kranvatten.
	Flottören i vattentanken har fastnat. <b>1.</b> Ta ut vattentanken. <b>2.</b> Rengör vattentanken noggrant.
	Det nya vattenfiltret har inte sköljts enligt bruksanvisningen. <b>1.</b> Skölj vattenfiltret enligt bruksanvisningen. <b>2.</b> Ta vattenfiltret i drift.
	Luft i vattenfiltret. <b>1.</b> Doppa ner vattenfiltret i vatten med öppningen uppåt tills inga fler luftbubblor kommer ut. <b>2.</b> Sätt i filtret igen.
	Vattenfiltret är gammalt. ▶ Sätt i ett nytt vattenfilter.
	Kalkavlagringar i vattentanken har satt igen systemet. <b>1.</b> Rengör vattentanken noggrant.

Fel	Orsak och felsökning
Displayen visar "Fyll vattentanken." trots att vattentanken är full.	<ol style="list-style-type: none"> <li>2. Starta avkalkningsprogrammet.</li> </ol>
Displaytexten "Rengör bryggenheten." visas.	<p>Bryggenheten är smutsig.</p> <ul style="list-style-type: none"> <li>▶ Rengör bryggenheten.</li> </ul> <hr/> <p>Bryggenhetens mekanism är trög.</p> <ul style="list-style-type: none"> <li>▶ Rengör bryggenheten.</li> </ul>
Displayen visar Felaktig spänning.	<p>Det är problem med spänningsförsörjningen.</p> <ul style="list-style-type: none"> <li>▶ Apparaten får bara användas med 220–240 V.</li> </ul>
Displayen visar Starta om apparaten.	<p>Apparaten har ett fel.</p> <ol style="list-style-type: none"> <li>1. Dra ur kontakten och vänta i 60 sekunder.</li> <li>2. Sätt in kontakten igen.</li> </ol>
Displayen visar " " mycket ofta.	<p>Avhärdat vatten innehåller fortfarande små mängder kalk.</p> <ol style="list-style-type: none"> <li>1. Sätt i ett nytt vattenfilter.</li> <li>2. Ställ in vattnets hårdhetsgrad.</li> </ol> <hr/> <p>Felaktigt eller för lite avkalkningsmedel har använts.</p> <ul style="list-style-type: none"> <li>▶ Använd endast lämpade tabletter för att kalka av och rengöra.</li> </ul> <hr/> <p>Serviceprogrammet har inte slutförts helt.</p> <ul style="list-style-type: none"> <li>▶ Starta serviceprogrammet "Specialsköljning". → "Serviceprogram", Sid. 92</li> </ul>

## 15 Transport, lagring och avfallshantering

### 15.1 Aktivera frostskydd

Skydda apparaten mot frysning under transport och lagring.

#### **OBS!**

Vätskerester i apparaten kan skada den under transport eller lagring.

- ▶ Töm ledningssystemet före transport eller lagring.
1. Kör programmet "Frysskydd".  
→ "Översikt över serviceprogram", Sid. 93
  2. Koppla ur strömmen från apparaten.

### 15.2 Omhändertagande av begagnade apparater

Genom en miljökompatibel avfallshandling kan värdefulla råmaterial återanvändas.

1. Ta ut nätanslutningsledningens stickkontakt.
2. Klipp av nätanslutningsledningen.
3. Omhänderta enheten miljövänligt. Information om aktuell avfallshandling kan du få hos återförsäljare och kommun.



Denna enhet är märkt i enlighet med det europeiska direktivet 2012/19/EU om avfall som utgörs av eller innehåller elektroniska produkter (waste electrical and electronic equipment - WEEE).

Direktivet anger ramarna för inom EU giltigt återtagande och korrekt återvinning av uttjänta enheter.

## 16 Kundtjänst

Funktionsrelevanta originalreservdelar enligt gällande ekodesignförordning går att beställa från service minst 7 år efter lanseringen av maskinen inom EES.

**Notera:** Kundtjänstens åtgärder är kostnadsfria inom ramen för tillverkarens garantivillkor.

Utförligare information om garantitid och garantivillkor i ditt land finns på den medföljande serviceförteckningen, hos service, återförsäljare eller på vår webbsajt.

När du kontaktar kundtjänsten behöver du apparatens produktnummer (E-nr.), tillverkningsnummer (FD) och serienummer (Z-nr.).

Kontaktuppgifterna till kundtjänsten finns i den medföljande kundtjänstförteckningen eller på vår webbplats.

### 16.1 Produktnummer (E-nr.), tillverkningsnummer (FD) och serienummer (Z-nr.)

Produktnumret (E-nr.), tillverkningsnumret (FD) och serienumret (Z-nr.) finns på apparatens typskylt.

Skriv upp dina apparatuppgifter och telefonnumret till kundtjänsten så att du snabbt kan hitta dem.

## 17 Tekniska data

Spänning	220– 240 V ~
Frekvens	50 Hz
Ansluten effekt	1500 W
Maximalt pumptryck, statistiskt	20 bar
Maximal volym, vattentank (utan filter)	2,3 l
Maximal kapacitet, bönbehållare	375 g
Maximal volym, höger/vänster bönbehållare	260 g / 280 g
Nätkabelns längd	100 cm
Apparathöjd	40 cm
Apparatbredd	32 cm
Apparatdjup	47 cm
Vikt, tom	12 kg
Kvarnens typ	Keramik

### 17.1 Information om fri och Open Source-programvara

Den här produkten innehåller programvarukomponenter för vilka upphovsrättsinnehavarna har beviljat licens som fri eller Open Source-programvara.

Tillhörande licensinformation är lagrad i hushållsapparaten. Den tillhörande licensinformationen är också tillgänglig via Home Connect-appen: "Profil -> Juridisk information -> Licensinformation".<sup>1</sup> Du kan ladda ned licensinformationen på märkesproduktwebbplatsen. (Sök på produktwebbplatsen efter din apparatmodell och annan dokumentation.) Som al-

ternativ kan du beställa den tillhörande informationen på [ossrequest@bshg.com](mailto:ossrequest@bshg.com) eller från BSH Hausgeräte GmbH, Carl-Wery-Str. 34, D-81739 München, Tyskland.

Källkoden tillhandahålls på begäran. Skicka din förfrågan till [ossrequest@bshg.com](mailto:ossrequest@bshg.com) eller till BSH Hausgeräte GmbH, Carl-Wery-Str. 34, D-81739 München, Tyskland.

Betr. „OSSREQUEST“

Kostnaden för handläggning av din förfrågan kommer att debiteras dig. Erbjudandet gäller under tre år från inköpsdagen, dock minst under den tidsperiod under vilken vi erbjuder support och reservdelar för den aktuella apparaten.

## 18 Överensstämmelseförklaring

BSH Hausgeräte GmbH intygar att enheten med Home Connect-funktion uppfyller grundkraven samt övriga gällande bestämmelser i direktiv 2014/53/EU.

En utförlig RED-försäkran om överensstämmelse finns på Internet under [siemens-home.bsh-group.com](http://siemens-home.bsh-group.com) bland övriga dokument på enhetens produktsida.



2,4 GHz-bandet (2400–2483,5 MHz):  
max. 100 mW

5 GHz-bandet (5150–5350 MHz +  
5470–5725 MHz): max. 100 mW

<sup>1</sup> Allt efter apparatens utrustning

	BE	BG	CZ	DK	DE	EE	IE	EL	ES
	FR	HR	IT	CY	LI	LV	LT	LU	HU
	MT	NL	AT	PL	PT	RO	SI	SK	FI
	SE	NO	CH	TR	IS	UK (NI)			

5 GHz-WLAN (Wi-Fi): bara för inomhusanvändning.

AL	BA	MD	ME	MK	RS	UK	UA
----	----	----	----	----	----	----	----

5 GHz-WLAN (Wi-Fi): bara för inomhusanvändning.

# Lisätietoja on digitaalisessa käyttöoppaassa.



## Sisällysluettelo

<b>1 Turvallisuus.....</b>	<b>104</b>		
1.1 Yleisiä ohjeita .....	104	7.4 Kahviuoman valmistaminen	
1.2 Määräyksenmukainen käyttö..	104	maidon kanssa.....	114
1.3 Käyttäjien rajoitukset .....	104	7.5 baristaMode tai	
1.4 Turvallisuusohjeet.....	104	comfortMode .....	115
<b>2 Ympäristönsuojelu ja säästö... 108</b>		7.6 Kahden kupillisen	
2.1 Pakkausmateriaalin		valmistaminen kerrallaan.....	115
hävittäminen .....	108	7.7 Tallenna mielijuomasi ☆.....	115
2.2 Energiansäästö.....	108	7.8 Elektronisen jauhatusasteen	
<b>3 Asennus ja liitäntä .....</b>	<b>108</b>	asetuksen eGrinder käyttö .....	115
3.1 Toimituksen sisältö.....	108	7.9 beanI dent System -toiminnon	
3.2 Laitteen asentaminen ja		käyttö <sup>1</sup> .....	116
liittäminen .....	108	<b>8 Lapsilukko .....</b>	<b>116</b>
<b>4 Tutustuminen .....</b>	<b>109</b>	8.1 Lapsilukon aktivointi .....	116
4.1 Laite .....	109	8.2 Lapsilukon poistaminen	
4.2 Ohjauspaneeli.....	109	toiminnasta .....	116
<b>5 Varusteet .....</b>	<b>110</b>	<b>9 Kupinlämmitin<sup>1</sup> .....</b>	<b>116</b>
<b>6 Ennen ensimmäistä käyttöä .... 110</b>		9.1 Kupinlämmittimen aktivointi	
6.1 Laitteen valmistelu ja		ja deaktivointi <sup>1</sup> .....	116
puhdistus.....	111	<b>10 Yksilöllistäminen.....</b>	<b>116</b>
6.2 Veden kovuuden		10.1 Ensimmäisen profiilin	
määrittäminen.....	111	määrittely .....	116
6.3 Vedensuodatin.....	111	10.2 Muiden profiilien määrittely ..	116
6.4 Ensimmäisen käyttöönoton		10.3 Muokkaa profiilia .....	117
toimenpiteet.....	112	10.4 Poista profiili.....	117
6.5 Yleisiä ohjeita .....	112	10.5 Profiilien järjestely.....	117
<b>7 Käytön perusteet.....</b>	<b>113</b>	10.6 Juoman lisääminen profiiliin.	117
7.1 Laitteen kytkeminen päälle		10.7 Juoman lisääminen profiiliin	
tai pois päältä.....	113	lähteestä Klassikot tai	
7.2 Juoman valmistaminen.....	113	coffeeWorld. ....	117
7.3 doubleShot ja tripleShot.....	113	10.8 Profiiliin luonti lähteestä	
		Klassikot tai coffeeWorld.....	117

<sup>1</sup> Laitteen varustuksesta riippuen

10.9 Juoman muokkaus profiilissa .....	118
10.10 Juoman poistaminen profiilista .....	118
<b>11 Home Connect .....</b>	<b>118</b>
11.1 Home Connect - järjestelmän asentaminen ....	118
11.2 Home Connect -asetukset....	118
11.3 Etädiagnoosi.....	119
11.4 Tietosuoja .....	119
<b>12 Perusasetukset .....</b>	<b>120</b>
12.1 Perusasetusten muuttaminen.....	120
12.2 Perusasetusten yleiskuva .....	120
<b>13 Puhdistus ja hoito .....</b>	<b>122</b>
13.1 Konepesuun soveltuvuus .....	122
13.2 Puhdistusaine .....	122
13.3 Laitteen puhdistus .....	123
13.4 Tippa-altaan ja kahvinporosäiliön puhdistus.	123
13.5 Maitoastian puhdistaminen ..	124
13.6 Huolto-ohjelmat .....	124
<b>14 Toimintahäiriöiden     korjaaminen.....</b>	<b>126</b>
<b>15 Kuljetus, säilytys ja     hävittäminen.....</b>	<b>131</b>
15.1 Pakkassuojan aktivointi.....	131
15.2 Käytöstä poistetun laitteen hävittäminen .....	131
<b>16 Huoltopalvelu .....</b>	<b>131</b>
16.1 Mallinumero (E-Nr.), valmistusnumero (FD) ja laskentanumero (Z-Nr.) .....	131
<b>17 Tekniset tiedot.....</b>	<b>132</b>
17.1 Vapaisiin ja Open Source - ohjelmistoihin liittyviä tietoja .	132
<b>18 Vaatimustenmukaisuusvaku     utus .....</b>	<b>132</b>



# 1 Turvallisuus

Noudata seuraavia turvallisuusohjeita.

## 1.1 Yleisiä ohjeita

- Lue tämä ohje huolellisesti.
- Säilytä ohjeet ja tuotetiedot myöhempää käyttötarvetta tai mahdollista uutta omistajaa varten.
- Jos laitteessa on kuljetusvaurioita, älä kytke laitetta käyttöön.

## 1.2 Määräyksenmukainen käyttö

Käytä laitetta vain:

- kuumien juomien valmistamiseen.
- yksityisissä kotitalouksissa ja kodinomaisen ympäristön suljetuissa tiloissa.
- enintään 2000 m korkeudella merenpinnasta.

## 1.3 Käyttäjien rajoitukset

Kahdeksanvuotiaat ja sitä vanhemmat lapset ja sellaiset henkilöt, joilla on alentunut fyysinen, aistillinen tai henkinen toimintakyky tai joilta puuttuu kokemusta ja/tai tietoa laitteen käytöstä, saavat käyttää laitetta vain valvonnan alaisena tai kun heille on neuvottu, miten laitetta käytetään turvallisesti ja he ovat ymmärtäneet laitteesta aiheutuvat vaarat.

Lapset eivät saa leikkiä laitteella.

Lapset eivät saa puhdistaa tai huoltaa laitetta, paitsi jos he ovat vähintään kahdeksanvuotiaita ja aikuinen valvoo toimenpiteitä. Pidä alle kahdeksanvuotiaat lapset poissa laitteen ja liitäntäjohdon läheltä.

## 1.4 Turvallisuusohjeet

### **VAROITUS – Tukehtumisvaara!**

Lapset saattavat leikkiessään esim. vetää pakkausmateriaaleja päähänsä tai kääriytyä niihin ja tukehtua.

- ▶ Pidä pakkausmateriaali poissa lasten ulottuvilta.



- ▶ Älä anna lasten leikkiä pakkausmateriaalilla. Lapset voivat vetää henkeen tai niellä pieniä osia ja tukehtua niihin.
- ▶ Pidä pienet osat poissa lasten ulottuvilta.
- ▶ Älä anna lasten leikkiä pienillä osilla.

### **⚠ VAROITUS – Sähköiskun vaara!**

Epäasianmukaiset asennukset ovat vaarallisia.

- ▶ Liitä laite ainoastaan tyyppikilvessä olevien tietojen mukaiseen sähköverkkoon.
- ▶ Liitä laite vain määräysten mukaisesti asennetun, maadoitetun pistorasian kautta vaihtovirtaverkkoon.
- ▶ Talon suojamaadoitusjärjestelmän täytyy olla asennettu määräysten mukaisesti.

Viallinen laite tai verkkojohto on vaarallinen.

- ▶ Älä käytä viallista laitetta.
- ▶ Jos laitteen pinta on haljennut tai murtunut, sitä ei saa missään tapauksessa käyttää.
- ▶ Älä vedä verkkojohdosta, kun irrotat laitteen sähköverkosta. Vedä aina verkkojohdon pistokkeesta.
- ▶ Jos laite tai verkkojohto on rikki, irrota heti verkkojohdon pistoke tai kytkke sulake sulakerasiassa pois päältä.
- ▶ Soita huoltopalveluun. → *Sivu 131*

Epäasianmukaiset korjaukset ovat vaarallisia.

- ▶ Laitteen korjaustöitä saavat tehdä vain alan ammattilaiset.
- ▶ Laitteen korjaukseen saa käyttää vain alkuperäisiä varaosia.
- ▶ Jos laitteen verkkojohto vaurioituu, sen saa turvallisuussyistä vaihtaa vain valmistaja, sen huoltopalvelu tai vastaavan pätevyden omaava henkilö.

Laitteeseen pääsevä kosteus voi aiheuttaa sähköiskun.

- ▶ Laitetta tai verkkojohtoa ei saa upottaa veteen.
- ▶ Laitteen pistoliitäntään ei saa päästä nestettä.
- ▶ Käytä laitetta vain suljetuissa tiloissa.
- ▶ Älä altista laitetta voimakkaalle kuumuudelle tai kosteudelle.
- ▶ Älä käytä laitteen puhdistukseen höyry- tai painepesuria.

### **⚠ VAROITUS – Tulipalovaara!**

Laite kuumenee.

- ▶ Laitteen on saatava riittävästi ilmaa.
- ▶ Laitetta ei saa koskaan käyttää kaapissa.

Jatkojohdon ja hyväksymättömän adapterin käyttö on vaarallista.

- ▶ Älä käytä jatkojohtoja tai haaroitusrasioita.
- ▶ Käytä vain valmistajan hyväksymiä adaptereita ja verkkojohtoja.
- ▶ Jos verkkojohto on liian lyhyt eikä pidempää johtoa ole saatavilla, ota yhteyttä sähköalan erikoisliikkeeseen talon sähköasennusten muuttamista varten.

### **⚠ VAROITUS – Palovammavaara!**

Laitteen muutamit osat kuumenevat hyvin kuumiksi.

- ▶ Älä kosketa laitteen kuumia osia.
- ▶ Käytön jälkeen anna laitteen kuumien osien jäähtyä ennen niiden koskettamista.

### **⚠ VAROITUS – Palamisvaara!**

Juuri valmistetut juomat ovat hyvin kuumia.

- ▶ Anna juomien tarvittaessa hieman jäähtyä.
- ▶ Vältä ihokosketusta ulos tuleviin nesteisiin ja höyryihin.

Valvoton kaukokäynnistys Home Connect -sovelluksen kautta voi aiheuttaa palovammoja ulkopuolisille henkilöille.

- ▶ Älä koske kahvisuuttimen alapuolelle juoman annostelun aikana.
- ▶ Pidä henkilöt, varsinkin lapset loitolla laitteesta.

### **⚠ VAROITUS – Loukkaantumisvaara!**

Laitteen virheellinen käyttö voi vaarantaa käyttäjän turvallisuuden.

- ▶ Tapaturmien välttämiseksi laitetta saa käyttää vain sille suunniteltuun tarkoitukseen.

Sormien jääminen väliin, kun laitteen luukku suljetaan.

- ▶ Varo sormiasi, kun suljet laitteen luukun.

Mylly pyörii.

- ▶ Älä koskaan koske myllyn sisään.

**⚠ VAROITUS – Vaara: Magnetismi!**

Laite sisältää kestopagneetteja. Ne voivat vaikuttaa elektronisiin implantteihin, esimerkiksi sydämentahdistimiin tai insuliinipumppuihin.

- ▶ Elektronisten implanttien käyttäjien on pysyteltävä vähintään 10 cm:n päässä laitteesta.
- ▶ 10 cm:n vähimmäisetäisyyttä on noudettava myös irrotettuun vesisäiliöön.

**⚠ VAROITUS – Terveysriski!**

Laitteessa olevat epäpuhtaudet voivat vaarantaa terveyden.

- ▶ Noudata laitteen hygieniaan liittyviä puhdistusohjeita.

---

## 2 Ympäristönsuojelu ja säästö

### 2.1 Pakkausmateriaalin hävittäminen

Pakkausmateriaalit ovat ympäristöystävällisiä ja kierrätyskelpoisia.

- ▶ Hävitä yksittäiset osat lajiteltuina.

### 2.2 Energiansäästö

Laitteesi kuluttaa vähemmän sähköä, kun noudatat näitä ohjeita.

Aseta automaattisen poiskytkennän aika pienimpään mahdolliseen arvoon.

- ✓ Laite kytkeytyy pois päältä aikaisemmin, kun sitä ei käytetä.  
→ "Perusasetukset", Sivü 120

Älä keskeytä juoman valmistusta.

- ✓ Kuumennettu vesi- tai maitomäärä hyödynnetään optimaalisesti.

Poista laitteeseen kerääntynyt kalkki säännöllisesti.

- ✓ Kalkin kerääntyminen lisää energiankulutusta.

---

## 3 Asennus ja liitäntä

### 3.1 Toimituksen sisältö

Kun olet poistanut kaikki osat pakkauksesta, tarkista ettei niissä ole kuljetusvaurioita ja että kaikki osat ovat mukana.

**Huomautus:** Lisävarusteet saattavat poiketa laitemalleittain. Lisävarusteet on merkitty katkoviivalla.

→ Kuva 1

<b>A</b>	Kahviautomaatti
<b>B</b>	Maitoastia
<b>C</b>	Maitoletku
<b>D</b>	Maitoastian adapteri <sup>1</sup>
<b>E</b>	Käyttöohje
<b>F</b>	Apuväline vedensuodattimen asettamista varten
<b>G</b>	Kalkinpoistotabletti <sup>1</sup>
<b>H</b>	Puhdistustabletti <sup>1</sup>
<b>I</b>	Vedensuodatin
<b>J</b>	Liуска veden kovuuden mittaamista varten
<b>K</b>	Mikrokuituliina

<sup>1</sup> Laitteen varustuksesta riippuen

### 3.2 Laitteen asentaminen ja liittäminen

#### HUOMIO!

Laitteen vioittumisen vaara.

Epäasianmukainen käyttö voi vioittaa laitetta.

- ▶ Käytä laitetta vain huoneissa, joissa lämpötila ei laske nollan alapuolelle.
- ▶ Kun laitetta on kuljetettu tai säilytetty lämpötilassa, joka on alle 0 °C, anna laitteen ennen käyttöönottoa olla 3 tuntia huoneenlämmössä.
- ▶ Odota jokaisen liittämisen jälkeen n. 5 sekuntia.

1. Aseta laite tasaiselle, riittävän kantavalle ja vedenpitävälle alustalle.

2. Liitä laitteen verkkopistoke määräysten mukaisesti asennettuun suojakosketinpistorasiaan.

## 4 Tutustuminen

### 4.1 Laite

Tästä löydät yleiskuvan laitteen osista.

#### Huomautukset

- Värit ja yksityiskohdat saattavat poiketa laitemalleittain.
- Käyttöohje on tarkoitettu kahdelle eri laitemallille:
  - Laite on varustettu yhdellä kahvipapusaäiliöllä
  - Laite on varustettu kahdella kahvipapusaäiliöllä

→ Kuva 2

1	Maitoastia
2	Kosketuskentät
3	Kupinlämmitin <sup>1</sup>
4	Kahvipapusaäiliö <sup>1</sup>
5	Tabletilokero
6	Aromikansi <sup>1</sup>
7	Kahvipapusaäiliön LED-näyttö <sup>1</sup>
8	Tyypikilpi
9	Kosketusnäyttö
10	Keittoyksikön luukku
11	Vesisäiliö
12	Maitojärjestelmä
13	Juoman ulostuloputken suojus

<sup>1</sup> Laitteen varustuksesta riippuen

### 14 Tippa-allas

<sup>1</sup> Laitteen varustuksesta riippuen

## 4.2 Ohjauspaneeli

Käyttöpaneelin avulla asetetaan laitteen toiminnot ja nähdään tiedot sen käyttötilasta.

→ Kuva 3

1	Kosketusnäyttö
2	Kosketuskentät







### Kosketusnäyttö

Kosketusnäyttö toimii sekä näyttönä että valitsimena.

#### Päävalikko

Profiilit	Valitse juomia, joille on tallennettu henkilökohtaisia asetuksia.
Klassikot	Valitse vakiojuomia.
coffeeWorld	Valitse perusjuomia, joita voidaan laajentaa Home Connect -yhteyden avulla.





#### Juomaparametrit

	Vahvuus
	Määrä
	Maidon osuus
	Jauhatuskarkeus
	Kosketusaika
	Lämpötila
	Valittu papulaji <sup>1</sup>
	Valitse kahvipapusaäiliö <sup>1</sup> .

<sup>1</sup> Laitteen varustuksesta riippuen

**Ohje:** Lisää juoma-asetuksia on perusasetuksissa.

### Näyttö

Comfort Barista	Laite on Barista-tilassa tai Comfort-tilassa.
	Kupinlämmitin on päällekytketty.
	aromaBoost
	Laite on yhdistetty Home Connect -järjestelmään.
	Laitetta ei ole yhdistetty Home Connect -järjestelmään.
	Laitteella ei ole yhteyttä palvelimeen.

### Kosketuskentät

Tästä löydät yleiskuvan laitteen kuvakkeista, jotka ovat aina näkyvillä.

	Laitteen kytkeminen päälle tai pois päältä.
	Valitse Barista-tila tai Comfort-tila.
	Kahden kupillisen valmistaminen.
	Tallenna mielujuomasi.
	Huolto-ohjelmien avaaminen tai ohjelmasta poistuminen.
	Asetuksien avaaminen tai asetuksista poistuminen.

## 5 Varusteet

Käytä alkuperäisiä varusteita. Ne on suunniteltu laitettasi varten.

Lisätarvikkeet	Alan liike	Huoltopalvelu
Puhdistustabletit	TZ80001A TZ80001B	00312097 00312098
Kalkinpoistotabletit	TZ80002A TZ80002B	00312094 00312095
Vedensuodatin	TZ70003	00575491
Vedensuodatin, 3 kpl pakkaus	TZ70033A	-
Mikrokuituliina	-	00460770
Hoitotuotesarja	TZ80004A TZ80004B	00312105 00312106
Maitoastian adapteri	TZ70001	17006005

## 6 Ennen ensimmäistä käyttöä

Valmistele laite käyttöä varten.

## 6.1 Laitteen valmistelu ja puhdistus

Poista suojakalvot sekä puhdista laite ja sen yksittäiset osat. Noudata tämän käyttöohjeen alussa olevia kuvaohjeita.

### HUOMIO!

Sopimattomat pavut voivat tukkia myllyn.

- ▶ Käytä vain espresso- tai kahviautomaatteihin tarkoitettuja paahdettuja kahvipapusekoituksia.
- ▶ Älä käytä kuorrutettuja kahvipapuja.
- ▶ Älä käytä karamellisoituja kahvipapuja.
- ▶ Älä käytä sokeripitoisilla makuaineilla käsiteltyjä kahvipapuja.
- ▶ Älä täytä kahvipapusäiliöön kahvijauhetta.

→ Kuva 4 - 29

### Huomautukset

- Täytä vesisäiliö joka päivä raikkaalla, kylmällä ja hiilihapottomalla vedellä.
- Mallissa, jossa on kaksi kahvipapusäiliötä, voidaan käyttää kahta erilaista kahvilajia. Aktiivisen kahvipapusäiliön LED-merkkivalo syttyy.
- Laite muistaa jokaiselle juomalle viimeksi valitun kahvipapusäiliön. Voit muuttaa tätä ennakoasetusta.  
→ "Perusasetukset", Sivu 120

**Ohje:** Säilytä kahvipapuja suljetussa rasiassa viileässä paikassa, jotta niiden laatu säilyy hyvänä. Kahvipapuja voidaan säilyttää kahvipapusäiliössä useita päiviä ilman, että niiden aromi heikkenee.

## 6.2 Veden kovuuden määrittäminen

Veden kovuuden oikea asetus on tärkeää, jotta laite ilmoittaa suoritettavasta kalkinpoistosta ajoissa. Voit mitata veden kovuuden oheisella testiliuskalla tai tiedustella sitä paikalliselta vesilaitokselta.

1. Kasta testiliuska hetkeksi puhtaaseen vesijohtoveteen.
  2. Anna ylimääräisen veden valua pois.
  3. Lue veden kovuus testiliuskasta, kun on kulunut 1 minuutti.
- Taulukko näyttää veden kovuusasteita vastaavat asetukset:

Taso	Saksalain en kovuus °dH	Kokonaiskovuus mmol/l
1	1-7	< 1,3
2	8-14	1,3-2,5
3	15-21	2,5-3,8
4 <sup>1</sup>	22-30	> 3,8

<sup>1</sup> Tehdasasetus

**Huomautus:** Jos taloon on asennettu vedenpehmennyslaitteisto, valitse asetus "Vedenpehmennin".

**Ohje:** Voit muuttaa asetuksia milloin tahansa.

→ "Perusasetukset", Sivu 120

## 6.3 Vedensuodatin

Vedensuodatin vähentää kalkin kerääntymistä laitteeseen ja suodattaa veden epäpuhtauksia.

### Vedensuodattimen asettaminen paikalleen

#### HUOMIO!

Laitteeseen kerääntyvä kalkki voi aiheuttaa laitteeseen vaurioita.

- ▶ Vaihda vedensuodatin ajoissa.

## fi käyttöä

- ▶ Vaihtoväli saa olla enintään 2 kuukautta.
- ▶ Huomioi näytön ilmoitukset.

1. Paina .
2. Paina "INTENZA-suodatin" ja noudata näytössä olevia ohjeita.

### Vedensuodattimen vaihtaminen tai poistaminen

Voit käyttää laitetta myös ilman vedensuodatinta.

1. Paina .
2. Paina "INTENZA-suodatin".
3. Paina "Vaihda" tai "Poista" ja noudata näytössä olevia ohjeita.

### Ohjeet

- Vaihda vedensuodatin hygieenisistä syistä.
- Kun käytetään vedensuodatinta, laitteesta joutuu poistamaan kalkin harvemmin.
- Jos käytät vedensuodatinta, kahvijuomista tulee maukkaampia.
- Huuhtele asennettu vedensuodatin ennen käyttöä valmistamalla kupillinen kuumaa vettä silloin, kun laite on ollut pitemmän aikaa käyttämättä esim. kun olet ollut lomalla.
- Voit hankkia vedensuodattimen jälleenmyyjältä tai huoltopalvelusta.  
→ *"Varusteet", Sivu 110*

## 6.4 Ensimmäisen käyttöönoton toimenpiteet

Kun sähköliitäntä on kytketty, tee ensikäyttöönottoa koskevat asetukset. Ensikäyttöönottoasetukset tulevat näkyviin vain ensimmäisen käynnistyksen yhteydessä.

1. Kytke laite päälle valitsemalla .
  2. Noudata näytössä olevia ohjeita.
- ✓ Näyttö ohjaa ohjelman läpi.

### Huomautukset

- Jos haluat nyt tehdä Home Connect -asetukset, noudata Home Connect -sovelluksen ohjeita.  
→ *"Home Connect -järjestelmän asentaminen", Sivu 118*
- Kun "Demo-tila" on valittuna, vain näytöt toimivat. Juomia ei voi valmistaa eikä ohjelmia suorittaa.

## 6.5 Yleisiä ohjeita

Noudata ohjeita voidaksesi käyttää laitetta parhaalla mahdollisella tavalla.

### Huomautukset

- Laitteeseen on ohjelmoitu tehtaalla vakioasetukset optimaalista toimintaa varten.
- Kahvimyly on asetettu tehtaalla toimimaan optimaalisesti. Jos kahvi tulee ulos vain tiputellen, on liian laimeaa tai vaahtoa (crema) on liian vähän, voit säätää jauhatusastetta.  
→ *"Elektronisen jauhatusasteen asetuksen eGrinder käyttö", Sivu 115*
- Käytön yhteydessä tuuletusaukkoihin ja tabletilokeron kanteen voi muodostua vesipisaroita.
- Jos laite on jonkin aikaa käyttämättä, se kytkeytyy automaattisesti pois päältä. Voit muuttaa aikaa perusasetuksissa.  
→ *Sivu 120*



- Laitteesta voi tulla teknisistä syistä ulos höyryä.

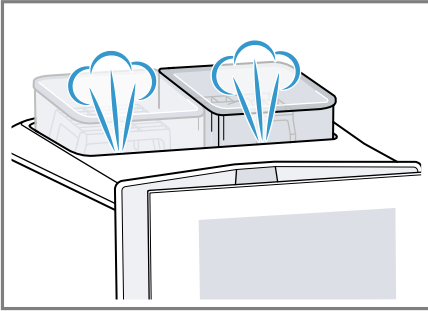

- Ensimmäisen juoman aromi ei vielä ole täyteläinen, jos:
  - Käytät laitetta ensimmäisen kerran.
  - Olet juuri suorittanut huolto-ohjelman.
  - Et ole käyttänyt laitetta pitkään aikaan.

Älä juo tätä juomaa.

**Ohje:** Laitteen käyttöönoton jälkeen kestää muutaman kupillisen verran, ennen kuin vaahto (crema) on jatkuvasti samettinen.

## 7 Käytön perusteet

### 7.1 Laitteen kytkeminen päälle tai pois päältä

- ▶ Paina ☺.  
Näyttöön tulee päällekytkennän yhteydessä logo. Laitte huuhtelee automaattisesti päälle- ja poiskytkennän yhteydessä. Poiskytkettyvä laite puhdistuu tippa-altaaseen tulevalla höyryllä. Laitte ei huuhtelee, jos se on vielä lämmin tai jos ennen poiskytkentää ei valmistettu juomia.

### 7.2 Juoman valmistaminen

Kerromme tässä, miten voit valmistaa valitsemasi juoman.

#### **⚠ VAROITUS** **Palamisvaara!**

Juuri valmistetut juomat ovat hyvin kuumia.

- ▶ Anna juomien tarvittaessa hieman jäähtyä.
- ▶ Vältä ihokosketusta ulos tuleviin nesteisiin ja höyryihin.

#### **Huomautukset**

- Muutamissa asetuksissa kahvi valmistetaan useammassa vaiheessa. Odota, kunnes toiminto on päättynyt kokonaan.
- Maitojuomia valmistaessasi liitä laitteeseen täytetty maitoastia tai maitoadapteri ja maitopurkki.
- Voit käyttää juoman laskua tai poisto, jos maitoastiaa tai maitoadapteria ei ole liitetty.
- Maitoastia on suunniteltu erityisesti tätä laitetta varten. Käytä maitoastiaa vain maidon säilyttämiseen kotitalouksissa ja jääkaapissa.
- Jos maitojärjestelmää ei ole puhdistettu, kuumen veden mukana saattaa tulla pieniä määriä maitoa.

### 7.3 doubleShot ja tripleShot

Laitteesi jauhaa kahvin kaksi tai kolme kertaa.

Laitte jauhaa uudelleen kahvipapuja ja valmistaa kahvin siten, että vain täyteläiset ja miellyttävät aromit vapautuvat.

Mitä pidempään kahvia keitetään, sitä enemmän siihen vapautuu kitkeriä ja epämiellyttäviä aromeja. Ei-toivotuilla kitkerillä aineilla on vaikutusta kahvin makuun ja terveellisyteen.

**Huomautus:** Toiminnot "doubleShot" ja "tripleShot" ovat riippuvaisia valitusta juomasta, juoman valitusta vahvuudesta ja koosta.

## 7.4 Kahvijuoman valmistaminen maidon kanssa

Tästä näet esimerkin avulla, miten valmistetaan Latte Macchiato.



### VAROITUS





#### Palovammavaara!

Maitojärjestelmä kuumenee hyvin kuumaksi.

- ▶ Älä koskaan kosketa kuumaa maitojärjestelmää.
- ▶ Anna kuuman maitojärjestelmän jäähtyä ennen sen koskettamista.

#### Vaativukset

- Laite on kytketty päälle, vesisäiliil ja kahvipapusaäiliö on täytetty.
  - Maitoastia tai maitoadapteri on liitetty.
  - Maitoastiaan on täytetty maitoa tai maitoadapterin letku on upotettu maitoon.
1. Laita lasi juoman ulostuloputken alle.
  2. Paina Barista Comfort ja valitse "baristaMode".
  3. Paina "Klassikot".
  4. Valitse Latte Macchiaton kuvake ja paina sitä.
  5. Paina juoman kuvaketta ja aseta juoman parametrit.
    - Vahvuuden  asettamiseksi paina segmenttiä.
    - Täyttömäärän  asettamiseksi paina segmenttiä.
    - Maidon osuuden  asettamiseksi paina segmenttiä.

- Maidon osuuden  asettamiseksi paina segmenttiä.  
→ "Elektronisen jauhatusasteen asetuksen eGrinder käyttö", Sivu 115
  - Kontaktiajan  asettamiseksi paina segmenttiä.
  - Suodatuslämpötilan  asettamiseksi paina segmenttiä.
  - Kahvipapusaäiliön <sup>1</sup> muuttamiseksi paina .
6. Paina "Start" ja odota, kunnes vaihe on päättynyt.
    - Jos haluat keskeyttää juoman valmistuksen kokonaan, paina "Stop".
    - Jos haluat keskeyttää vain tämänhetkisen valmistusvaiheen, paina "Ohita".

#### Huomautukset

- Laite poistuu asetustilasta, kun asetusten viimeisestä muuttamisesta on kulunut noin 30 sekuntia.
- Laite tallentaa asetukset automaattisesti.
- Kaikkien juoomaparametrien palauttamiseksi paina "Palauta".

#### Ohjeet

- Voit myös lämmittää kupit kuumalla vedellä tai kupinlämmittimellä<sup>1</sup> ennen juoman valmistamista.
- Kahdella kahvipapusaäiliöllä varustetussa laiteversiossa voit vaihtaa juoman valmistuksen aikana toiseen kahvipapusaäiliöön<sup>1</sup> toisen ollessa tyhjä. Valmistus jatkuu sitten täydellä kahvipapusaäiliöllä.
- Voit käyttää maidon sijasta myös kasvimaitoa (esim. soijamaito).
- Maitovaahdon laatu riippuu käytettävän maidon tai kasvimaan tyyppistä.

<sup>1</sup> Laitteen varustuksesta riippuen



## 7.5 baristaMode tai comfortMode

Voit valita käyttäjätilan. Valinnalla "baristaMode" yksittäisille juomille on tarjolla enemmän säätövaihtoehtoja, mm. kontaktiaika.

## 7.6 Kahden kupillisen valmistaminen kerrallaan

Valmistettavasta juomasta riippuen voit valmistaa samanaikaisesti kaksi kupillista.

**Huomautus:** Jos toiminto "doubleShot" tai "tripleShot" on aktiivinen, kahden kupillisen valmistaminen kerrallaan ei ole mahdollista.

1. Valitse halutun juoman kuvake.
2. Paina .
- ✓ Asetus  näkyy näytössä.
3. Aseta kaksi kuppia oikealle ja vasemmalle juoman ulostuloputkien alle.
4. Paina "Start".  
Juoma valmistetaan 2 vaiheessa. Pavut jauhetaan 2 vaiheessa.
- ✓ Juoma valmistuu ja valuu sitten kuppeihin.
5. Odota, kunnes vaihe on päättynyt.

## 7.7 Tallenna mielijuomasi ☆

Voit tallentaa suoraan mielijuomasi, jota käytät usein.

1. Valitse halutun juoman kuvake.
2. Paina juoman kuvaketta ja aseta juoman parametrit.
3. Tallenna asetukset painamalla ☆ kolme sekuntia.

### Ohjeet



- Voit näyttää ja aloittaa mielijuomasi milloin tahansa painamalla kerran lyhyesti ☆.

- Voit tallentaa uuden mielijuoman milloin tahansa.

**Huomautus:** Kun tallennat uuden mielijuoman, samalla korvaat olemassa olevan mielijuoman.

## 7.8 Elektronisen jauhatusasteen asetuksen eGrinder käyttö

Laitteessa on säädettävä mylly, jonka kahvipapujen jauhatusaste "baristaMode" voidaan säätää yksilöllisesti.

1. Paina  ja valitse "baristaMode".
2. Paina halutun juoman kuvaketta.
3. Paina  ja säädä jauhatuaste.

Jauhatuskarkeuden uusi asetus on voimassa vasta toisen kahvikupillisen jälkeen.

**Huomautus:** Kahdella kahvipapusaäiliöllä varustetussa laiteversiossa voit asettaa jauhatusasteen kummallekin säiliölle erikseen.

### Ohjeet

- Jauhatusaste "comfortMode" voidaan asettaa juoma-asetuksissa.
- "comfortMode" mahdollistaa lisäksi toiminnon [aromaBoost] käyttämisen pienille juomille, esim. espressolle. [aromaBoost] asettaa jauhatusasteen hieman hienommaksi kuin asetettu jauhatusaste.
- Jos kahvi tulee ulos vain tiputellen, säädä jauhatusastetta karkeammaksi.  
Jos kahvi on liian laimeaa tai vaahtoa (crema) on liian vähän, säädä jauhatusaste hienommaksi.

## 7.9 beanIdent System -toiminnon käyttö<sup>1</sup>

Voit asettaa laitteesi käyttämällesi kahvipapulajille.

1. Paina .
2. Valitse "Juoma-asetukset".
3. Valitse "beanIdent System".
4. Valitse kahvityyppi.

---

## 8 Lapsilukko

Laitte voidaan lukita, jotta lapset eivät voi polttaa itseään.

### 8.1 Lapsilukon aktivointi

**Vaatus:** Laitte on kytketty päälle.

- ▶ Paina  vähintään 3 sekuntia.
- ✓ Lapsilukko on aktivoitu.

### 8.2 Lapsilukon poistaminen toiminnasta

- ▶ Paina  vähintään 3 sekuntia.
- ✓ Lapsilukko on deaktivoitu.

---

## 9 Kupinlämmittin<sup>1</sup>

Voit lämmittää kupit kupinlämmittimellä.

### 9.1 Kupinlämmittimen aktivointi ja deaktivointi<sup>1</sup>

#### VAROITUS

#### Palovammavaara!

Kupinlämmittin<sup>1</sup> kuumenee hyvin kuumaksi.

- ▶ Älä koskaan kosketa kuumaa kupinlämmittintä<sup>1</sup>.

- ▶ Anna kuuman kupinlämmittimen<sup>1</sup> jäähtyä ennen sen koskettamista.

**Ohje:** Kupit lämpenevät parhaiten, kun asetat kupit kupinlämmittimen päälle pohja alaspäin<sup>1</sup>.

- ▶ Voit aktivoida tai poistaa kupinlämmittimen<sup>1</sup> toiminnasta perusasetuksissa.

---

## 10 Yksilöllistäminen

Tallenna juomat omaan henkilökohtaiseen profiiliin. Profiili sisältää mieleisiä juomia henkilökohtaisilla asetuksilla. Voit poistaa asetuksista painamalla ←.

**Ohje:** Voit muuttaa asetuksia milloin tahansa.

### 10.1 Ensimmäisen profiilin määrittely

1. Paina "Profiilit".
2. Paina "Luo profiili".
3. Syötä profiilin nimi, esim. Tommi.
4. Paina "Tallenna".
5. Valitse taustakuva.
6. Paina "Jatka".
7. Paina + "Lisää juoma".
8. Valitse juoma ja paina "Valitse" lyhyesti.
9. Aseta juoman parametrit ja paina "Tallenna".
10. Syötä juoman nimi ja paina "Tallenna".

### 10.2 Muiden profiilien määrittely

1. Paina "Profiilit".
2. Paina "Profiilit" näytön alareunassa.
3. Paina + "Lisää profiili".

---

<sup>1</sup> Laitteen varustuksesta riippuen

4. Syötä profiilin nimi.
5. Paina "Tallenna".
6. Valitse taustakuva.
7. Paina "Jatka".
8. Paina + "Lisää juoma".
9. Valitse juoma ja paina "Valitse" lyhyesti.
10. Aseta juoman parametrit ja paina "Tallenna".
11. Syötä juoman nimi ja paina "Tallenna".

**Huomaus:** Profiiliin ilmestyy aina viimeksi käytetty profiili. Jos sinulla on useita profiileja, voit luoda uusia tai muokata olemassa olevia profiileja painamalla "Vaihda profiilia" näytön alareunassa.

### 10.3 Muokkaa profiilia

1. Paina "Profiilit".
2. Paina "Profiilit" näytön alareunassa.
3. Paina "Muokkaa profiileja".
4. Paina haluttua profiilia.
5. Mukauta profiilin nimi ja paina "Tallenna".
6. Valitse haluamasi taustakuva ja paina "Jatka".

### 10.4 Poista profiili

1. Paina "Profiilit".
2. Paina "Profiilit" näytön alareunassa.
3. Paina "Poista profiili".
4. Paina haluttua profiilia.
5. Paina "Poista".

### 10.5 Profiilien järjestely

1. Paina .
2. Paina "Yksilöllistäminen".
3. Paina "Profiilijärjestys".
4. Järjestä profiilit.

### 10.6 Juoman lisääminen profiiliin

1. Paina "Profiilit".
2. Paina "Profiilit" näytön alareunassa.
3. Paina haluttua profiilia.
4. Paina + "Lisää juoma".
5. Valitse juoma ja paina "Valitse" lyhyesti.
6. Aseta juoman parametrit ja paina "Tallenna".
7. Syötä juoman nimi ja paina "Tallenna".

### 10.7 Juoman lisääminen profiiliin lähteestä Klassikot tai coffeeWorld.

1. Valitse juoma kohdasta "Klassikot" tai "coffeeWorld".
  2. Aseta juoman parametrit.
  3. Paina "Tallenna profiiliin".
  4. Paina haluttua profiilia.
  5. Syötä juoman nimi.
  6. Paina "Tallenna".
- ✓ Juoma on tallennettu profiiliin.

### 10.8 Profiilin luonti lähteestä Klassikot tai coffeeWorld.

1. Valitse juoma kohdasta "Klassikot" tai "coffeeWorld".
  2. Aseta juoman parametrit.
  3. Paina "Tallenna profiiliin".
  4. Paina + "Lisää profiili".
  5. Syötä profiilin nimi.
  6. Paina "Tallenna".
  7. Valitse taustakuva.
  8. Paina "Jatka".
  9. Syötä juoman nimi ja paina "Tallenna".
- ✓ Profiili ja juoma on tallennettu.

## 10.9 Juoman muokkaus profiilissa

1. Paina "Profiilit".
2. Paina "Profiilit" näytön alareunassa.
3. Paina haluttua profiilia.
4. Valitse juoma.
5. Aseta juoman parametrit.
6. Paina "Tallenna".
7. Paina "Tallenna päälle".
8. Käynnistä juoma tai siirry takaisin valikolle painamalla ←.

## 10.10 Juoman poistaminen profiilista

1. Paina "Profiilit".
2. Paina "Profiilit" näytön alareunassa.
3. Valitse profiili ja paina.
4. Paina juomaa.
5. Paina "Poista".

---

# 11 Home Connect

Tämä laite on verkotettavissa. Voit yhdistää laitteen mobiililaitteeseen ja sen avulla käyttää toimintoja Home Connect -sovelluksen kautta, muuttaa perusasetuksia tai valvoa laitteen käyttötilaa.

Home Connect -palvelut eivät ole käytettävissä kaikissa maissa.

Home Connect -toiminnon saatavuus riippuu kunkin maan Home Connect -palvelujen saatavuudesta. Lisätietoja löydät kohdasta: [www.home-connect.com](http://www.home-connect.com).

Home Connect -sovellus ohjaa sinut koko kirjautumisprosessin läpi. Tee asetukset seuraamalla Home Connect -sovelluksen antamia ohjeita.

**Ohje:** Ota huomioon myös Home Connect -sovelluksessa olevat ohjeet.

## Huomautukset

- Noudata tässä käyttöohjeessa olevia turvallisuusohjeita ja varmista, että määräykset täyttyvät myös silloin, kun käytät laitetta Home Connect -sovelluksen kautta.  
→ "Turvallisuus", Sivu 104
- Käyttö laitteesta käsin on aina etusijalla. Tänä aikana laitetta ei voida käyttää Home Connect -sovelluksen kautta.

## 11.1 Home Connect -järjestelmän asentaminen

### Vaativuudet

- Laite on liitetty sähköverkkoon ja kytketty päälle.
  - Käytössäsi on mobiililaitte, esimerkiksi älypuhelin, jossa on iOS- tai Android-käyttöjärjestelmän ajankohtainen versio.
  - Mobiililaitte ja laite ovat kotiverkon WLAN-signaalin toimintaetäisyydellä.
  - Home Connect -sovellus on asennettu mobiililaitteeseen.
1. Avaa Home Connect -sovellus ja skannaava seuraava QR-koodi.  
→ Kuva 30
  2. Noudata Home Connect -sovelluksessa olevia ohjeita.

## 11.2 Home Connect -asetukset

Mukauta Home Connect omien tarpeidesi mukaan.

Löydät Home Connect -asetukset laitteesi perusasetuksista. Näytössä näkyvät asetukset riippuvat siitä, onko Home Connect -yhteys muodostettu ja onko laite yhdistetty kotiverkkoon.

## Yhteenveto Home Connect -asetuksista

Tästä löydät katsauksen "Home Connect" -asetuksista ja verkkoasetuksista.

Perusasetus	Valinta	Kuvaus
WLAN-yhteys	Päällä Pois	Kytke langaton moduuli pois päältä pitkän poissaolon ajaksi tai energian säästämiseksi. <b>Huomautus:</b> Laite kuluttaa verkossa ollessaan valmiustilassa enintään 2 W.
Kaukokäynnistys	Päälle Pois	Laitteen etäkäynnistyksen kytkeminen päälle ja pois päältä. <b>Huomautus:</b> "Home Connect" -sovelluksella laite voidaan kytkeä vain pois päältä.
Lisää mobiililaite	-	Laitteen yhdistäminen "Home Connect" -sovellukseen tai ylimääräisiin tileihin.
Verkkotiedot	-	Verkkotietojen ja laitetietojen näyttö.
Poista	-	<b>Huomautus:</b> Ilman verkkoyhteyttä laitetta ei voi käyttää "Home Connect" -sovelluksen avulla.
Ohjelmistopäivitys	-	<b>Huomautus:</b> Tämä asetus näkyy vain, kun käytettävissä on ohjelmistopäivitys.

### 11.3 Etädiagnoosi

Huoltopalvelu voi päästä käsiksi laitteeseesi, kun esität huoltopalvelulle tätä koskevan toiveen, laitteesi on yhdistetty Home Connect-palvelimeen ja etädiagnoosi on käytettävissä maassa, jossa käytät laitetta.

**Ohje:** Lisätietoja ja ohjeita etädiagnoosin käytettävyydestä maassanne löydät kohdasta Service/Support paikalliselta verkkosivulta: [www.home-connect.com](http://www.home-connect.com)

### 11.4 Tietosuoja

Ota huomioon tietosuoja koskevat huomautukset.

Kun laite yhdistetään internetiin liitettyyn kotiverkkoon ensimmäistä kertaa, se välittää seuraavat tiedot Home Connect-palvelimelle (ensirekisteröinti):

- Yksiselitteinen laitetunniste (koostuu laiteavaimesta ja asennetun Wi-Fi-kommunikaatiomodulin MAC-osoitteesta).
- Wi-Fi-kommunikaatiomodulin turvallisuussertifikaatti (liitännän informaatioteknistä varmistusta varten).
- Kodinkoneen ajankohtainen ohjelma- ja laiteversio.
- Aiemmin mahdollisesti tehdyn tehdasasetuksiin palautuksen tila.



Tämä ensirekisteröinti valmistelea Home Connect -toimintojen käytön ja se pitää tehdä vasta sitten, kun haluat käyttää Home Connect -toimintoja ensimmäistä kertaa.

**Huomautus:** Ota huomioon, että Home Connect -toimintoja voidaan käyttää vain Home Connect -sovelluksen yhteydessä. Tietosuojaa koskevia tietoja voit hakea näyttöön Home Connect -sovelluksessa.

## 12 Perusasetukset

Voit säätää laitteen perusasetukset tarpeidesi mukaisiksi ja hakea käyttöön lisätoimintoja.

### 12.1 Perusasetusten muuttaminen

1. Paina .
- ✓ Näytössä näkyy perusasetusten luettelo.
2. Muuta haluamaasi perusasetusta.
- ✓ Laite tallentaa perusasetuksen automaattisesti.
3. Poistu perusasetuksista painamalla .

### 12.2 Perusasetusten yleiskuva

Tästä löydät yhteenvedon perusasetuksista.

Perusasetus	Valinta	Käyttö
Juoma-asetukset	Kahvipapusaäiliö	Aseta kahvipapusaäiliöiden järjestys.
		"Elektroninen jauhatusasteen säätö" Elektroninen jauhatusasteen asetus Säädä perusjauhatusaste "comfortMode"-tilassa.
	beanIdent System	Aseta käytetty kahvipaputyyppi. → "beanIdent System -toiminnon käyttö", Sivu 116
	Maidon järjestys	Aseta maidon ja kahvin järjestys.
	Latte Macchiato -tauko	Aseta maidon ja kahvin välinen tauko.
	Veden lämpötila	Aseta veden lämpötila.

<sup>1</sup> Laitteen varustuksesta riippuen



<b>Perusasetus</b>	<b>Valinta</b>	<b>Käyttö</b>
	Juomaparametrien palauttaminen	Palauta juoma-asetukset.
Laitteasetus	Kupinlämmitin <sup>1</sup>	Kytke kupinlämmitin <sup>1</sup> päälle tai pois päältä.
	Automaattinen virrankatkaisu	Aseta aika, jonka jälkeen laite kytkeytyy pois päältä.
	Näytön kirkkaus	Kirkkauden säätö asteittain.
	Äänet	<ul style="list-style-type: none"> <li>■ Kytke äänet päälle tai pois päältä.</li> <li>■ Säädä äänenvoimakkuus.</li> </ul>
	Veden kovuus	Aseta veden kovuus.
	Kieli	Valitse kieli.
	Tehdasasetukset	Palauta laite tehdasasetuksiin.
Yksilöllistäminen	Aloituskategoria	Aseta valikkonäyttö, kun olet kytkenyt laitteen päälle, esim. "Perint."
	Profiilijärjestys	Määritä profiilien järjestys.
	Juomajärjestys profiilissa	Määritä juomien järjestys profiilissa.
Home Connect	Ohjeita Home Connect	→ <i>"Home Connect - järjestelmän asentaminen", Sivu 118</i>
Laitetieto	Juomalaskuri	Näytä valmistettujen juomien lukumäärä.
	Puhdistustiedot	Näytä vedensuodattimen seuraavaan vaihtokertaan tai huolto-ohjelman käynnistämiseen jäljellä oleva aika.
	Versiotiedot	Näytä verkkotiedot ja laitetiedot.
	Lisenssitiedot	Näytä FOSS-lisenssiteksti.

<sup>1</sup> Laitteen varustuksesta riippuen

Perusasetus	Valinta	Käyttö
Käyttötila	Demo-käyttötila	Kytke "Esittelytila" päälle tai pois päältä.
Käyttöliittymän pikakäyttöohje		Juoma-asetusten opettelu.
Huoltopalvelu		Etsi QR-koodi ja maakohtainen asiakaspalvelu.

<sup>1</sup> Laitteen varustuksesta riippuen

## 13 Puhdistus ja hoito

Puhdista ja hoida laitetta huolellisesti, jotta se pysyy pitkään toimintakuntoisena.

### 13.1 Konepesuun soveltuvuus

Tästä näet osat, jotka voidaan pestä astianpesukoneessa.

#### HUOMIO!

Eräät osat ovat lämpötilaherkkiä ja voivat vioittua, jos ne pestään astianpesukoneessa.

- ▶ Noudata astianpesukoneen käyttöohjetta.

- ▶ Pese astianpesukoneessa vain konepesuun soveltuvia osia.
- ▶ Käytä vain ohjelmia, joissa osat eivät kuumene yli 60 °C.

Soveltuu: 

- Tippa-allas
  - Tippalevy
  - Kahvinporosäiliö
  - Mekaaninen täyttötason ilmaisin
- Maitojärjestelmä ja adapteri
- Maitosäiliö ja kansi
- Keitinyksikön punaiset astiat
- Maitoastian adapteri<sup>1</sup>

Ei sovellu: 

- Vesisäiliö
- Aromikansi
- Keittoyksikkö
- Keitinyksikön kansi
- Juomasuutinten suojus

<sup>1</sup> Laitteen varustuksesta riippuen

### 13.2 Puhdistusaine

Käytä vain tarkoitukseen soveltuvia puhdistusaineita.

#### HUOMIO!

Soveltumattomat puhdistusaineet voivat vahingoittaa laitteen pintoja.

- ▶ Älä käytä voimakkaita tai hankaavia puhdistusaineita.
- ▶ Älä käytä alkoholi- tai spriipitoista puhdistusainetta.
- ▶ Älä käytä kovia hankaustyynyjä tai puhdistussieniä.

Soveltumattomat pesuaineet ja kalkinpoistoaineet voivat vahingoittaa laitetta.

- ▶ Kalkinpoistoon ei saa käyttää laimentamatonta sitruunahappoa, etikkaa tai etikkapohjaisia aineita.
- ▶ Älä käytä fosforihappopitoista kalkinpoistoainetta.
- ▶ Käytä vain erityisesti laitteelle kehitettyjä kalkinpoistotabletteja ja puhdistustabletteja.  
→ "Varusteet", Sivu 110

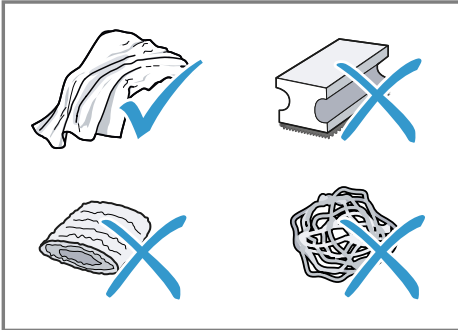

### Ohjeet

- Pese puhdistussienet huolellisesti niihin mahdollisesti jääneen suolan poistamiseksi. Suola voi aiheuttaa ruostumattomille teräspinnoille lentoruostetta.
- Poista kalkin, kahvin, maidon, puhdistusliuoksen ja kalkinpoistoaineen jäämät aina välittömästi estääksesi korroosion muodostumisen.

## 13.3 Laitteen puhdistus

### **VAROITUS** Sähköiskun vaara!

Laitteeseen pääsevä kosteus voi aiheuttaa sähköiskun.

- ▶ Laitetta tai verkkojohtoa ei saa upottaa veteen.
- ▶ Laitteen pistoliitäntään ei saa päästä nestettä.

- ▶ Älä käytä laitteen puhdistukseen höyry- tai painepesuria.

### **VAROITUS** Palovammavaara!

Laitteen muutamia osia kuumenevat hyvin kuumiksi.

- ▶ Älä kosketa laitteen kuumia osia.
- ▶ Käytön jälkeen anna laitteen kuumien osien jäähtyä ennen niiden koskettamista.

1. Puhdista runko, kiiltävät pinnat ja ohjauspaneeli toimitukseen sisältyvällä mikrokuituliinalla.
2. Puhdista ulostuloputket juoman valmistamisen jälkeen pehmeällä, kostealla liinalla.
3. Huuhtelee vesisäiliö puhtaalla, raikkaalla vedellä.
4. Jos laite on ollut pitemmän aikaa käyttämättä esimerkiksi loman takia, puhdista koko laite liikkuvat osat (esim. keitinyksikkö tai vesisäiliö) mukaan luettuna.

**Huomautus:** Laite suorittaa automaattisesti huuhtelun, kun se kytketään päälle kylmänä tai pois päältä kahvin valmistuksen jälkeen. Näin järjestelmä puhdistaa itse itsensä.

## 13.4 Tippa-altaan ja kahvinporosäiliön puhdistus

Puhdista ja tyhjennä tippa-allas ja kahvinporosäiliö päivittäin, jotta vältetään lian kertyminen. Noudata tämän käyttöohjeen alussa olevia kuvaohteja.

→ Kuva **31** - **33**

## 13.5 Maitoastian puhdistaminen

Puhdista maitoastia hygieenisistä syistä säännöllisesti. Voit puhdistaa maitoastian astianpesukoneessa. Noudata tämän käyttöohjeen alussa olevia kuvaohjeita.

→ Kuva 22 - 25

## 13.6 Huolto-ohjelmat

Jos vaihdat tai poistat vedensuodattimen tai haluat puhdistaa laitteen perusteellisesti, käytä huolto-ohjelmia. Laite antaa ilmoituksen, kun on suoritettava huolto-ohjelma, esim. puhdistus.

### HUOMIO!

Epäsäännöllisesti tai liian myöhään suoritettu puhdistus tai kalkinpoisto voi vahingoittaa laitetta.

► Poista kalkki heti ohjeen mukaan.

- Laita tablettilokeroon vain puhdistustabletteja.
- Älä laita kalkinpoistotabletteja tai muita aineita tablettilokeroon.

### Huomautukset

- Näyttö ilmoittaa, miten ohjelma on edistynyt.
- Jos laitteen käyttö on estetty, voit käyttää laitetta vasta, kun kalkki on poistettu.

**Ohje:** Poista ja puhdista keittoyksikkö säännöllisesti automaattisen huuhteluvaiheen lisäksi.





### Huolto-ohjelmien käyttö





1. Paina .
  2. Paina haluamasi ohjelman kuvaketta.
- ✓ Näyttö ohjaa ohjelman läpi.

## Huolto-ohjelmien yhteenveto

Tässä näet yhteenvedon huolto-ohjelmista.

**Huomautus:** Alkunäytössä näkyy, kuinka monta juomaa voidaan vielä valmistaa ennen kuin ohjelma on suoritettava, sekä sen kesto.

	INTENZA-suodatin	Laita vedensuodatin paikalleen, vaihda tai poista se.
	Maitojärjestelmän puhdistus	Huuhtelee maitojärjestelmän automaattisesti.
	calc'nClean	Yhdistä puhdistus ja kalkinpoisto. Puhdista putkisto kalkki- ja kahvijäämistä.
	Puhdistus	Puhdista putkisto kahvijäämistä.

	Kalkinpoisto	Puhdista putkisto kalkkijäämistä.
	Keitinyksikön puhdistus	Näyttö neuvoo vaihe kerrallaan keitinyksikön oikean puhdistustavan.
	Juoman ulostuloputken puhdistus	Näyttö neuvoo vaihe kerrallaan juoman ulostuloputkien oikean puhdistustavan.
	Pakkassuoja	Tyhjennä putkisto laitteen suojaamiseksi kuljetuksen tai säilytyksen aikana.
	Erikoishuuhtelu	Jos huolto-ohjelma keskeytyy esim. sähkökatkoksen vuoksi, laite huuhtelee automaattisesti. Sen jälkeen laite on taas käyttövalmis.

## Ohjeet

- Jos käynnistät ohjelman "Kalkinpoisto" tai "calc'nClean", pidä valmiina astia, jonka tilavuus on vähintään 1 l.
- Kun käytössä on vedensuodatin, huolto-ohjelmien suorittamisen aikaväli pidentyy.
- Ohjelmat "Kalkinpoisto" ja "Puhdistus" voidaan suorittaa yhteisesti huolto-ohjelmalla "calc'nClean".

## 14 Toimintahäiriöiden korjaaminen

Voit poistaa itse laitteen pienet toimintahäiriöt. Tutustu häiriöiden korjaamisesta annettuihin ohjeisiin ennen kuin otat yhteyden huoltopalveluun. Näin vältät turhia kustannuksia.

### VAROITUS

#### Sähköiskun vaara!

Epäasianmukaiset korjaukset ovat vaarallisia.

- ▶ Laitteen korjaustöitä saavat tehdä vain alan ammattilaiset.
- ▶ Laitteen korjaukseen saa käyttää vain alkuperäisiä varaosia.
- ▶ Jos laitteen verkkojohto vaurioituu, sen saa turvallisuussyistä vaihtaa vain valmistaja, sen huoltopalvelu tai vastaavan pätevyyden omaava henkilö.

Vika	Syy ja vianhaku
Laite ei enää reagoi.	Laitteessa on häiriö. <ol style="list-style-type: none"> <li>1. Irrota pistoke pistorasiasta ja odota 60 sekuntia.</li> <li>2. Liitä verkkopistoke pistorasiaan.</li> </ol>
Home Connect ei toimi asianmukaisesti.	Mahdollisia syitä on useita. <ul style="list-style-type: none"> <li>▶ Mene sivulle <a href="http://www.home-connect.com">www.home-connect.com</a>.</li> </ul>
Laitteesta tulee ulos vain vettä, ei kahvia.	Laite ei tunnista tyhjää kahvipapusaäiliötä. <ul style="list-style-type: none"> <li>▶ Lisää kahvipapuja.</li> </ul>
	Keitinyksikön kahvikanava on tukossa. <ul style="list-style-type: none"> <li>▶ Puhdista keitinyksikkö.</li> </ul>
	Pavut ovat liian öljyisiä eivätkä putoa myllyyn. <ul style="list-style-type: none"> <li>▶ Kopauta hieman kahvipapusaäiliötä.</li> <li>▶ Vaihda kahvilaatua.</li> <li>▶ Älä käytä öljyisiä papuja.</li> <li>▶ Puhdista tyhjä kahvipapusaäiliö kostealla rätillä.</li> </ul>
	Keittoyksikkö ei ole oikein paikoillaan. <ol style="list-style-type: none"> <li>1. Tarkista, onko keittoyksikkö oikein paikoillaan ja lukittu.</li> <li>2. Työnnä ylhäällä oleva punainen vipu vasemmalle.</li> <li>3. Aseta keittoyksikön kansi paikalleen.</li> </ol>
Laitteesta ei tule maitovaahtoa.	Maitojärjestelmä on likainen. <ul style="list-style-type: none"> <li>▶ Pese maitojärjestelmä astianpesukoneessa.</li> </ul>
	Maitoputki ei uppoa maitoon. <ul style="list-style-type: none"> <li>▶ Käytä enemmän maitoa.</li> <li>▶ Tarkista, uppoaako maitoputki maitoon.</li> </ul>
	Laitteeseen on kertynyt paljon kalkkia. <ul style="list-style-type: none"> <li>▶ Poista laitteesta kalkki.</li> </ul>

<b>Vika</b>	<b>Syy ja vianhaku</b>
Maitojärjestelmä ei ime maitoa.	Maitojärjestelmää ei ole koottu oikein. ▶ Kokoa maitojärjestelmä oikein.
	Maitoastian ja maitojärjestelmän liitäntäjärjestys on väärä. ▶ Aseta suutinjärjestelmään ensin maitojärjestelmä ja sitten maitoastia.
	Maitoputki ei uppoa maitoon. ▶ Käytä enemmän maitoa. ▶ Tarkista, uppoaako maitoputki maitoon.
Maitovaahto on liian kylmää.	Maito on liian kylmää. ▶ Käytä haaleaa maitoa.
Laitteesta ei tule ulos kuumaa vettä.	Maitojärjestelmä on likainen. ▶ Pese maitojärjestelmä astianpesukoneessa.
Maitojärjestelmää ei voi asentaa eikä irrottaa.	Asennuksen järjestys on väärä. ▶ Liitä ensin maitojärjestelmä ja sitten maitoastia. Kun irrotat osat, poista ensin maitoastia ja sitten maitojärjestelmä.
Laite ei valmista juomia.	Vedensuodattimessa on ilmaa. <b>1.</b> Anna vedensuodattimen olla upotettuna veteen aukko ylöspäin, kunnes ulos ei enää tule ilmakuplia. <b>2.</b> Aseta suodatin takaisin paikoilleen. ▶ Paina vedensuodatin vesisäiliön suorassa asennossa ja lujasti.
	Kalkinpoistoaineen jäämät tukkivat vesisäiliön. <b>1.</b> Ota vesisäiliö pois paikaltaan. <b>2.</b> Puhdista vesisäiliö huolellisesti.
Laitteen pohjalle on tippunut vettä.	Tippa-astia on otettu pois liian aikaisin. ▶ Ota tippa-astia pois vasta, kun viimeisimmän juoman valmistuksesta on kulunut muutama sekunti.
Keitinyksikköä ei voi poistaa.	Lukitus ei aukea, keittoyksikkö jumiutunut. ▶ Kytke laite pois päältä ja noin 3 minuutin kuluttua taas päälle.
Mylly ei käynnisty.	Laite on liian kuuma. <b>1.</b> Irrota laite sähköverkosta. <b>2.</b> Odota 1 tunti ja anna laitteen jäähtyä.

Vika	Syy ja vianhaku
Kahvimylly ei jauha kahvipapuja, vaikka kahvipapusaäiliö on täynnä.	Pavut ovat liian öljyisiä eivätkä putoa myllyyn. <ul style="list-style-type: none"> <li>▶ Kopauta hieman kahvipapusaäiliötä.</li> <li>▶ Vaihda kahvilaatua.</li> <li>▶ Älä käytä öljyisiä papuja.</li> <li>▶ Puhdista tyhjä kahvipapusaäiliö kostealla rätillä.</li> </ul>
Kahvin tai maitovaahdon laatu vaihtelee huomattavasti.	Laitteeseen on kertynyt kalkkia. <ul style="list-style-type: none"> <li>▶ Poista laitteesta kalkki.</li> </ul>
Maitovaahdon laatu vaihtelee.	Maitovaahdon laatu riippuu käytettävän maidon tai kasvimaidon tyypistä. <ul style="list-style-type: none"> <li>▶ Optimoi tulos valitsemalla sopivin maito tai kasvimaitotyyppi.</li> </ul>
Kahvia ei tule ulos tai tulee ulos vain tipottain. Asetettua täyttömäärää ei saavuteta.	Jauhatusaste on asetettu liian hienoksi. <ul style="list-style-type: none"> <li>▶ Säädä jauhatusta karkeammaksi.</li> </ul> Laitteeseen on kertynyt paljon kalkkia. <ul style="list-style-type: none"> <li>▶ Poista laitteesta kalkki.</li> </ul> Vedensuodattimessa on ilmaa. <ol style="list-style-type: none"> <li>1. Anna vedensuodattimen olla upotettuna veteen aukko ylöspäin, kunnes ulos ei enää tule ilmakuplia.</li> <li>2. Aseta suodatin takaisin paikoilleen.</li> </ol> Laite on likainen. <ul style="list-style-type: none"> <li>▶ Puhdista keitinyksikkö.</li> <li>▶ Poista laitteesta kalkki ja puhdista se.</li> </ul>
Kahvissa ei ole "cremaa" (vaahtoa).	Kahvilaatu ei ole optimaalinen. <ul style="list-style-type: none"> <li>▶ Käytä kahvilaatua, jossa on enemmän robustapapuja.</li> <li>▶ Käytä tummemmaksi paahdettuja papuja.</li> </ul> Pavut eivät ole enää paahtotuoreita. <ul style="list-style-type: none"> <li>▶ Käytä tuoreita papuja.</li> </ul> Jauhatusaste ei sovi kahvipavuille. <ul style="list-style-type: none"> <li>▶ Säädä jauhatusta hienommaksi.</li> </ul>
Kahvi on liian hapanta.	Jauhatusaste on asetettu liian karkeaksi. <ul style="list-style-type: none"> <li>▶ Säädä jauhatusta hienommaksi.</li> </ul> Kahvilaatu ei ole optimaalinen. <ul style="list-style-type: none"> <li>▶ Käytä kahvilaatua, jossa on enemmän robustapapuja.</li> <li>▶ Käytä tummemmaksi paahdettuja papuja.</li> </ul>



<b>Vika</b>	<b>Syy ja vianhaku</b>
Kahvi on liian väkevää.	Jauhatusaste on asetettu liian hienoksi. ▶ Säädä jauhatusta karkeammaksi.
	Kahvilaatu ei ole optimaalinen. ▶ Vaihda kahvilaatua.
Kahvi maistuu palaneelta.	Jauhatusaste on asetettu liian hienoksi. ▶ Säädä jauhatusta karkeammaksi.
	Kahvilaatu ei ole optimaalinen. ▶ Vaihda kahvilaatua.
	Kahvin lämpötila on liian korkea. ▶ Säädä kahvin lämpötila alhaisemmaksi.
Kahvinporot eivät ole kiinteässä muodossa ja ne ovat liian märkiä.	Jauhatusastetta ei ole asetettu optimaaliseksi. ▶ Säädä jauhatusta karkeammaksi tai hienommaksi.
	Pavut ovat liian öljyisiä. ▶ Käytä toista papulajia.
Näyttöön ilmestyy teksti "Aseta keitinyksikkö paikoilleen."	Kansi on laitettu väärin paikoilleen. <b>1.</b> Tarkista, onko keittoyksikkö oikein paikoillaan ja lukittu. <b>2.</b> Työnnä ylhäällä oleva punainen vipu vasemmalle. <b>3.</b> Aseta keittoyksikön kansi paikalleen.
Näyttöön tulee teksti "Täytä vesisäiliö.", vaikka vesisäiliö on täynnä.	Vesisäiliö on laitettu väärin paikoilleen. ▶ Aseta vesisäiliö oikein paikoilleen.
	Vesisäiliössä on hiilihapollista vettä. ▶ Täytä vesisäiliö raikkaalla vesijohtovedellä.
	Vesisäiliössä oleva uimuri on jumissa. <b>1.</b> Ota vesisäiliö pois paikaltaan. <b>2.</b> Puhdista vesisäiliö huolellisesti.
	Uutta vedensuodatinta ei ole huuhdeltu käyttöohjeessa kuvatulla tavalla. <b>1.</b> Huuhtelee vedensuodatin käyttöohjeessa kuvatulla tavalla. <b>2.</b> Huuhtelee vedensuodatin käyttöön.
	Vedensuodattimessa on ilmaa. <b>1.</b> Anna vedensuodattimen olla upotettuna veteen aukko ylöspäin, kunnes ulos ei enää tule ilmakuplia. <b>2.</b> Aseta suodatin takaisin paikoilleen.
	Vedensuodatin on vanha. ▶ Ota käyttöön uusi vedensuodatin.

<b>Vika</b>	<b>Syy ja vianhaku</b>
Näyttöön tulee teksti "Täytä vesisäiliö.", vaikka vesisäiliö on täynnä.	Vesisäiliöön on kertynyt kalkkia, joka tukkii järjestelmän. <b>1.</b> Puhdista vesisäiliö huolellisesti. <b>2.</b> Käynnistä kalkinpoisto-ohjelma.
Näyttöön ilmestyy teksti "Puhdista keitinyksikkö.".	Keitinyksikkö on likainen. ▶ Puhdista keitinyksikkö. Keitinyksikön mekanismi on jäykkä. ▶ Puhdista keitinyksikkö.
Näyttöön ilmestyy teksti "Väärä jännite".	Ongelmia jännitteensyötössä. ▶ Laitteen sallittu jännite on 220 - 240 V.
Näytössä on teksti "Käynnistä laite uudelleen".	Laitteessa on häiriö. <b>1.</b> Irrota pistoke pistorasiasta ja odota 60 sekuntia. <b>2.</b> Liitä verkkopistoke pistorasiaan.
Näyttöön tulee hyvin usein teksti " ".	Pehmennetty vesi sisältää vielä vähäisiä määriä kalkkia. <b>1.</b> Ota käyttöön uusi vedensuodatin. <b>2.</b> Säädä vedenkovuus. Käytetään väärää tai liian vähän kalkinpoistoaainetta. ▶ Käytä kalkinpoistoon ainoastaan soveltuvia tabletteja. Huolto-ohjelmaa ei suoritettu loppuun. ▶ Käynnistä huolto-ohjelma "Erikoishuuhtelu". → "Huolto-ohjelmat", Sivu 124

## 15 Kuljetus, säilytys ja hävittäminen

### 15.1 Pakkassuojan aktivointi

Suojaa laitteesi pakkaselta kuljetuksen ja säilytyksen ajaksi.

#### **HUOMIO!**

Laitteeseen jääneet nesteet voivat vahingoittaa laitetta kuljetuksen tai säilytyksen yhteydessä.

► Tyhjennä putkisto ennen kuljetusta ja säilytystä.

1. Suorita ohjelma "Pakkassuoja".  
→ "*Huolto-ohjelmien yhteenveto*",  
Sivu 124
2. Irrota laite sähköverkosta.

### 15.2 Käytöstä poistetun laitteen hävittäminen

Ympäristön huomioivan hävittämisen avulla arvokkaita raaka-aineita voidaan käyttää uudelleen.

1. Irrota verkkojohdon pistoke pistorasiasta.
2. Katkaise verkkojohto.
3. Hävitä laite ympäristöystävällisesti.

Tarkempia tietoja kierrätysmahdollisuuksista saat kodinkoneliikkeistä sekä paikkakuntasi jätehuollosta vastaavilta viranomaisilta.



Tämän laitteen merkintä perustuu käytettyjä sähkö- ja elektroniikkalaitteita (waste electrical and electronic equipment - WEEE) koskevaan direktiiviin 2012/19/EU.

Tämä direktiivi määrittää käytettyjen laitteiden palautus- ja kierrätys-säännökset koko EU:n alueella.

## 16 Huoltopalvelu

Ekosuunnittelua koskevan asetuksen mukaisia toiminnan kannalta oleellisia osia on saatavilla huoltopalvelumme kautta vähintään 7 vuoden ajan laitteen markkinoille saattamisen jälkeen Euroopan talousalueella.

**Huomautus:** Huoltopalvelu on valmistajan takuun puitteissa maksuton.

Lisätietoja käyttömaan takuuajasta ja takuuehdoista löydät mukana toimitetusta huoltopalveluluettelosta, huoltopalvelustamme, alan liikkeestä tai verkkosivuiltamme.

Kun otat yhteyden huoltopalveluun, tarvitset laitteen mallinumeron (E-Nr.), valmistusnumeron (FD) ja laskentanumeron (Z-Nr.). Huoltopalvelun yhteystiedot löytyvät oheisesta huoltopalveluluettelosta tai internet-sivuiltamme.

### 16.1 Mallinnumero (E-Nr.), valmistusnumero (FD) ja laskentanumero (Z-Nr.)

Mallinnumero (E-Nr.), valmistusnumero (FD) ja laskentanumero (Z-Nr.) on merkitty laitteen tyyppikilpeen. Merkitse laitteen tiedot ja huoltopalvelun puhelinnumero muistiin, niin löydät ne taas nopeasti.

## 17 Tekniset tiedot

Jännite	220– 240 V ~
Taajuus	50 Hz
Liitäntäteho	1500 W
Pumpun maksimipaine (staattinen)	20 bar
Vesisäiliön maksimitilavuus (ilman suodatinta)	2,3 l
Kahvipapusaaliön maksimitilavuus	375 g
Oikean/vasemman kahvipapusaaliön maksimitilavuus	260 g / 280 g
Johdon pituus	100 cm
Laitteen korkeus	40 cm
Laitteen leveys	32 cm
Laitteen syvyys	47 cm
Paino, tyhjänä	12 kg
Kahvimyly	Keraamine n

### 17.1 Vapaisiin ja Open Source -ohjelmistoihin liittyviä tietoja

Tämä tuote sisältää ohjelmistokomponentteja, jotka tekijänoikeuden haltijat ovat lisensoineet vapaiksi tai Open Source -ohjelmistoiksi. Vastaavat lisenssitiedot on tallennettu kodinkoneeseen. Lisenssitiedot löytyvät myös Home Connect -sovelluksen kautta: "Profiili -> Oikeudelliset tiedot -> Lisenssitiedot".<sup>1</sup> Voit ladata lisenssitiedot tuotesivustolta. (Etsi

tuotesivustolta käytössäsi oleva laitemalli ja muita asiakirjoja.) Voit pyytää vastaavat tiedot myös osoitteella [ossrequest@bshg.com](mailto:ossrequest@bshg.com) tai BSH Hausgeräte GmbH, Carl-Wery-Str. 34, D-81739 München. Lähdekoodi toimitetaan käyttöön pyydettyäessä. Lähetä pyyntö osoitteeseen [ossrequest@bshg.com](mailto:ossrequest@bshg.com) tai BSH Hausgeräte GmbH, Carl-Wery-Str. 34, D-81739 München. Aihe: „OSSREQUEST“ Sinulle lähetetään lasku lähettämästäsi pyynnöstä aiheutuvista kustannuksista. Tämä tarjous on voimassa kolme vuotta ostopäivästä tai vähintään niin kauan kuin tarjoamme kyseiselle laitteelle tukea ja varaosia.

## 18

### Vaatimustenmukaisuusvakuutus

BSH Hausgeräte GmbH vahvistaa täten, että Home Connect -toiminnoilla varustettu laite vastaa direktiivin 2014/53/EU perusluonteisia vaatimuksia ja muita asiaankuuluvia määräyksiä. Täydellinen RED vaatimustenmukaisuusvakuutus löytyy internetistä sivulta [siemens-home.bsh-group.com](http://siemens-home.bsh-group.com) laitteen tuotesivulta lisädokumenttien kohdasta.



2,4 GHz taajuusalue (2400–2483,5 MHz): maks. 100 mW  
5 GHz taajuusalue (5150–5350 MHz + 5470–5725 MHz): maks. 100 mW

<sup>1</sup> Laitteen varustuksesta riippuen

	BE	BG	CZ	DK	DE	EE	IE	EL	ES
	FR	HR	IT	CY	LI	LV	LT	LU	HU
	MT	NL	AT	PL	PT	RO	SI	SK	FI
	SE	NO	CH	TR	IS	UK (NI)			

5 GHz WLAN (Wi-Fi): käyttö vain sisätiloissa.

AL	BA	MD	ME	MK	RS	UK	UA
----	----	----	----	----	----	----	----

5 GHz WLAN (Wi-Fi): käyttö vain sisätiloissa.

**Para más información, consulte la Guía del usuario digital.**



## Tabla de contenidos

<b>1 Seguridad .....</b>	<b>136</b>	<b>7 Manejo básico .....</b>	<b>146</b>
1.1 Advertencias de carácter general.....	136	7.1 Conectar o desconectar el aparato .....	146
1.2 Uso conforme a lo prescrito ..	136	7.2 Preparación de bebidas.....	147
1.3 Limitación del grupo de usuarios.....	136	7.3 doubleShot y tripleShot.....	147
1.4 Indicaciones de seguridad.....	137	7.4 Preparar café con leche.....	147
<b>2 Protección del medio ambiente y ahorro .....</b>	<b>141</b>	7.5 baristaMode o comfortMode..	148
2.1 Eliminación del embalaje .....	141	7.6 Preparación de dos tazas al mismo tiempo.....	148
2.2 Ahorro de energía .....	141	7.7 Guardar la bebida favorita ☆.....	149
<b>3 Instalación y conexión.....</b>	<b>141</b>	7.8 Utilizar el ajuste electrónico del grado de molido eGrinder .....	149
3.1 Incluido con el aparato .....	141	7.9 Utilizar beanIdent System <sup>1</sup> .....	149
3.2 Instalar y conectar el aparato .....	142	<b>8 Seguro para niños.....</b>	<b>149</b>
<b>4 Familiarizándose con el aparato.....</b>	<b>142</b>	8.1 Activar el seguro para niños ..	149
4.1 Aparato.....	142	8.2 Desactivación del seguro a prueba de niños .....	150
4.2 Panel de mando .....	142	<b>9 Calefacción de las tazas<sup>1</sup>.....</b>	<b>150</b>
<b>5 Accesorios .....</b>	<b>143</b>	9.1 Activar y desactivar la función de calefacción de las tazas <sup>1</sup> .....	150
<b>6 Antes de usar el aparato por primera vez.....</b>	<b>144</b>	<b>10 Personalización.....</b>	<b>150</b>
6.1 Preparar y limpiar el aparato .	144	10.1 Crear el primer perfil .....	150
6.2 Determinar la dureza del agua .....	144	10.2 Crear otros perfiles .....	150
6.3 Filtro de agua .....	145	10.3 Editar perfil .....	151
6.4 Realizar la primera puesta en marcha .....	145	10.4 Borrar perfil .....	151
6.5 Indicaciones generales .....	146	10.5 Ordenar los perfiles.....	151
		10.6 Añadir la bebida a un perfil..	151
		10.7 Añadir una bebida de Clásicos o coffeeWorld al perfil.....	151

<sup>1</sup> Según el equipamiento del aparato

10.8 Crear un perfil de Clásicos o coffeeWorld .....	151	<b>17 Características técnicas .....</b>	<b>167</b>
10.9 Editar la bebida en el perfil ..	151	17.1 Informaciones referentes al software libre y de código abierto .....	167
10.10 Borrar la bebida del perfil ..	152	<b>18 Declaración de conformidad .</b>	<b>168</b>
<b>11 Home Connect .....</b>	<b>152</b>		
11.1 Configurar Home Connect ...	152		
11.2 Ajustes de Home Connect ...	152		
11.3 Diagnóstico remoto .....	153		
11.4 Protección de datos .....	153		
<b>12 Ajustes básicos.....</b>	<b>154</b>		
12.1 Modificar los ajustes básicos.....	154		
12.2 Vista general de los ajustes básicos .....	154		
<b>13 Cuidados y limpieza.....</b>	<b>156</b>		
13.1 Componentes adecuados para lavavajillas .....	156		
13.2 Productos de limpieza.....	157		
13.3 Limpieza del aparato.....	157		
13.4 Limpiar la bandeja de go- teo y el recipiente para po- sos de café.....	158		
13.5 Limpieza del recipiente de leche.....	158		
13.6 Programas de manteni- miento.....	158		
<b>14 Solucionar pequeñas averí- as.....</b>	<b>160</b>		
<b>15 Transporte, almacenamien- to y eliminación de dese- chos .....</b>	<b>166</b>		
15.1 Activar la protección contra las bajas temperaturas.....	166		
15.2 Eliminación del aparato usado.....	166		
<b>16 Servicio de Asistencia Téc- nica .....</b>	<b>166</b>		
16.1 Número de producto (E- Nr.), número de fabricación (FD) y número de conteo (Z-Nr.) .....	167		



## 1 Seguridad

---

Tenga en cuenta las siguientes indicaciones de seguridad.

### 1.1 Advertencias de carácter general

- Lea atentamente estas instrucciones.
- Conservar las instrucciones y la información del producto para un uso posterior o para futuros propietarios.
- No conecte el aparato en el caso de que haya sufrido daños durante el transporte.

### 1.2 Uso conforme a lo prescrito

Utilizar el aparato únicamente:

- para elaborar bebidas calientes.
- en el uso doméstico privado y en espacios cerrados del entorno doméstico.
- hasta a una altura de 2000 m sobre el nivel del mar.

### 1.3 Limitación del grupo de usuarios

Este aparato podrá ser usado por niños a partir de 8 años y por personas con limitaciones físicas, sensoriales o mentales, o que carezcan de conocimientos o de experiencia, siempre que cuenten con la supervisión de una persona responsable de su seguridad o hayan sido instruidos previamente en su uso y hayan comprendido los peligros que pueden derivarse del mismo.

No deje que los niños jueguen con el aparato.

La limpieza y el cuidado del aparato a cargo del usuario no podrán ser realizados por niños a no ser que tengan 8 años o más y cuenten con la supervisión de una persona adulta responsable. Mantener a los niños menores de 8 años alejados del aparato y del cable de conexión.



## 1.4 Indicaciones de seguridad

### **⚠ ADVERTENCIA – ¡Riesgo de asfixia!**

Los niños pueden ponerse el material de embalaje por encima de la cabeza, o bien enrollarse en él, y asfixiarse.

- ▶ Mantener el material de embalaje fuera del alcance de los niños.
- ▶ No permita que los niños jueguen con el embalaje.

Si los niños encuentran piezas de tamaño reducido, pueden aspirarlas o tragarlas y asfixiarse.

- ▶ Mantener las piezas pequeñas fuera del alcance de los niños.
- ▶ No permita que los niños jueguen con piezas pequeñas.

### **⚠ ADVERTENCIA – ¡Riesgo de descarga eléctrica!**

Las instalaciones realizadas de forma incorrecta son peligrosas.

- ▶ Conectar y poner en funcionamiento el aparato solo de conformidad con los datos que figuran en la placa de características del mismo.
- ▶ Conectar el aparato solo a una fuente de alimentación con corriente alterna mediante un enchufe reglamentario con puesta a tierra.
- ▶ La conexión de puesta a tierra de la instalación eléctrica doméstica debe estar instalada de acuerdo con las normas vigentes.

Un aparato dañado o un cable de conexión defectuoso son peligrosos.

- ▶ No ponga nunca en funcionamiento un aparato dañado.
- ▶ No hacer funcionar nunca un aparato con una superficie agrietada o rota.
- ▶ No tirar nunca del cable de conexión a la red eléctrica para desenchufar el aparato. Desenchufar siempre el cable de conexión de red de la toma de corriente.
- ▶ Si el aparato o el cable de conexión de red están dañados, desenchufar inmediatamente el cable de conexión de red o desconectar el interruptor automático del cuadro eléctrico.
- ▶ Llame al Servicio de Asistencia Técnica. → *Página 166*

Las reparaciones inadecuadas son peligrosas.

- ▶ Solo el personal especializado puede realizar reparaciones e intervenciones en el aparato.
- ▶ Utilizar únicamente piezas de repuesto originales para la reparación del aparato.
- ▶ Si el cable de conexión de red de este aparato resulta dañado, debe sustituirlo el fabricante, el Servicio de Asistencia Técnica o una persona cualificada a fin de evitar posibles situaciones de peligro.

La infiltración de humedad puede provocar una descarga eléctrica.

- ▶ No sumergir nunca el aparato o el cable de conexión de red en agua.
- ▶ No derramar ningún líquido sobre la conexión por enchufe del aparato.
- ▶ Utilizar el aparato solo en espacios interiores.
- ▶ No exponer el aparato a altas temperaturas y humedad.
- ▶ No utilizar limpiadores por chorro de vapor ni de alta presión para limpiar el aparato.

### **ADVERTENCIA – ¡Riesgo de incendio!**

El aparato se calienta.

- ▶ Procurar una ventilación suficiente del aparato.
- ▶ No poner nunca el aparato en funcionamiento dentro de un armario.

Es peligroso utilizar cables de conexión de red prolongados y adaptadores no autorizados.

- ▶ No utilizar alargaderas ni tomas de corriente múltiples.
- ▶ Utilizar solo adaptadores y cables de conexión de red autorizados por el fabricante.
- ▶ Si el cable de conexión de red es demasiado corto y no hay disponible ningún cable de mayor longitud, ponerse en contacto con un técnico electricista para adaptar la instalación doméstica.

**⚠ ADVERTENCIA – ¡Riesgo de quemaduras!**

Algunas piezas del aparato se calientan mucho.

- ▶ No tocar nunca las piezas calientes del aparato.
- ▶ Después del uso dejar enfriar las piezas calientes del aparato antes de manipularlas.

**⚠ ADVERTENCIA – ¡Riesgo de quemaduras por líquidos calientes!**

Las bebidas recién elaboradas están muy calientes.

- ▶ Si es necesario, dejar enfriar un poco las bebidas.
  - ▶ Evitar el contacto de la piel con vapores y líquidos derramados.
- La conexión a distancia desatendida a través de la aplicación Home Connect puede causar quemaduras de terceros.
- ▶ No tocar el dispensador de café mientras sale la bebida.
  - ▶ Mantener a las personas, especialmente a los niños, alejados del aparato.

**⚠ ADVERTENCIA – ¡Riesgo de lesiones!**

Un uso incorrecto del aparato puede exponer al usuario a una situación de riesgo.

- ▶ Para evitar el peligro de lesiones, utilizar el aparato únicamente conforme al uso previsto.

Aprisionamiento de los dedos al cerrar la puerta del aparato.

- ▶ Tener cuidado con los dedos al cerrar la puerta del aparato.

El molinillo gira.

- ▶ No introducir las manos en el molinillo.

**⚠ ADVERTENCIA – ¡Peligro: magnetismo!**

El aparato contiene imanes permanentes. Estos pueden repercutir en el correcto funcionamiento de implantes electrónicos como marcapasos o bombas de insulina.

- ▶ Las personas con implantes electrónicos deberán mantener una distancia mínima de 10 cm respecto al aparato.
- ▶ Respetar también la distancia mínima de 10 cm respecto al depósito de agua retirado.

**⚠ ADVERTENCIA – ¡Riesgo de daños para la salud!**

La suciedad del aparato puede ser peligrosa para la salud.

- ▶ Respetar las indicaciones de limpieza para la higiene del aparato.

## 2 Protección del medio ambiente y ahorro

### 2.1 Eliminación del embalaje

Los materiales del embalaje son respetuosos con el medio ambiente y reciclables.

- ▶ Desechar las diferentes piezas separadas según su naturaleza.



Eliminar el embalaje de forma ecológica.

### 2.2 Ahorro de energía

Si tiene en cuenta estas indicaciones, su aparato consumirá menos corriente.

Ajustar el intervalo para desconexión automática al valor más bajo.

- ✓ Si el aparato no se utiliza, éste se apaga más temprano.  
→ "Ajustes básicos", Página 154

No interrumpir prematuramente el dispensado de bebidas.

- ✓ La cantidad de agua o leche caliente se utiliza de manera óptima.

Descalcificar regularmente el aparato.

- ✓ Los sedimentos de cal aumentan el consumo de energía.

## 3 Instalación y conexión

### 3.1 Incluido con el aparato

Al desembalar el aparato, comprobar que las piezas no presenten daños ocasionados durante el transporte y que el volumen de suministro esté completo.

**Nota:** Dependiendo del aparato se suministran diferentes accesorios. El presente accesorio está identificado con un marco de puntos.

→ Fig. 1

<b>A</b>	Cafetera automática
<b>B</b>	Recipiente para leche
<b>C</b>	Tubo para la leche
<b>D</b>	Adaptador para recipiente de leche <sup>1</sup>
<b>E</b>	Instrucciones de uso
<b>F</b>	Ayuda para colocar el filtro de agua
<b>G</b>	Pastilla descalcificadora <sup>1</sup>
<b>H</b>	Pastilla de limpieza <sup>1</sup>
<b>I</b>	Filtro de agua
<b>J</b>	Tira de prueba de dureza del agua
<b>K</b>	Paño de microfibra

<sup>1</sup> Según el equipamiento del aparato

## 3.2 Instalar y conectar el aparato

### ¡ATENCIÓN!

Peligro de daños en el aparato. El aparato puede sufrir daños debido a una puesta en marcha incorrecta.

- ▶ Utilice el aparato sólo en recintos a salvo de heladas.
  - ▶ Si el aparato fue transportado o almacenado a temperaturas inferiores a 0 °C, esperar 3 horas a una temperatura ambiente antes de la primera puesta en marcha.
  - ▶ Esperar aprox. 5 segundos después de cada conexión.
1. Colocar el aparato sobre una superficie horizontal, con suficiente capacidad portante y resistente al agua.
  2. Conectar el enchufe de red del aparato a una toma de corriente de instalación reglamentaria y provista de toma a tierra.

## 4 Familiarizándose con el aparato

### 4.1 Aparato

Aquí encontrará una vista general de los componentes de su aparato.

#### Notas

- Los colores y elementos individuales pueden variar según el modelo de aparato.
- Estas instrucciones de uso describen dos modelos de aparato:
  - El aparato dispone de un recipiente para café en grano.
  - El aparato dispone de dos recipientes para café en grano.

→ Fig. 2

1	Recipiente para leche
2	Paneles táctiles
3	Calefacción de las tazas <sup>1</sup>
4	Recipiente para café en grano <sup>1</sup>
5	Ranura para pastillas
6	Tapa para conservar el aroma <sup>1</sup>
7	Indicación LED del recipiente para café en grano <sup>1</sup>
8	Placa de características
9	Pantalla táctil
10	Puerta de la unidad de preparación
11	Depósito de agua
12	Sistema de la leche
13	Tapa de la salida de bebida
14	Bandeja de goteo

<sup>1</sup> Según el equipamiento del aparato

### 4.2 Panel de mando

Mediante el panel de mando se pueden ajustar todas las funciones del aparato y recibir información sobre el estado de funcionamiento.

→ Fig. 3

1	Pantalla táctil
2	Paneles táctiles









#### Pantalla táctil

La pantalla táctil es tanto un elemento de visualización como un elemento de mando.

**Menú principal**

Perfiles	Seleccionar bebidas memorizadas con ajustes personales.
Clásicos	Seleccionar bebidas estándar.
coffee-World	Seleccionar bebidas básicas que pueden ampliarse en combinación con Home Connect.





**Parámetros de bebidas**

	Intensidad
	Cantidad
	Proporción de leche
	Grado de molido
	Tiempo de contacto
	Temperatura
	Tipo de grano seleccionado <sup>1</sup>
	
	Seleccionar el recipiente para café en grano <sup>1</sup> .

<sup>1</sup> Según el equipamiento del aparato







**Consejo:** Puede encontrar más ajustes para bebidas en los ajustes básicos.

**Indicador**

Confort Barista	El aparato está en Modo barista o Modo confort.
	El calentatazas está conectado.
	aromaBoost
	El aparato está conectado a Home Connect.
	El aparato no está conectado a Home Connect.
	El aparato no está conectado al servidor.

**Paneles táctiles**

Aquí encontrará una vista general de los símbolos que siempre son visibles.

	Conectar o desconectar el aparato.
	Seleccionar el Modo barista o el Modo confort.
	Preparar dos tazas.
	Guardar la bebida favorita.
	Abrir o salir de los programas de mantenimiento.
	Abrir o salir de los ajustes.

**5 Accesorios**

Utilice accesorios originales. Están pensados para este aparato.

Accesorios	Establecimiento comercial	Servicio de atención al cliente
Pastillas de limpieza	TZ80001A TZ80001B	00312097 00312098

Accesorios	Establecimiento comercial	Servicio de atención al cliente
Pastillas de descalcificación	TZ80002A TZ80002B	00312094 00312095
Filtro de agua	TZ70003	00575491
Filtro de agua, paquete de 3	TZ70033A	-
Paño de microfibra	-	00460770
Set de limpieza	TZ80004A TZ80004B	00312105 00312106
Adaptador para recipiente de leche	TZ70001	17006005

## 6 Antes de usar el aparato por primera vez

Preparar el aparato para el uso.

### 6.1 Preparar y limpiar el aparato

Retirar las láminas protectoras y limpiar el aparato y las piezas individuales. Seguir las instrucciones gráficas al principio de este manual.

#### ¡ATENCIÓN!

Los granos de café inapropiados pueden obstruir el molinillo.

- ▶ Utilizar exclusivamente mezclas de granos de café puros tostados para su preparación en cafeteras automáticas.
- ▶ No utilizar granos de café glaseados.
- ▶ No utilizar granos de café caramelizados.
- ▶ No utilizar granos de café tratados con cualquier tipo de aditivo con contenido de azúcar.
- ▶ No llenar con café molido.

→ Fig. 4 - 29

#### Notas

- Llenar el depósito de agua a diario con agua limpia, fría y sin gas.
- Con la variante del aparato con 2 recipientes para café en grano se pueden utilizar 2 diferentes tipos de café. El LED del recipiente para café en grano activo se ilumina.
- La cafetera aplica por defecto para cada bebida el último recipiente para café en grano seleccionado. Este preajuste puede modificarse.  
→ "Ajustes básicos", Página 154

**Consejo:** Guardar el café en grano en un lugar fresco y en envases cerrados para que conserve su óptima calidad.

Los granos de café pueden permanecer varios días en el recipiente para café en grano sin que pierdan su aroma.

### 6.2 Determinar la dureza del agua

Es importante ajustar correctamente la dureza del agua para que su aparato pueda indicar a tiempo el momento en que se debe descalcificar. Se puede determinar la dureza del agua con la tira de prueba adjunta o consultar a la empresa local de abastecimiento de agua.



1. Sumergir brevemente en agua corriente limpia la tira de prueba.
2. Dejar secar la tira de prueba.
3. Leer la dureza del agua en la tira de prueba después de 1 minuto.  
En la tabla se muestra la correspondencia entre los niveles y los grados de dureza del agua:

Dureza	del agua alemana en °dH	Grado de dureza total en mmol/l
1	1-7	< 1,3
2	8-14	1,3-2,5
3	15-21	2,5-3,8
4 <sup>1</sup>	22-30	> 3,8

<sup>1</sup> Ajuste de fábrica

**Nota:** Si hay instalado un descalcificador de agua en la casa, puede ajustarse "Descalcificador".

**Consejo:** Puede modificar los ajustes en cualquier momento.

→ "Ajustes básicos", *Página 154*

## 6.3 Filtro de agua

Con un filtro de agua se reducen los depósitos de cal y las impurezas del agua.

### Introducción del filtro de agua

#### ¡ATENCIÓN!

Posibles daños en el aparato por calcificación.

- ▶ Sustituir oportunamente el filtro de agua.
- ▶ Sustituir el filtro de agua a más tardar después de 2 meses.
- ▶ Tener en cuenta las indicaciones de la pantalla.

1. Pulsar .
2. Pulsar "Filtro INTENZA" y seguir las instrucciones de la pantalla.

## Sustituir o retirar el filtro de agua

También se puede utilizar el aparato sin filtro de agua.

1. Pulsar .
2. Pulsar "Filtro INTENZA".
3. Pulsar "Sustituir" o "Retirar" y seguir las instrucciones de la pantalla.

### Consejos

- El filtro de agua también se puede cambiar por motivos de higiene.
- Con un filtro de agua el aparato debe descalcificarse con menor frecuencia.
- Si utiliza un filtro de agua, obtendrá un café con sabor más intenso.
- Si el aparato no se ha utilizado durante un largo periodo de tiempo, p. ej., durante las vacaciones, antes de volver a usar el aparato se debe aclarar el filtro de agua colocado dispensando una taza de agua caliente.
- El filtro de agua se puede adquirir en el comercio especializado o a través del servicio de atención al cliente.  
→ "Accesorios", *Página 143*

## 6.4 Realizar la primera puesta en marcha

Tras la conexión de corriente, efectuar los ajustes para la primera puesta en marcha. La primera puesta en marcha solo se muestra al conectar por primera vez el aparato.

1. Encender el aparato con .
  2. Seguir las instrucciones de la pantalla.
- ✓ La pantalla va mostrando los procesos en curso y facilita instrucciones.

## Notas

- Si desea configurar Home Connect ahora, siga las instrucciones de la aplicación Home Connect.  
→ "Configurar Home Connect",  
Página 152
- Si se selecciona "Modo Demo", solo funcionan las indicaciones de la pantalla. No se puede preparar ninguna bebida ni ejecutar ningún programa.

## 6.5 Indicaciones generales

Tener en cuenta las indicaciones para poder utilizar su aparato de forma óptima.

### Notas

- El aparato se programa en fábrica con los ajustes estándar para el funcionamiento óptimo.
- El molinillo viene con ajustes de fábrica para un funcionamiento óptimo. Si el café solo sale a gotas o está demasiado claro y contiene muy poca crema, puede ajustar el grado de molido con el molinillo en funcionamiento.  
→ "Utilizar el ajuste electrónico del grado de molido eGrinder",  
Página 149
- Es posible que se formen gotas de agua en las rendijas de ventilación y en la tapa de la ranura para pastillas durante el funcionamiento.
- Si no se utiliza el aparato durante un tiempo determinado, este se apagará automáticamente. La duración se puede modificar en los ajustes básicos. → *Página 154*

- Por razones técnicas, puede salir vapor del aparato.

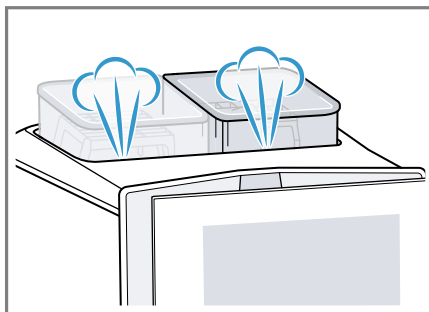

- La primera bebida no tiene aún todo su aroma:
  - Si se utiliza el aparato por primera vez.
  - Si se ha ejecutado un programa de mantenimiento.
  - Si no se ha utilizado el aparato durante un período de tiempo prolongado.

No ingerir la bebida.

**Consejo:** Una crema duradera y de porosidad fina se obtiene después de que el aparato se ha puesto en marcha y ha preparado varias tazas.

---

## 7 Manejo básico

### 7.1 Conectar o desconectar el aparato

- ▶ Pulsar .

Al encender el aparato, la pantalla muestra el logotipo. Al conectar y desconectar el aparato, este ejecuta automáticamente un ciclo de enjuague. Al apagar el aparato, este evacúa vapor en la bandeja de goteo para limpiarla. Si el aparato todavía está caliente al encenderlo o no ha preparado ninguna bebida antes de desconectarlo, no se ejecuta el ciclo de enjuague.

## 7.2 Preparación de bebidas

Descubra cómo preparar una bebida de su elección.

### **ADVERTENCIA**

#### **Riesgo de quemaduras por líquidos calientes!**

Las bebidas recién elaboradas están muy calientes.

- ▶ Si es necesario, dejar enfriar un poco las bebidas.
- ▶ Evitar el contacto de la piel con vapores y líquidos derramados.

### **Notas**

- Con algunos ajustes, el café se prepara en varias fases. Esperar hasta que el proceso haya finalizado completamente.
- Si se prepara una bebida con leche, acoplar siempre el recipiente de leche lleno o el adaptador con un cartón de leche.
- Solo se puede colocar o retirar el dispensador de bebidas si el recipiente o el adaptador para la leche no están conectados.
- El recipiente de leche está especialmente diseñado para este aparato. Utilizar el recipiente de leche exclusivamente para el uso doméstico y para guardar leche en el frigorífico.
- Si el sistema de leche no está limpio, podrán salir pequeñas cantidades de leche al preparar agua caliente.

## 7.3 doubleShot y tripleShot

El aparato muele dos o tres veces café.

Para liberar únicamente los olores más agradables y aromáticos, el aparato vuelve a moler y preparar café.

Cuanto más se prolonga el tiempo de preparación del café, más sustancias amargas y aromas no deseados se liberan. Las sustancias amargas y los aromas no deseados perjudican el sabor y la digestibilidad del café.

**Nota:** Las funciones "doubleShot" y "tripleShot" dependen de la bebida seleccionada y de la intensidad y del tamaño de la bebida seleccionada.

## 7.4 Preparar café con leche

Descubra en un ejemplo cómo preparar un Latte Macchiato.

### **ADVERTENCIA**

#### **Riesgo de quemaduras!**





El sistema de leche se calienta mucho.

- ▶ No tocar nunca el sistema de leche caliente.
- ▶ Dejar enfriar el sistema de leche antes de tocarlo.

### **Requisitos**

- El aparato está conectado, el depósito de agua y el recipiente para café en grano están llenos.
  - El recipiente de leche o el adaptador está acoplado.
  - El recipiente de leche está lleno o el tubo del adaptador está sumergido en la leche.
1. Colocar un vaso debajo del dispensador de bebidas.
  2. Pulsar  y seleccionar "barista-Mode".
  3. Pulsar "Clásicos".
  4. Seleccionar el símbolo de bebida para Latte Macchiato.
  5. Pulsar el símbolo de bebida y ajustar los parámetros de la misma.
    - Pulsar los segmentos para ajustar la intensidad ☉.
    - Pulsar los segmentos para ajustar la capacidad ☒.

## es Manejo

- Pulsar los segmentos para ajustar la proporción de leche .
  - Pulsar los segmentos para ajustar el grado de molido   
→ "Utilizar el ajuste electrónico del grado de molido eGrinder", *Página 149*
  - Pulsar los segmentos para ajustar el tiempo de contacto .
  - Pulsar los segmentos para ajustar la temperatura del agua .
  - Pulsar  para modificar el recipiente para café en grano<sup>1</sup>.
6. Pulsar "Start" y esperar hasta que el proceso haya finalizado.
- Pulsar "Stop" para detener completamente el dispensado de la bebida.
  - Pulsar "Saltar" para detener únicamente el paso actual.

### Notas

- Si no se modifica ningún ajuste durante aproximadamente 30 segundos, el aparato abandona el modo de ajuste.
- El aparato guarda los ajustes automáticamente.
- Para restablecer todos los parámetros de bebida, pulsar "Restablecer".

### Consejos

- Antes de dispensar la bebida, las tazas también se pueden precalentar con agua caliente o la función de calefacción de las tazas<sup>1</sup>.
- En el caso de la variante de aparato con 2 recipientes para café en grano, durante la preparación de la bebida, puede cambiar cuando el recipiente para café en grano<sup>1</sup> esté vacío. La preparación continúa con el recipiente para café en grano lleno.

- También se pueden utilizar bebidas de base vegetal en lugar de leche, p. ej., de soja.
- La calidad de la espuma de leche depende del tipo de leche utilizado o de la bebida de base vegetal.

## 7.5 baristaMode o comfort-Mode



Puede seleccionar el modo de funcionamiento.

Al seleccionar "baristaMode", existen más posibilidades de ajuste para cada bebida, p. ej., el tiempo de contacto.

## 7.6 Preparación de dos tazas al mismo tiempo

Dependiendo de la bebida, se pueden preparar 2 tazas al mismo tiempo.

**Nota:** Si la función "doubleShot" o "tripleShot" está activa, no es posible la función para preparar dos tazas al mismo tiempo.

1. Seleccionar el símbolo de la bebida deseada.
2. Pulsar .
- ✓ La pantalla muestra el ajuste .
3. Colocar dos tazas debajo del dispensador de bebidas, a la izquierda y a la derecha.
4. Pulsar "Start".  
La bebida se prepara en 2 pasos. Los granos de café se muelen en 2 procesos de molido.  
✓ La bebida se prepara y las tazas empiezan a llenarse.
5. Esperar hasta que el proceso haya concluido.

---

<sup>1</sup> Según el equipamiento del aparato

## 7.7 Guardar la bebida favorita



Puede guardar directamente una bebida favorita que prepare a menudo.

1. Seleccionar el símbolo de la bebida deseada.
2. Pulsar el símbolo de bebida y ajustar los parámetros de la misma.
3. Para guardar, pulsar ☆ 3 segundos.



### Consejos

- Para visualizar e iniciar la bebida favorita en cualquier momento, pulsar brevemente ☆.
- Se puede guardar en cualquier momento una nueva bebida favorita.

**Nota:** Si guarda una nueva bebida favorita, sustituya la bebida favorita existente.

## 7.8 Utilizar el ajuste electrónico del grado de molido eGrinder

El aparato dispone de un molinillo regulable con el que se puede ajustar individualmente el grado de molido de los granos de café en "baristaMode".

1. Pulsar  y seleccionar "barista-Mode".
2. Pulsar el símbolo de la bebida deseada.
3. Pulsar  y ajustar el grado de molido.

El ajuste del grado de molido tiene efecto después de la segunda taza de café.

**Nota:** En la variante de aparato con 2 recipientes para café en grano, puede ajustar el grado de molido por separado para cada recipiente.

### Consejos

- Puede ajustar el grado de molido básico para "comfortMode" en los ajustes de bebida.
- En "comfortMode" se puede utilizar también la función [aromaBoost] para bebidas pequeñas, p. ej., Espresso. [aromaBoost] ajusta un grado de molido un poco más fino que el grado de molido básico ajustado.
- Si el café solo sale a gotas, ajuste un grado de molido más grueso. Si el café está muy claro o tiene poca crema, ajuste el grado de molido más fino.

## 7.9 Utilizar beanIdent System<sup>1</sup>

El aparato se puede ajustar al tipo de grano que utilice.

1. Pulsar .
2. Seleccionar "Ajustes de bebida".
3. Seleccionar "beanIdent System".
4. Seleccionar el tipo de café.

# 8 Seguro para niños

Se puede bloquear la cafetera para proteger a los niños contra escaldaduras y quemaduras.

## 8.1 Activar el seguro para niños

**Requisito:** El aparato está conectado.

<sup>1</sup> Según el equipamiento del aparato

## es Calefacción de las tazas

- ▶ Pulsar  durante al menos 3 segundos.
- ✓ El seguro para niños está activado.

### 8.2 Desactivación del seguro a prueba de niños

- ▶ Pulsar  durante al menos 3 segundos.
- ✓ El seguro para niños está desactivado.

---

## 9 Calefacción de las tazas<sup>1</sup>

Las tazas se pueden precalentar con la función de calefacción de las tazas.

### 9.1 Activar y desactivar la función de calefacción de las tazas<sup>1</sup>

#### ADVERTENCIA

##### Riesgo de quemaduras!

La calefacción de las tazas<sup>1</sup> se calienta mucho.

- ▶ No tocar nunca la calefacción de las tazas<sup>1</sup> cuando esté caliente.
- ▶ Dejar enfriar la calefacción de las tazas<sup>1</sup> antes de tocarla.

**Consejo:** Para precalentar las tazas de forma óptima, colocar las tazas con la base sobre la calefacción de las tazas<sup>1</sup>.

- ▶ La calefacción de las tazas<sup>1</sup> se activa y desactiva en los ajustes básicos.

---

## 10 Personalización

Guarda las bebidas en su perfil personal.

Un perfil contiene las bebidas preferidas con los ajustes personales. Pulsar  para salir de los ajustes.

**Consejo:** Se pueden modificar los ajustes en cualquier momento.

### 10.1 Crear el primer perfil

1. Pulsar "Perfiles".
2. Pulsar "Crear un perfil".
3. Introducir un nombre de perfil, p. ej., Tom.
4. Pulsar "Guardar".
5. Seleccionar una imagen de fondo.
6. Pulsar "Continuar".
7. Pulsar + "Añadir bebida".
8. Seleccionar una bebida y pulsar "Seleccionar".
9. Ajustar los parámetros de bebida y pulsar "Guardar".
10. Introducir un nombre de bebida y pulsar "Guardar".

### 10.2 Crear otros perfiles

1. Pulsar "Perfiles".
2. Presionar "Perfiles" en el borde inferior de la pantalla.
3. Pulsar + "Añadir perfil".
4. Introducir un nombre de perfil.
5. Pulsar "Guardar".
6. Seleccionar una imagen de fondo.
7. Pulsar "Continuar".
8. Pulsar + "Añadir bebida".
9. Seleccionar una bebida y pulsar "Seleccionar".
10. Ajustar los parámetros de bebida y pulsar "Guardar".

---

<sup>1</sup> Según el equipamiento del aparato

11. Introducir un nombre de bebida y pulsar "Guardar".

**Nota:** En los perfiles aparece siempre el último perfil utilizado. En caso de haber varios perfiles, pulse "Cambiar el perfil" en el borde inferior de la pantalla para crear nuevos perfiles o editar los ya existentes.

### 10.3 Editar perfil

1. Pulsar "Perfiles".
2. Presionar "Perfiles" en el borde inferior de la pantalla.
3. Pulsar "Editar perfiles".
4. Pulsar el perfil deseado.
5. Ajustar el nombre de perfil y pulsar "Guardar".
6. Seleccionar la imagen de fondo deseada y pulsar "Continuar".

### 10.4 Borrar perfil

1. Pulsar "Perfiles".
2. Presionar "Perfiles" en el borde inferior de la pantalla.
3. Pulsar "Borrar perfil".
4. Pulsar el perfil deseado.
5. Pulsar "Borrar".

### 10.5 Ordenar los perfiles

1. Pulsar .
2. Pulsar "Personalización".
3. Pulsar "Orden de perfiles".
4. Ordenar los perfiles.

### 10.6 Añadir la bebida a un perfil

1. Pulsar "Perfiles".
2. Presionar "Perfiles" en el borde inferior de la pantalla.
3. Pulsar el perfil deseado.
4. Pulsar + "Añadir bebida".

5. Seleccionar una bebida y pulsar "Seleccionar".
6. Ajustar los parámetros de bebida y pulsar "Guardar".
7. Introducir un nombre de bebida y pulsar "Guardar".

### 10.7 Añadir una bebida de Clásicos o coffeeWorld al perfil

1. Seleccionar una bebida de "Clásicos" o "coffeeWorld".
  2. Ajustar los parámetros de bebidas.
  3. Pulsar "Guardar en el perfil".
  4. Seleccionar el perfil deseado.
  5. Introducir un nombre de bebida.
  6. Pulsar "Guardar".
- ✓ La bebida se ha memorizado en el perfil.

### 10.8 Crear un perfil de Clásicos o coffeeWorld

1. Seleccionar una bebida de "Clásicos" o "coffeeWorld".
  2. Ajustar los parámetros de bebidas.
  3. Pulsar "Guardar en el perfil".
  4. Pulsar + "Añadir perfil".
  5. Introducir un nombre de perfil.
  6. Pulsar "Guardar".
  7. Seleccionar una imagen de fondo.
  8. Pulsar "Continuar".
  9. Introducir un nombre de bebida y pulsar "Guardar".
- ✓ El perfil y la bebida se han memorizado.

### 10.9 Editar la bebida en el perfil

1. Pulsar "Perfiles".
2. Presionar "Perfiles" en el borde inferior de la pantalla.
3. Pulsar el perfil deseado.

4. Seleccionar una bebida.
5. Ajustar los parámetros de bebidas.
6. Pulsar "Guardar".
7. Pulsar "Sobreguardar".
8. Iniciar la bebida o volver al menú con ←.

## 10.10 Borrar la bebida del perfil

1. Pulsar "Perfiles".
2. Presionar "Perfiles" en el borde inferior de la pantalla.
3. Seleccionar el perfil y pulsar.
4. Pulsar en la bebida.
5. Pulsar "Borrar".

---

# 11 Home Connect

Este aparato tiene capacidad para conectarse a la red. Conecte su aparato con un dispositivo móvil para manejar las funciones a través de la aplicación Home Connect, adaptar los ajustes básicos o supervisar el estado de funcionamiento actual. Los servicios Home Connect no están disponibles en todos los países. La disponibilidad de la función Home Connect depende de la disponibilidad de los servicios Home Connect en su país. Para obtener más información, consultar: [www.home-connect.com](http://www.home-connect.com).

La aplicación Home Connect le guiará durante todo el proceso de registro. Seguir las instrucciones de la aplicación Home Connect para establecer los ajustes.

**Consejo:** Tener en cuenta también las indicaciones de la aplicación Home Connect.

## Notas

- Tener en cuenta las indicaciones de seguridad de este manual y asegurarse de respetarlas también si utiliza el aparato mediante la aplicación Home Connect.  
→ "Seguridad", *Página 136*
- En todo caso, tiene prioridad el manejo desde el propio aparato. En ese momento no es posible controlarlo desde la aplicación Home Connect.

## 11.1 Configurar Home Connect

### Requisitos

- El aparato ya está conectado a la red eléctrica y encendido.
  - Se cuenta con un dispositivo móvil (p. ej., un teléfono inteligente) con una versión actual del sistema operativo iOS o Android.
  - El dispositivo móvil y el aparato se encuentran dentro del margen de alcance de la señal wifi de la red doméstica.
  - La aplicación Home Connect está configurada en el dispositivo móvil.
1. Abrir la aplicación Home Connect y escanear el siguiente código QR.  
→ *Fig. 30*
  2. Seguir las instrucciones de la aplicación Home Connect.

## 11.2 Ajustes de Home Connect

Adapte Home Connect a sus necesidades.

Los ajustes de Home Connect se encuentran en los ajustes básicos del aparato. El ajuste que aparece en la pantalla depende de si Home Connect está configurada y de si el aparato está conectado a la red doméstica.



## Vista general de los ajustes de Home Connect

Aquí encontrará una vista general de los ajustes de "Home Connect" y de red.

Ajuste básico	Selección	Descripción
Conexión Wi-Fi	Activado Desactivado	Desactivar el módulo remoto en caso de ausencia prolongada o para ahorrar energía. <b>Nota:</b> En el modo preparado en red el aparato consume 2 W como máximo.
Inicio a distancia	Activado Desactivado	Activar y desactivar el inicio a distancia en el aparato. <b>Nota:</b> Con la aplicación "Home Connect" solo se puede desconectar el aparato.
Añadir dispositivo móvil	-	Conectar el aparato con la aplicación "Home Connect" o con las cuentas adicionales.
Información de red	-	Mostrar la información de red y del aparato.
Borrar	-	<b>Nota:</b> Sin conexión de red no se puede manejar a través de la aplicación "Home Connect".
Actualización de software	-	<b>Nota:</b> Este ajuste solo está disponible en una actualización de software.

### 11.3 Diagnóstico remoto

El Servicio de Asistencia técnica puede acceder al aparato a través del Diagnóstico Remoto al ponerse en contacto con dicho Servicio si el aparato está conectado con el servidor Home Connect y si el Diagnóstico Remoto está disponible en el país en el que se utiliza el aparato.

**Consejo:** Para más información, así como para consultar la disponibilidad del servicio de Diagnóstico Remoto en un país en concreto, consultar la página web de ayuda/Servicio Técnico local: [www.home-connect.com](http://www.home-connect.com)

### 11.4 Protección de datos

Tener en cuenta las indicaciones relativas a la protección de datos.

Al conectar por primera vez el aparato a una red asociada a internet, el aparato transmite las siguientes categorías de datos al servidor Home Connect (registro inicial):

- Identificación clara del aparato (compuesta por la clave del aparato y la dirección MAC del módulo de comunicación Wi-Fi utilizado).
- Certificado de seguridad del módulo de comunicación Wi-Fi (para la protección técnica de la información de la conexión).
- Las versiones actuales de software y hardware de su aparato.
- El estado de un posible restablecimiento previo a los ajustes de fábrica.

El registro inicial prepara la utilización de las funciones Home Connect y solo es necesario la primera vez que se vayan a utilizar estas funciones Home Connect.

**Nota:** Tener en cuenta que las funciones Home Connect solo se pueden utilizar en conexión con la aplicación Home Connect. Se puede consultar la información relativa a la protección de datos en la aplicación Home Connect.

## 12.1 Modificar los ajustes básicos

1. Pulsar .
  - ✓ En la pantalla aparece la lista de los ajustes básicos.
2. Modificar el ajuste básico deseado.
  - ✓ El aparato guarda el ajuste básico automáticamente.
3. Pulsar ← para salir de los ajustes básicos.

---

## 12 Ajustes básicos

Es posible adaptar los ajustes básicos del aparato a las necesidades individuales y acceder a funciones adicionales.

### 12.2 Vista general de los ajustes básicos

Aquí encontrará una vista general de los ajustes básicos.

Ajuste básico	Selección	Aplicación
Ajuste de bebidas	Recipiente para café en grano	Ajustar la asignación para el recipiente para café en grano.
		Ajuste electrónico del grado de molido "Ajuste electrónico del grado de molido" Ajustar el grado de molido básico en "comfort-Mode".
	beanIdent System	Ajustar el tipo de grano utilizado. → "Utilizar beanIdent System", <i>Página 149</i>
	Orden de la leche	Ajustar el orden de la leche y del café.
	Pausa Latte Macchiato	Ajustar la pausa entre la leche y el café.

---

<sup>1</sup> Según el equipamiento del aparato

<b>Ajuste básico</b>	<b>Selección</b>	<b>Aplicación</b>
	Temperatura del agua	Ajuste de la temperatura del agua.
	Restablecer los parámetros de bebidas	Restablecer los ajustes de bebidas.
Ajuste del aparato	Calefacción de las tazas <sup>1</sup>	Activar o desactivar la calefacción de las tazas <sup>1</sup> .
	Desconexión automática	Ajustar la duración tras la cual el aparato se desconecta.
	Brillo de pantalla	Ajustar el brillo en niveles.
	Tonos	<ul style="list-style-type: none"> <li>■ Encender y apagar los tonos.</li> <li>■ Ajustar el volumen.</li> </ul>
	Dureza del agua	Ajustar la dureza del agua.
	Idioma	Ajustar el idioma.
	Ajustes de fábrica	Restablecer el aparato a los ajustes de fábrica.
Personalización	Categoría de inicio	Ajustar la indicación de menú después de la conexión, p.ej. "Clásico".
	Orden de perfiles	Establecer el orden de los perfiles.
	Orden de las bebidas en el perfil	Fijar el orden de las bebidas en el perfil.
Home Connect	Información acerca de Home Connect	→ " <i>Configurar Home Connect</i> ", <i>Página 152</i>
Información del aparato	Contador de bebidas	Mostrar la cantidad de bebidas preparadas.
	Información de limpieza	Mostrar la duración hasta el siguiente cambio del filtro de agua o el inicio de un programa de mantenimiento.
	Información de la versión	Mostrar la información de red y del aparato.

<sup>1</sup> Según el equipamiento del aparato

Ajuste básico	Selección	Aplicación
	Información de la licencia	Mostrar el texto de licencia FOSS.
Modo de funcionamiento	Modo de funcionamiento con fines de demostración	Activar o desactivar "Modo Demo".
Breves instrucciones sobre el panel de mando		Explorar los ajustes del aparato.
Servicio de Atención al Cliente		Encontrar el código QR y el Servicio de Atención al Cliente específico del país.

<sup>1</sup> Según el equipamiento del aparato

## 13 Cuidados y limpieza

Para que el aparato mantenga durante mucho tiempo su capacidad funcional, debe mantenerse y limpiarse con cuidado.

### 13.1 Componentes adecuados para lavavajillas

Aquí encontrará una vista general de los componentes que se pueden lavar en el lavavajillas.

#### ¡ATENCIÓN!

Algunas piezas son sensibles a las variaciones de temperatura y pueden dañarse en el lavavajillas.

- ▶ Observar las instrucciones de uso del lavavajillas.

- ▶ Lavar en el lavavajillas solo los componentes adecuados.
- ▶ Utilizar solo programas que no calienten los componentes a más de 60 °C.

Adecuado: 

- Bandeja de goteo
  - Cubierta de bandeja de goteo
  - Recipiente para los posos de café
  - Indicador mecánico del nivel de llenado
- Sistema de la leche con adaptador
- Recipiente para la leche con tapa
- Bandejas rojas de la unidad de preparación

No adecuado: 

- Depósito de agua
- Tapa para conservar el aroma
- Unidad de preparación
- Cubierta unidad de preparación
- Tapa de la salida de bebida

<sup>1</sup> Según el equipamiento del aparato

- Adaptador para recipiente de leche<sup>1</sup>

<sup>1</sup> Según el equipamiento del aparato

## 13.2 Productos de limpieza

Utilizar exclusivamente productos de limpieza adecuados.

### ¡ATENCIÓN!

Los productos de limpieza inadecuados pueden dañar la superficie del aparato.

- ▶ No utilizar productos de limpieza agresivos ni abrasivos.
- ▶ No utilizar productos de limpieza que contengan alcohol.
- ▶ No utilizar estropajos o esponjas duros.

Los productos de limpieza y el descalcificador inadecuados pueden dañar el aparato.

- ▶ No utilizar nunca ácido cítrico puro, vinagre ni productos a base de vinagre para descalcificar.
- ▶ No utilizar ningún producto descalcificador con ácido fosfórico.
- ▶ Utilizar solamente pastillas de descalcificación y limpieza desarrolladas especialmente para el aparato.

→ "Accesorios", Página 143

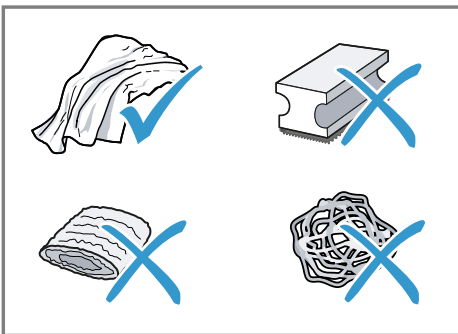

## Consejos

- Lavar bien los paños de esponja nuevos para eliminar las posibles sales adheridas. Las sales pueden provocar una corrosión ligera en las superficies de acero inoxidable.
- Eliminar inmediatamente los restos de cal, café, leche y soluciones de descalcificación y de limpieza para evitar la formación de corrosión.

## 13.3 Limpieza del aparato

### ⚠ ADVERTENCIA

#### Riesgo de descarga eléctrica!

La infiltración de humedad puede provocar una descarga eléctrica.

- ▶ No sumergir nunca el aparato o el cable de conexión de red en agua.
- ▶ No derramar ningún líquido sobre la conexión por enchufe del aparato.
- ▶ No utilizar limpiadores por chorro de vapor ni de alta presión para limpiar el aparato.

### ⚠ ADVERTENCIA

#### Riesgo de quemaduras!

Algunas piezas del aparato se calientan mucho.

- ▶ No tocar nunca las piezas calientes del aparato.
- ▶ Después del uso dejar enfriar las piezas calientes del aparato antes de manipularlas.

1. Limpiar la carcasa, las superficies brillantes y el panel de mando con el paño de microfibra adjunto.
2. Después de la preparación de una bebida limpiar el dispensador con un paño suave y húmedo.

3. Enjuagar el depósito de agua con agua limpia y fresca.
4. Si no se ha utilizado el aparato durante un período de tiempo prolongado (p. ej., durante las vacaciones) limpiar todo el aparato, inclusive las piezas móviles como p. ej. la unidad de preparación o el depósito de agua.

**Nota:** El aparato ejecuta automáticamente un ciclo de enjuague cuando se enciende en frío o cuando se apaga después de dispensar café. Es decir, la cafetera se limpia por sí misma.

### 13.4 Limpiar la bandeja de goteo y el recipiente para posos de café

Limpiar y vaciar a diario la bandeja de goteo y el recipiente para posos de café para evitar sedimentos. Seguir las instrucciones gráficas al principio del manual.

→ Fig. 31 - 33

### 13.5 Limpieza del recipiente de leche

Por razones de higiene, el recipiente de leche debe limpiarse regularmente. El recipiente de leche se puede lavar en el lavavajillas. Seguir las instrucciones gráficas al principio del manual.

→ Fig. 22 - 25

### 13.6 Programas de mantenimiento

Si se desea colocar o retirar un filtro de agua, o bien limpiar el aparato en profundidad, deben utilizarse los programas de mantenimiento. El aparato avisa cuando es necesario ejecutar un programa de mantenimiento (p. ej., limpieza).

#### ¡ATENCIÓN!

Una limpieza o descalcificación a destiempo o incorrectas pueden dañar el aparato.

- ▶ Realice el proceso de descalcificación inmediatamente.
- ▶ Introducir solo pastillas de limpieza en la ranura para pastillas.
- ▶ No introducir pastillas descalcificadoras ni otros agentes en la ranura para pastillas.

#### Notas

- La pantalla indica el avance del proceso.
- Si el aparato está bloqueado, solo podrá utilizarse de nuevo cuando se haya completado correctamente el proceso de descalcificación.

**Consejo:** La unidad de preparación debe extraerse y limpiarse con frecuencia de forma manual, además de hacerlo con el programa de enjuague automático.

#### Utilizar los programas de mantenimiento

1. Pulsar .
  2. Pulsar el símbolo del programa deseado.
- ✓ La pantalla va mostrando los procesos en curso y facilita instrucciones.

### Vista general de programas de mantenimiento

Aquí se ofrece una vista general de los programas de mantenimiento.

**Nota:** La imagen de inicio muestra las bebidas que quedan hasta que se ejecute el programa y la duración.

	Filtro INTENZA	Colocar, sustituir o retirar el filtro de agua.
	Limpieza del sistema de leche	Enjuagar automáticamente el sistema de la leche.
	calc'nClean	Combinar limpieza y descalcificación. Eliminar los restos de cal y café de los conductos.
	Limpieza	Eliminar los restos de café de los conductos.
	Descalcificar	Eliminar los restos cal de los conductos.
	Limpieza de la unidad de preparación	En la pantalla aparece por pasos la limpieza óptima de la unidad de elaboración.
	Limpieza del dispensador de bebida	En la pantalla aparece por pasos la limpieza óptima del dispensador.
	Protección frente a bajas temperaturas	Vaciar los conductos para proteger el aparato durante el transporte o almacenamiento.
	Aclarado especial	Cuando se interrumpe un programa de mantenimiento, p. ej., debido a un corte en el suministro eléctrico, el aparato ejecuta automáticamente un ciclo de enjuague. Después el aparato vuelve a estar listo para funcionar.

### Consejos

- Cuando se inicia el programa "Descalcificar" o "calc'nClean", debe prepararse un recipiente de al menos 1 l de capacidad.
- Si se utiliza un filtro de agua, se prolonga el intervalo de tiempo hasta que se deba ejecutar un programa de mantenimiento.
- Se pueden combinar "Descalcificar" y "Limpieza" mediante el programa de mantenimiento "calc'nClean".

## 14 Solucionar pequeñas averías

El usuario puede solucionar por sí mismo las pequeñas averías de este aparato. Se recomienda utilizar la información relativa a la subsanación de averías antes de ponerse en contacto con el Servicio de Asistencia Técnica. De este modo se evitan costes innecesarios.

### **ADVERTENCIA**

#### **Riesgo de descarga eléctrica!**

Las reparaciones inadecuadas son peligrosas.

- ▶ Solo el personal especializado puede realizar reparaciones e intervenciones en el aparato.
- ▶ Utilizar únicamente piezas de repuesto originales para la reparación del aparato.
- ▶ Si el cable de conexión de red de este aparato resulta dañado, debe sustituirlo el fabricante, el Servicio de Asistencia Técnica o una persona cualificada a fin de evitar posibles situaciones de peligro.

<b>Fallo</b>	<b>Causa y resolución de problemas</b>
El aparato no reacciona.	El aparato tiene una avería. <ol style="list-style-type: none"><li>1. Extraer el cable de conexión de la toma de corriente y esperar 60 segundos.</li><li>2. Enchufar el cable de conexión de la toma de corriente.</li></ol>
Home Connect no funciona correctamente.	Hay diferentes causas posibles. <ul style="list-style-type: none"><li>▶ Ir a <a href="http://www.home-connect.com">www.home-connect.com</a>.</li></ul>
El aparato solo dispensa agua, no café.	El aparato no reconoce el recipiente para café en grano vacío. <ul style="list-style-type: none"><li>▶ Echar granos de café.</li></ul>
	El conducto de café de la unidad de preparación está obstruido. <ul style="list-style-type: none"><li>▶ Limpiar la unidad de preparación.</li></ul>
	Los granos de café son demasiado aceitosos y no caen en el molinillo. <ul style="list-style-type: none"><li>▶ Golpear levemente el recipiente del café en grano.</li><li>▶ Utilice otro tipo de café.</li><li>▶ No utilizar granos aceitosos.</li><li>▶ Limpiar el recipiente vacío para café en grano con un paño húmedo.</li></ul>
	La unidad de preparación no está colocada correctamente. <ol style="list-style-type: none"><li>1. Comprobar si la unidad de elaboración está correctamente colocada y bien cerrada.</li></ol>



<b>Fallo</b>	<b>Causa y resolución de problemas</b>
El aparato solo dispensa agua, no café.	<ol style="list-style-type: none"> <li>2. Empujar el tirador rojo superior hacia la izquierda.</li> <li>3. Colocar la cubierta del compartimento de preparación.</li> </ol>
El aparato no dispensa espuma de leche.	<p>El sistema de la leche está sucio.</p> <ul style="list-style-type: none"> <li>▶ Limpiar el sistema de la leche en el lavavajillas.</li> </ul> <hr/> <p>El tubo de la leche no está sumergido en la leche.</p> <ul style="list-style-type: none"> <li>▶ Utilizar más leche.</li> <li>▶ Comprobar si el tubo de leche está sumergido en la leche.</li> </ul> <hr/> <p>La máquina está fuertemente calcificada.</p> <ul style="list-style-type: none"> <li>▶ Descalcificar el aparato.</li> </ul>
El sistema de la leche no absorbe leche.	<p>El sistema de la leche no está montado correctamente.</p> <ul style="list-style-type: none"> <li>▶ Colocar correctamente el sistema de leche.</li> </ul> <hr/> <p>El recipiente para la leche y el sistema de la leche se han conectado en el orden incorrecto.</p> <ul style="list-style-type: none"> <li>▶ Conectar primero el sistema de leche al dispensador y, a continuación, el recipiente para la leche.</li> </ul> <hr/> <p>El tubo de la leche no está sumergido en la leche.</p> <ul style="list-style-type: none"> <li>▶ Utilizar más leche.</li> <li>▶ Comprobar si el tubo de leche está sumergido en la leche.</li> </ul>
La espuma de leche está demasiado fría.	<p>La leche está demasiado fría.</p> <ul style="list-style-type: none"> <li>▶ Utilizar leche tibia.</li> </ul>
El aparato no dispensa agua caliente.	<p>El sistema de la leche está sucio.</p> <ul style="list-style-type: none"> <li>▶ Limpiar el sistema de la leche en el lavavajillas.</li> </ul>
El sistema de leche no se puede montar o desmontar.	<p>La secuencia de montaje es incorrecta.</p> <ul style="list-style-type: none"> <li>▶ Conectar primero el sistema de leche y, a continuación, el recipiente para la leche. Al efectuar el desmontaje, extraer primero el recipiente para la leche y, a continuación, el sistema de leche.</li> </ul>
El aparato no dispensa bebidas.	<p>Hay aire en el filtro de agua.</p> <ol style="list-style-type: none"> <li>1. Sumergir en agua el filtro de agua con la abertura hacia arriba hasta que no salgan burbujas de aire.</li> <li>2. Volver a colocar el filtro.</li> </ol> <ul style="list-style-type: none"> <li>▶ Presionar el filtro de agua en el empalme del depósito de forma recta y firme.</li> </ul> <hr/> <p>Los restos de los agentes de descalcificación obturan el depósito de agua.</p> <ol style="list-style-type: none"> <li>1. Retirar el depósito de agua.</li> </ol>

Fallo	Causa y resolución de problemas
El aparato no dispensa bebidas.	<p><b>2</b> Limpiar a fondo el depósito de agua.</p>
Gotas de agua se encuentran en la parte inferior interna del aparato.	<p>Bandeja de goteo retirada demasiado pronto.</p> <ul style="list-style-type: none"> <li>▶ Retirar la bandeja de goteo unos segundos después de haber preparado la última bebida.</li> </ul>
La unidad de preparación no puede retirarse.	<p>No se puede soltar el cierre, la unidad de elaboración está atascada.</p> <ul style="list-style-type: none"> <li>▶ Desconectar el aparato y volver a conectarlo después de 3 minutos.</li> </ul>
El molinillo no funciona.	<p>El aparato está demasiado caliente.</p> <ol style="list-style-type: none"> <li><b>1.</b> Desconectar el aparato de la red eléctrica.</li> <li><b>2.</b> Esperar 1 hora para enfriar el aparato.</li> </ol>
El molinillo no muele granos de café aunque el recipiente para café en grano está lleno.	<p>Los granos de café son demasiado aceitosos y no caen en el molinillo.</p> <ul style="list-style-type: none"> <li>▶ Golpear levemente el recipiente del café en grano.</li> <li>▶ Utilice otro tipo de café.</li> <li>▶ No utilizar granos aceitosos.</li> <li>▶ Limpiar el recipiente vacío para café en grano con un paño húmedo.</li> </ul>
Calidad del café o de la espuma de leche muy variable.	<p>La cafetera está calcificada.</p> <ul style="list-style-type: none"> <li>▶ Descalcificar el aparato.</li> </ul>
Calidad de la espuma de leche muy variable.	<p>Calidad de la espuma de leche está en función del tipo de leche o de la bebida de base vegetal utilizada.</p> <ul style="list-style-type: none"> <li>▶ Optimizar el resultado seleccionando el tipo de leche o de la bebida de base vegetal.</li> </ul>
Café se dispensa solo a gotas o no se dispensa del todo. La cantidad de llenado ajustada no se alcanza.	<p>El grado de molido ajustado es demasiado fino.</p> <ul style="list-style-type: none"> <li>▶ Ajuste un grado de molido más grueso.</li> </ul> <p>La máquina está fuertemente calcificada.</p> <ul style="list-style-type: none"> <li>▶ Descalcificar el aparato.</li> </ul> <p>Hay aire en el filtro de agua.</p> <ol style="list-style-type: none"> <li><b>1.</b> Sumergir en agua el filtro de agua con la abertura hacia arriba hasta que no salgan burbujas de aire.</li> <li><b>2.</b> Volver a colocar el filtro.</li> </ol> <p>El aparato está sucio.</p> <ul style="list-style-type: none"> <li>▶ Limpiar la unidad de preparación.</li> <li>▶ Descalcificar y limpiar el aparato.</li> </ul>

<b>Fallo</b>	<b>Causa y resolución de problemas</b>
El café no tiene «crema».	<p>El tipo de café no es óptimo.</p> <ul style="list-style-type: none"> <li>▶ Utilice un tipo de café con una mayor proporción de granos de la variedad Robusta.</li> <li>▶ Utilice un tipo de café con un tueste más intenso.</li> </ul> <hr/> <p>Los granos ya no están recién tostados.</p> <ul style="list-style-type: none"> <li>▶ Utilice granos frescos.</li> </ul> <hr/> <p>El grado de molido no es el adecuado para los granos de café.</p> <ul style="list-style-type: none"> <li>▶ Ajuste un grado de molido más fino.</li> </ul>
El café es demasiado «ácido».	<p>Se ha ajustado un grado de molido demasiado grueso.</p> <ul style="list-style-type: none"> <li>▶ Ajuste un grado de molido más fino.</li> </ul> <hr/> <p>El tipo de café no es óptimo.</p> <ul style="list-style-type: none"> <li>▶ Utilice un tipo de café con una mayor proporción de granos de la variedad Robusta.</li> <li>▶ Utilice un tipo de café con un tueste más intenso.</li> </ul>
El café es demasiado «amargo».	<p>El grado de molido ajustado es demasiado fino.</p> <ul style="list-style-type: none"> <li>▶ Ajuste un grado de molido más grueso.</li> </ul> <hr/> <p>El tipo de café no es óptimo.</p> <ul style="list-style-type: none"> <li>▶ Utilice otro tipo de café.</li> </ul>
El café tiene sabor a «quemado».	<p>El grado de molido ajustado es demasiado fino.</p> <ul style="list-style-type: none"> <li>▶ Ajuste un grado de molido más grueso.</li> </ul> <hr/> <p>El tipo de café no es óptimo.</p> <ul style="list-style-type: none"> <li>▶ Utilice otro tipo de café.</li> </ul> <hr/> <p>La temperatura del café está ajustada demasiado alta.</p> <ul style="list-style-type: none"> <li>▶ Disminuir la temperatura del café.</li> </ul>
Los posos de café no son compactos y están demasiado húmedos.	<p>El grado de molido no está ajustado de modo óptimo.</p> <ul style="list-style-type: none"> <li>▶ Ajustar un grado de molido más grueso o más fino.</li> </ul> <hr/> <p>Los granos de café son demasiado aceitosos.</p> <ul style="list-style-type: none"> <li>▶ Utilizar otro tipo de grano.</li> </ul>
En la pantalla aparece "Colocar la unidad de preparación."	<p>La tapa no está colocada correctamente.</p> <ol style="list-style-type: none"> <li>1. Comprobar si la unidad de elaboración está correctamente colocada y bien cerrada.</li> <li>2. Empujar el tirador rojo superior hacia la izquierda.</li> <li>3. Colocar la cubierta del compartimento de preparación.</li> </ol>

Fallo	Causa y resolución de problemas
La indicación de la pantalla muestra "Re-llenar el depósito de agua." a pesar de que el depósito de agua está lleno.	El depósito de agua no está colocado correctamente. ▶ Colocar correctamente el depósito de agua.
	El depósito de agua contiene agua con gas. ▶ Llenar el depósito de agua con agua limpia del grifo.
	El flotador del depósito de agua está enganchado. <b>1.</b> Retirar el depósito de agua. <b>2.</b> Limpiar a fondo el depósito de agua.
	El filtro de agua nuevo no se ha enjuagado según las instrucciones. <b>1.</b> Lavar el filtro de agua según las instrucciones. <b>2.</b> Poner en funcionamiento el filtro de agua.
	Hay aire en el filtro de agua. <b>1.</b> Sumergir en agua el filtro de agua con la abertura hacia arriba hasta que no salgan burbujas de aire. <b>2.</b> Volver a colocar el filtro.
	El filtro de agua es antiguo. ▶ Colocar un nuevo filtro de agua.
	Los depósitos de cal en el depósito de agua obstruyen el sistema. <b>1.</b> Limpiar a fondo el depósito de agua. <b>2.</b> Iniciar el programa de descalcificación.
En la pantalla aparece "Limpiar la unidad de preparación."	La unidad de preparación está sucia. ▶ Limpiar la unidad de preparación.
	El mecanismo de la unidad de preparación se mueve con dificultad. ▶ Limpiar la unidad de preparación.
Indicación de la pantalla muestra «Voltaje incorrecto».	Problemas con el suministro de corriente. ▶ El aparato solo debe funcionar con 220 - 240 V.
Indicación de la pantalla muestra «Reiniciar el aparato».	El aparato tiene una avería. <b>1.</b> Extraer el cable de conexión de la toma de corriente y esperar 60 segundos. <b>2.</b> Enchufar el cable de conexión de la toma de corriente.
La indicación de la pantalla muestra " " con mucha frecuencia.	El agua blanda contiene menor cantidad de cal disuelta. <b>1.</b> Colocar un nuevo filtro de agua. <b>2.</b> Ajustar en consecuencia el grado de dureza del agua.

---

<b>Fallo</b>	<b>Causa y resolución de problemas</b>
La indicación de la pantalla muestra " " con mucha frecuencia.	Se ha utilizado el producto descalcificador incorrecto o demasiado poco. <ul style="list-style-type: none"><li>▶ Utilizar para descalcificar únicamente las pastillas adecuadas.</li></ul>
	El programa de mantenimiento no se ha ejecutado completamente. <ul style="list-style-type: none"><li>▶ Iniciar el programa de mantenimiento "Aclarado especial". → <i>"Programas de mantenimiento", Página 158</i></li></ul>

---

---

## 15 Transporte, almacenamiento y eliminación de desechos

### 15.1 Activar la protección contra las bajas temperaturas

Proteger el aparato contra los efectos de las heladas durante el transporte y el almacenamiento.

#### ¡ATENCIÓN!

Los residuos líquidos en el aparato pueden dañar el aparato al transportarlo o almacenarlo.

- ▶ Vaciar el sistema de tubos antes de proceder al transporte o almacenamiento.
1. Ejecutar el programa "Protección frente a bajas temperaturas".  
→ *"Vista general de programas de mantenimiento", Página 158*
  2. Desconectar el aparato de la red eléctrica.

### 15.2 Eliminación del aparato usado

Gracias a la eliminación respetuosa con el medio ambiente pueden reutilizarse materiales valiosos.

1. Desenchufar el cable de conexión de red de la toma de corriente.
2. Cortar el cable de conexión de red.
3. Desechar el aparato de forma respetuosa con el medio ambiente.  
Puede obtener información sobre las vías y posibilidades actuales de desecho de materiales de su distribuidor o ayuntamiento local.



Este aparato está marcado con el símbolo de cumplimiento con la Directiva Europea 2012/19/UE relativa a los aparatos eléctricos y electrónicos usados (Residuos de aparatos eléctricos y electrónicos RAEE).  
La directiva proporciona el marco general válido en todo el ámbito de la Unión Europea para la retirada y la reutilización de los residuos de los aparatos eléctricos y electrónicos.

---

---

## 16 Servicio de Asistencia Técnica

Las piezas de repuesto originales relevantes para el funcionamiento conforme al reglamento sobre diseño ecológico se pueden adquirir en nuestro Servicio de Asistencia Técnica durante al menos 10 años a partir de la fecha de introducción en el mercado del aparato dentro del Espacio Económico Europeo.

**Nota:** La intervención del Servicio de Asistencia Técnica es gratuita en el marco de las condiciones de garantía del fabricante.

Para obtener información detallada sobre el periodo de validez de la garantía y las condiciones de garantía en su país, contactar con nuestro Servicio de Asistencia Técnica o el distribuidor, o bien consultar nuestra página web.

Cuando se ponga en contacto con el Servicio de Asistencia Técnica, no olvide indicar el número de producto

(E-Nr.), el número de fabricación (FD) y el número de conteo (Z-Nr.) del aparato.

Los datos de contacto del Servicio de Asistencia Técnica se encuentran en el directorio adjunto o en nuestra página web.

## 16.1 Número de producto (E-Nr.), número de fabricación (FD) y número de conteo (Z-Nr.)

El número de producto (E-Nr.), el número de fabricación (FD) y el número de conteo (Z-Nr.) se encuentran en la placa de características del aparato. Para volver a encontrar rápidamente los datos del aparato o el número de teléfono del Servicio de Asistencia Técnica, puede anotar dichos datos.

## 17 Características técnicas

Tensión	220– 240 V ~
Frecuencia	50 Hz
Potencia de conexión	1500 W
Presión máxima de la bomba, estática	20 bar
Capacidad máxima del depósito de agua (sin filtro)	2,3 l
Capacidad máxima del depósito de café en grano	375 g
Capacidad máxima del recipiente para café en grano, izquierdo/derecho	260 g / 280 g

Longitud del cable de alimentación	100 cm
Altura del aparato	40 cm
Anchura del aparato	32 cm
Profundidad del aparato	47 cm
Peso, vacío	12 kg
Tipo de molinillo	Cerámica

## 17.1 Informaciones referentes al software libre y de código abierto

El presente producto contiene componentes de software que están licenciados como software libre y de código abierto por los derechos de autor.

Las informaciones de licencia correspondientes se encuentran memorizadas en el aparato. También se puede acceder a las informaciones de licencia correspondientes a través de la aplicación Home Connect: «Perfil -> Avisos legales -> Informaciones de licencia». <sup>1</sup> Se puede descargar las informaciones de licencia en la página web de la marca del producto. (Buscar el modelo de aparato y demás documentos en la página web del producto). También se pueden solicitar las informaciones correspondientes en [ossrequest@bshg.com](mailto:ossrequest@bshg.com) o BSH Hausgeräte GmbH, Carl-Wery-Str. 34, D-81739 München.

El código fuente se pondrá a disposición previo pedido.

Envíe su solicitud a [ossrequest@bshg.com](mailto:ossrequest@bshg.com) o BSH Hausgeräte GmbH, Carl-Wery-Str. 34, D-81739 München.

Asunto: „OSSREQUEST“

<sup>1</sup> Según el equipamiento del aparato

## es Declaración de conformidad

Los costes para el trámite de su solicitud le serán facturados. Esta oferta es válida por tres años a partir de la fecha de compra o, como mínimo, por el tiempo en el que ofrecemos asistencia técnica y recambios para el aparato correspondiente.

### 18 Declaración de conformidad

Por la presente, BSH Hausgeräte GmbH, certifica que el aparato con la funcionalidad Home Connect cumple

con los requisitos básicos y el resto de disposiciones vigentes de la Directiva 2014/53/EU.

Hay una declaración de conformidad con RED detallada en [siemens-home.bsh-group.com](http://siemens-home.bsh-group.com) en la página web del producto correspondiente a su aparato dentro de la sección de documentos adicionales.



Banda de 2,4 GHz (2400–2483,5 MHz): 100 mW máx.

Banda de 5 GHz (5150–5350 MHz + 5470–5725 MHz): 100 mW máx.

	BE	BG	CZ	DK	DE	EE	IE	EL	ES
	FR	HR	IT	CY	LI	LV	LT	LU	HU
	MT	NL	AT	PL	PT	RO	SI	SK	FI
	SE	NO	CH	TR	IS	UK (NI)			

WLAN (Wi-Fi) de 5 GHz: solo para uso en interiores.

AL	BA	MD	ME	MK	RS	UK	UA
----	----	----	----	----	----	----	----

WLAN (Wi-Fi) de 5 GHz: solo para uso en interiores.



**Para obter mais informações, consulte o Guia do usuário digital.**



## Índice

<b>1 Segurança .....</b>	<b>171</b>		
1.1 Indicações gerais .....	171		
1.2 Utilização correta.....	171		
1.3 Limitação do grupo de utilizadores.....	171		
1.4 Instruções de segurança.....	171		
<b>2 Proteção do meio ambiente e poupança .....</b>	<b>175</b>		
2.1 Eliminação da embalagem ....	175		
2.2 Poupança de energia.....	175		
<b>3 Instalação e ligação .....</b>	<b>175</b>		
3.1 Âmbito de fornecimento.....	175		
3.2 Instalar e ligar o aparelho .....	175		
<b>4 Familiarização .....</b>	<b>176</b>		
4.1 Aparelho .....	176		
4.2 Painel de comandos .....	176		
<b>5 Acessórios .....</b>	<b>177</b>		
<b>6 Antes da primeira utilização ....</b>	<b>178</b>		
6.1 Preparar e limpar o aparelho. ....	178		
6.2 Verificar a dureza da água.....	178		
6.3 Filtro de água .....	179		
6.4 Efetuar a primeira colocação em funcionamento.....	179		
6.5 Indicações gerais .....	179		
<b>7 Operação base .....</b>	<b>180</b>		
7.1 Ligar ou desligar o aparelho..	180		
7.2 Tirar uma bebida .....	180		
7.3 doubleShot e tripleShot.....	180		
7.4 Tirar uma bebida de café com leite.....	181		
		7.5 baristaMode ou comfortMode .....	182
		7.6 Tirar duas chávenas em simultâneo.....	182
		7.7 Guardar a bebida preferida ☆.....	182
		7.8 Utilizar a regulação eletrónica do grau de moagem eGrinder .....	182
		7.9 Utilizar beanIdent System <sup>1</sup> .....	183
		<b>8 Fecho de segurança para crianças .....</b>	<b>183</b>
		8.1 Ativar a proteção para crianças.....	183
		8.2 Desativar o fecho de segurança para crianças .....	183
		<b>9 Aquecimento para chávenas<sup>1</sup>..</b>	<b>183</b>
		9.1 Ativar e desativar o aquecimento para chávenas <sup>1</sup> .....	183
		<b>10 Personalização .....</b>	<b>184</b>
		10.1 Criar o primeiro perfil .....	184
		10.2 Criar outros perfis .....	184
		10.3 Editar perfil .....	184
		10.4 Apagar perfil.....	184
		10.5 Ordenar perfis .....	184
		10.6 Adicionar bebida a um perfil .....	184
		10.7 Adicionar bebida de Clássico ou coffeeWorld ao perfil..	185
		10.8 Criar perfil de Clássico ou coffeeWorld .....	185
		10.9 Editar bebida no perfil.....	185
		10.10 Apagar bebida no perfil .....	185

<sup>1</sup> Conforme o equipamento do aparelho

<b>11 Home Connect .....</b>	<b>185</b>
11.1 Configurar Home Connect ...	186
11.2 Regulações Home Connect..	186
11.3 Diagnóstico remoto.....	187
11.4 Proteção de dados.....	187
<b>12 Regulações base.....</b>	<b>187</b>
12.1 Alterar as regulações base ..	187
12.2 Vista geral das regulações base.....	187
<b>13 Limpeza e manutenção.....</b>	<b>189</b>
13.1 Apto para máquina de la- var loiça.....	189
13.2 Produtos de limpeza .....	190
13.3 Limpeza do aparelho .....	191
13.4 Limpar o coletor de pingos e o depósito de borras de café.....	191
13.5 Limpar o recipiente do leite .	191
13.6 Programas de manutenção..	191
<b>14 Eliminar falhas .....</b>	<b>194</b>
<b>15 Transportar, armazenar e eliminar.....</b>	<b>200</b>
15.1 Ativar a proteção contra congelamento.....	200
15.2 Eliminar o aparelho usado ...	200
<b>16 Assistência Técnica.....</b>	<b>200</b>
16.1 Número de produto (E-Nr.), número de fabrico (FD) e número de contagem (Z- Nr.).....	201
<b>17 Dados técnicos .....</b>	<b>201</b>
17.1 Informações sobre software livre e open source .....	201
<b>18 Declaração de conformida- de .....</b>	<b>202</b>



# 1 Segurança

Respeite as seguintes indicações de segurança.

## 1.1 Indicações gerais

- Leia atentamente este manual.
- Guarde estas instruções e as informações sobre o produto para posterior utilização ou para entregar a futuros proprietários.
- Se detetar danos de transporte, não ligue o aparelho.

## 1.2 Utilização correta

Utilize o aparelho apenas:

- para preparar bebidas quentes.
- para uso doméstico e em espaços fechados domésticos.
- a uma altitude até 2000 m acima do nível do mar.

## 1.3 Limitação do grupo de utilizadores

Este aparelho pode ser utilizado por crianças a partir dos 8 anos e por pessoas com capacidades físicas, sensoriais ou mentais reduzidas ou com falta de experiência e/ou conhecimentos, se forem devidamente supervisionadas ou instruídas na utilização com segurança do aparelho e tiverem compreendido os perigos daí resultantes.

As crianças não podem brincar com o aparelho.

A limpeza e a manutenção pelo utilizador não devem ser realizadas por crianças, a não ser que tenham uma idade igual ou superior a 8 anos e se encontrem sob vigilância.

As crianças menores de 8 anos devem manter-se afastadas do aparelho e do cabo de ligação.

## 1.4 Instruções de segurança

### **AVISO – Risco de asfixia!**

As crianças podem colocar o material de embalagem sobre a cabeça ou enrolar-se no mesmo e sufocar.

- ▶ Manter o material de embalagem fora do alcance das crianças.

- ▶ Não permitir que as crianças brinquem com o material de embalagem.

As crianças podem inalar ou engolir peças pequenas e sufocar.

- ▶ Manter as peças pequenas fora do alcance das crianças.
- ▶ Não permitir que as crianças brinquem com peças pequenas.

### **⚠ AVISO – Risco de choque elétrico!**

Instalações indevidas são perigosas.

- ▶ Ligar e operar o aparelho unicamente de acordo com as indicações na placa de características.
- ▶ Ligar o aparelho a uma rede elétrica com corrente alternada apenas através de uma tomada com ligação à terra corretamente instalada.
- ▶ O sistema de ligação à terra da alimentação elétrica doméstica tem de estar corretamente instalado.

Um aparelho ou um cabo elétrico danificados são objetos perigosos.

- ▶ Nunca operar um aparelho danificado.
- ▶ Nunca operar um aparelho com a superfície fissurada ou quebrada.
- ▶ Para desligar o aparelho da fonte de alimentação nunca puxar pelo cabo elétrico. Remover o cabo elétrico sempre pela ficha.
- ▶ Se o aparelho ou o cabo elétrico estiver avariado, puxe o cabo ou a ficha da tomada ou desligue o fusível no quadro elétrico.
- ▶ Contactar a Assistência Técnica. → *Página 200*

Reparações indevidas são perigosas.

- ▶ As reparações no aparelho apenas podem ser realizadas por técnicos qualificados.
- ▶ Para a reparação do aparelho só podem ser utilizadas peças sobresselentes originais.
- ▶ Se o cabo de alimentação deste aparelho sofrer algum dano, deverá ser substituído pelo fabricante ou pela sua Assistência Técnica, ou por um técnico devidamente qualificado para o efeito, para se evitarem situações de perigo.

A infiltração de humidade pode provocar um choque elétrico.

- ▶ Nunca mergulhar o aparelho ou o cabo elétrico em água.

- ▶ Não pode ser derramado nenhum líquido sobre a ficha do aparelho.
- ▶ Utilize o aparelho apenas em espaços fechados.
- ▶ Nunca exponha o aparelho a calor intenso e humidade.
- ▶ Não utilizar aparelhos de limpeza a vapor ou de alta pressão para limpar o aparelho.

### **⚠ AVISO – Risco de incêndio!**

O aparelho atinge temperaturas altas.

- ▶ Ventile suficientemente o aparelho.
- ▶ Nunca opere o aparelho dentro de um armário.

A utilização de extensões do cabo elétrico e de adaptadores não homologados é perigosa.

- ▶ Não utilize cabos de extensão ou tomadas múltiplas.
- ▶ Utilize exclusivamente adaptadores e cabos elétricos homologados pelo fabricante.
- ▶ Se o cabo elétrico for demasiado curto e não estiver disponível um cabo elétrico mais comprido, contacte um especialista em eletricidade para adaptar a instalação doméstica.

### **⚠ AVISO – Risco de queimaduras!**

Algumas partes do aparelho ficam muito quentes.

- ▶ Nunca tocar nas partes quentes do aparelho.
- ▶ Deixe que as partes quentes do aparelho arrefeçam antes de lhes tocar.

### **⚠ AVISO – Risco de escaldadura!**

As bebidas acabadas de preparar estão muito quentes.

- ▶ Se necessário, deixar arrefecer as bebidas.
- ▶ Evitar que a pele entre em contacto com líquidos vertidos e vapores.

Um início remoto inadvertido através da aplicação Home Connect pode provocar queimaduras a terceiros.

- ▶ Não tocar na parte de baixo do dispensador de café durante a tiragem de bebidas.
- ▶ Manter as pessoas, especialmente as crianças, afastadas do aparelho.

### **⚠ AVISO – Risco de ferimentos!**

Uma utilização errada do aparelho pode colocar o utilizador em perigo.

- ▶ Para evitar ferimentos, utilize o aparelho apenas conforme a sua utilização correta.

Perigo de entalamento dos dedos ao fechar a porta do aparelho.

- ▶ Ter atenção aos dedos ao fechar a porta do aparelho.

O moinho roda.

- ▶ Nunca introduzir as mãos no moinho.

### **⚠ AVISO – Perigo: magnetismo!**

O aparelho inclui ímãs permanentes. Estes podem afetar implantes eletrónicos, p. ex., pacemakers ou bombas de insulina.

- ▶ Os portadores de implantes eletrónicos devem manter uma distância mínima de 10 cm em relação ao aparelho.

- ▶ A distância mínima de 10 cm também deve ser mantida em relação ao depósito de água removido.

### **⚠ AVISO – Risco de danos para a saúde!**

As impurezas no aparelho podem acarretar danos para a saúde.

- ▶ Tenha em atenção as indicações de limpeza para a higiene referentes ao aparelho.

## 2 Proteção do meio ambiente e poupança

### 2.1 Eliminação da embalagem

Os materiais de embalagem são ecológicos e reutilizáveis.

- ▶ Separar os componentes e eliminá-los de acordo com o tipo de material.

### 2.2 Poupança de energia

Se respeitar estas indicações, o seu aparelho irá consumir menos energia.

Regular o intervalo do desligar automático para o valor mínimo.

- ✓ Se o aparelho não estiver a ser utilizado, desligar-se-á mais cedo.  
→ "Regulações base", *Página 187*

Não interromper a tiragem de uma bebida antecipadamente.

- ✓ A quantidade de água ou leite aquecida é utilizada de forma ideal.

Descalcificar o aparelho com regularidade.

- ✓ Os depósitos calcários aumentam o consumo de energia.

## 3 Instalação e ligação

### 3.1 Âmbito de fornecimento

Depois de desembalar o aparelho, há que verificar todas as peças quanto a danos de transporte e se o material fornecido está completo.

**Nota:** É fornecido um acessório diferente consoante o tipo de aparelho. Este acessório está identificado através de uma moldura tracejada.

→ Fig. 1

<b>A</b>	Máquina de café
<b>B</b>	Recipiente para o leite
<b>C</b>	Tubo de leite
<b>D</b>	Adaptador para recipiente do leite <sup>1</sup>
<b>E</b>	Manual de instruções
<b>F</b>	Auxiliar de colocação do filtro de água
<b>G</b>	Pastilha de descalcificação <sup>1</sup>
<b>H</b>	Pastilha de limpeza <sup>1</sup>
<b>I</b>	Filtro de água
<b>J</b>	Tiras para medição da dureza da água
<b>K</b>	Pano de microfibras

<sup>1</sup> Conforme o equipamento do aparelho

### 3.2 Instalar e ligar o aparelho

#### ATENÇÃO!

Perigo de danificar o aparelho. Uma colocação em funcionamento inadequada pode danificar o aparelho.

- ▶ Utilizar o aparelho apenas em espaços sem gelo.
- ▶ Se o aparelho tiver sido transportado ou armazenado a uma temperatura inferior a 0 °C, antes da colocação em funcionamento aguardar 3 horas à temperatura ambiente.
- ▶ Depois de cada ligação, aguardar aprox. 5 segundos.

1. Coloque o aparelho sobre uma superfície plana, impermeável e com suficiente capacidade de carga.
2. Ligue a ficha do aparelho a uma tomada de ligação à terra isolada e instalada corretamente.

## 4 Familiarização

### 4.1 Aparelho

Aqui encontra uma vista geral dos componentes do seu aparelho.

#### Notas

- Dependendo do tipo de aparelho, poderá haver diferenças nas cores e nos pormenores.
- Estas instruções de serviço referem-se a duas versões do aparelho:
  - Aparelho com um recipiente para café em grão.
  - Aparelho com dois recipientes para café em grão.

→ Fig. 2

1	Recipiente para o leite
2	Zonas táteis
3	Aquecimento para chávenas <sup>1</sup>
4	Depósito para café em grão <sup>1</sup>
5	Compartimento das pastilhas
6	Tampa aromática <sup>1</sup>
7	Indicador LED para depósito para café em grão <sup>1</sup>
8	Placa de características
9	Visor tátil
10	Porta da câmara de infusão

<sup>1</sup> Conforme o equipamento do aparelho

11	Depósito de água
12	sistema do leite
13	Cobertura da saída de bebidas
14	Apara gotas

<sup>1</sup> Conforme o equipamento do aparelho

### 4.2 Painel de comandos

O painel de comandos permite regular todas as funções do seu aparelho e obter informações sobre o estado de operação.

→ Fig. 3

1	Visor tátil
2	Zonas táteis





#### Visor tátil

O visor tátil tanto é um visor como um elemento de comando.

#### Menu principal





Perfil	Selecionar bebidas guardadas com regulações personalizadas.
Clássico	Selecionar bebidas padrão.
coffe-eWorld	Selecionar bebidas básicas ampliáveis em combinação com a Home Connect.

#### Parâmetros da bebida

	Intensidade
	Quantidade
	Porção de leite
	Grau de moagem

<sup>1</sup> Conforme o equipamento do aparelho







	Tempo de contacto
	Temperatura
	Tipo de café em grão selecionado <sup>1</sup>
	
	Selecionar depósito para café em grão <sup>1</sup> .

<sup>1</sup> Conforme o equipamento do aparelho

**Dica:** Encontra outras regulações para bebidas nas regulações base.







### Visor

Comfort Barista	O aparelho está no modo Barista ou no modo Comfort.
	O aquecimento de chávenas está ligado.
	aromaBoost
	O aparelho está ligado a Home Connect.

	O aparelho não está ligado a Home Connect.
	O aparelho não tem ligação ao servidor.

### Zonas táteis

Aqui encontra uma vista geral dos símbolos que são sempre visíveis.

	Ligar ou desligar o aparelho.
	Selecionar o modo Barista ou o modo Comfort.
	Tirar duas chávenas.
	Guardar a bebida preferida.
	Abrir ou sair dos programas de manutenção.
	Abrir ou sair das regulações.

## 5 Acessórios

Utilize acessórios originais. Estes foram especialmente concebidos para o seu aparelho.

Acessórios	Comércio	Serviço de Assistência Técnica
Pastilhas de limpeza	TZ80001A TZ80001B	00312097 00312098
Pastilhas de descalcificação	TZ80002A TZ80002B	00312094 00312095
Filtro de água	TZ70003	00575491
Filtro de água, embalagem de 3 unidades	TZ70033A	-
Pano de microfibras	-	00460770
Kit de conservação	TZ80004A TZ80004B	00312105 00312106
Adaptador para recipiente do leite	TZ70001	17006005

## 6 Antes da primeira utilização

Prepare o aparelho para a utilização.

### 6.1 Preparar e limpar o aparelho

Remova as películas de proteção e limpe o aparelho e os componentes. Siga o manual ilustrado no início deste manual.

#### ATENÇÃO!

Os grãos inadequados podem entupir o moinho.

- ▶ Utilizar unicamente misturas de grão de café puras e torradas para máquinas de café expresso ou totalmente automáticas.
- ▶ Não usar café em grão com cobertura.
- ▶ Não usar café em grão caramelizado.
- ▶ Não usar grãos de café tratados com ingredientes que contenham açúcar.
- ▶ Não adicionar café solúvel.

→ Fig. 4 - 29

#### Notas

- Encha o depósito de água diariamente com água limpa, fria e sem gás.
- Na variante com 2 depósitos para café em grão é possível adicionar 2 tipos de café diferentes. O LED do depósito para café em grão ativo acende-se.
- Para cada bebida, o aparelho regista o último depósito para café em grão selecionado. Esta pré-regulação pode ser alterada.  
→ "Regulações base", Página 187

**Dica:** Para obter uma qualidade ideal, conserve os grãos de café em local fresco e fechado.

Pode deixar os grãos no depósito para café em grão durante vários dias sem que percam o seu aroma.

### 6.2 Verificar a dureza da água

A regulação certa da dureza da água é importante para que o seu aparelho indique na devida altura quando deve ser feita uma descalcificação. A dureza da água pode ser determinada com as tiras de teste incluídas no fornecimento ou obtida junto dos serviços locais de abastecimento de água.

1. Mergulhar brevemente a tira de teste em água de torneira fresca.
2. Deixe escorrer a tira de teste.
3. Ler a dureza da água após 1 minuto na tira de teste.

A tabela apresenta a correspondência entre os níveis e os graus de dureza da água:

Nível	dureza alemã em °dH	dureza total em mmol/l
1	1-7	< 1,3
2	8-14	1,3-2,5
3	15-21	2,5-3,8
4 <sup>1</sup>	22-30	> 3,8

<sup>1</sup> Definições de fábrica

**Nota:** Se estiver instalado um sistema de descalcificação nas instalações domésticas, pode regular "Sistema de amaciamento da água".

**Dica:** Pode alterar as regulações em qualquer momento.

→ "Regulações base", Página 187

## 6.3 Filtro de água

Um filtro de água evita os depósitos calcários e reduz as impurezas na água.

### Colocar o filtro de água

#### ATENÇÃO!

Possível dano no aparelho devido a calcário.

- ▶ Substituir o filtro de água atempadamente.
- ▶ Substituir o filtro de água o mais tardar após 2 meses.
- ▶ Prestar atenção às mensagens do visor.

1. Prima .
2. Prima "Filtro INTENZA" e siga as instruções no visor.

### Mudar ou remover o filtro de água

Também pode operar o aparelho sem um filtro de água.

1. Prima .
2. Prima "Filtro INTENZA".
3. Prima "Substituir" ou "Remover" e siga as instruções no visor.

#### Dicas

- Troque o filtro de água por motivos higiénicos.
- Com um filtro de água, o seu aparelho tem de ser descalcificado com menos frequência.
- Se utilizar um filtro de água, irá obter uma bebida de café plena de sabor.
- Se o aparelho não for utilizado durante um período de tempo longo, p. ex., férias, antes de utilizar o filtro de água, lave-o tirando uma chávena de água quente.
- Pode adquirir o filtro de água no comércio ou no Serviço de Assistência Técnica.  
→ "Acessórios", *Página 177*

## 6.4 Efetuar a primeira colocação em funcionamento

Após a ligação à corrente, efetuar as regulações para a primeira colocação em funcionamento. A primeira colocação em funcionamento só é exibida ao ligar o aparelho pela primeira vez.

1. Ligue o aparelho com .
  2. Siga as instruções no visor.
- ✓ O visor orienta-o através do programa.

#### Notas

- Se quiser instalar Home Connect agora, siga as indicações na Home Connect aplicação.  
→ "*Configurar Home Connect*", *Página 186*
- Se estiver selecionado o "Modo Demo", apenas funcionam as indicações no visor. Não pode tirar uma bebida ou executar um programa.

## 6.5 Indicações gerais

Respeite as indicações, de modo a tirar o maior proveito do seu aparelho.

#### Notas

- O aparelho sai de fábrica programado com as regulações standard para o funcionamento ideal.
- O moinho está ajustado de fábrica para uma operação ideal. Se o café só sair às gotas ou demasiado fino e tiver pouca espuma, pode ajustar o grau de moagem.  
→ "*Utilizar a regulação eletrónica do grau de moagem e Grinder*", *Página 182*
- Durante a utilização podem formar-se gotas de água nas ranhuras de ventilação e na tampa do compartimento das pastilhas.

## pt Operação

- Se não usar o aparelho por um determinado tempo, este desliga-se automaticamente. Pode alterar o tempo de duração nas regulações base. → *Página 187*
- Por motivos técnicos, pode sair vapor do aparelho.

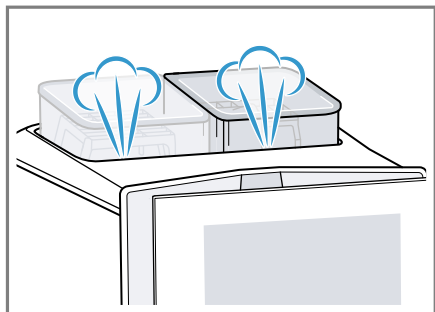

- A primeira bebida ainda não tem o aroma pleno, quando:
  - Utiliza o aparelho pela primeira vez.
  - Tiver executado um programa de manutenção.
  - Não tiver utilizado o aparelho durante um longo período de tempo.

Não beba a bebida.

**Dica:** Pode obter um creme duradouro e cremoso depois de ter colocado o seu aparelho em funcionamento e de ter tirado algumas chávenas.

---

## 7 Operação base

### 7.1 Ligar ou desligar o aparelho

- ▶ Prima ☺.

Ao ligar, o visor exibe o logótipo. Ao ligar e desligar o aparelho faz uma lavagem automática. Ao desligar o aparelho, o vapor é libertado para efeitos de limpeza para o coletor de pingos. Se quando ligar o

aparelho este ainda estiver quente ou se não tiver sido tirada uma bebida antes de desligar, o aparelho não lava.

### 7.2 Tirar uma bebida

Fique a saber como preparar uma bebida à sua escolha.

#### **⚠ AVISO**

##### **Risco de escaldadura!**

As bebidas acabadas de preparar estão muito quentes.

- ▶ Se necessário, deixar arrefecer as bebidas.
- ▶ Evitar que a pele entre em contacto com líquidos vertidos e vapores.

#### **Notas**

- Em algumas regulações, o café é preparado em vários passos. Aguarde até o processo estar totalmente concluído.
- Se tirar uma bebida com leite, ligue sempre o recipiente do leite enchido com leite ou o adaptador para o leite a um pacote de leite.
- Só pode colocar ou retirar a saída de bebidas quando o recipiente do leite ou o adaptador para leite não estiver ligado.
- O recipiente do leite foi concebido especificamente para este aparelho. O recipiente do leite destina-se exclusivamente ao acondicionamento de leite em ambiente doméstico e no frigorífico.
- Se o sistema de leite não estiver limpo, podem sair pequenas quantidades de leite ao tirar água quente.

### 7.3 doubleShot e tripleShot

O seu aparelho mói o café duas ou três vezes.

Para que sejam libertadas apenas as substâncias aromáticas e agradáveis, o aparelho mói e escalda novamente os grãos de café.

Quanto mais tempo o café for preparado, maior será a quantidade libertada de substâncias amargas e aromas indesejados. As substâncias amargas e os aromas indesejados prejudicam o sabor e a digestão do café.

**Nota:** As funções "doubleShot" e "tripleShot" dependem da bebida, da intensidade e do tamanho da bebida selecionados.

## 7.4 Tirar uma bebida de café com leite

Descubra no exemplo como preparar um Latte Macchiato.

### AVISO

#### Risco de queimaduras!







O sistema de leite fica muito quente.

- ▶ Nunca tocar no sistema de leite quente.
- ▶ Deixar o sistema de leite quente arrefecer antes de lhe tocar.

#### Requisitos

- O aparelho está ligado, o depósito de água e o depósito para café em grão estão cheios.
- O recipiente do leite ou o adaptador para o leite está ligado.
- O recipiente do leite está cheio com leite ou o tubo do adaptador para o leite está mergulhado no leite.

1. Coloque um copo por baixo da saída de bebidas.
2. Prima  e selecione "baristaMode".
3. Prima "Clássico".

4. Selecionar o símbolo de bebida para Latte Macchiato.
5. Premir o símbolo de bebida e regular os parâmetros da bebida.
  - Para ajustar a intensidade , premir os segmentos.
  - Para ajustar a capacidade , premir os segmentos.
  - Para ajustar a porção de leite , premir os segmentos.
  - Para ajustar o grau de moagem , premir os segmentos.  
→ "Utilizar a regulação eletrônica do grau de moagem eGrinder", *Página 182*
  - Para ajustar o tempo de contacto , premir os segmentos.
  - Para ajustar a temperatura de ebulição , prima os segmentos.
  - Para alterar o depósito para café em grão<sup>1</sup>, premir .
6. Prima "Start" e aguarde até o processo estar concluído.
  - Para parar totalmente a preparação da bebida, prima "Stop".
  - Para parar apenas o passo de preparação atual, prima "Saltar".

#### Notas

- Se não alterar nenhuma regulação durante aprox. 30 segundos, o aparelho sai do modo de regulação.
- O aparelho guarda as regulações automaticamente.
- Para repor todos os parâmetros da bebida, prima "Repor".

#### Dicas

- Antes de tirar uma bebida, pode pré-aquecer as chávenas com água quente ou com o aquecimento para chávenas<sup>1</sup>.

<sup>1</sup> Conforme o equipamento do aparelho

## pt Operação

- Na variante do aparelho com 2 depósitos para café em grão pode mudar durante a preparação da bebida com o depósito para café em grão<sup>1</sup> vazio. A preparação é retomada com o depósito para café em grão cheio.
- Também pode utilizar bebidas vegetais em vez do leite, p. ex. de soja.
- A qualidade da espuma de leite depende do tipo do leite utilizado ou da bebida vegetal.

### 7.5 baristaMode ou comfort-Mode



Pode seleccionar o modo de operação.

Na seleção de "baristaMode" estão disponíveis para as bebidas individuais mais possibilidades de ajuste, p. ex. tempo de contacto.

### 7.6 Tirar duas chávenas em simultâneo

Dependendo da sua bebida, poderá preparar 2 chávenas ao mesmo tempo.

**Nota:** Se a função "doubleShot" ou "tripleShot" estiver ativa, não é possível executar a função Tirar duas chávenas em simultâneo.

1. Seleccionar o símbolo para a bebida desejada.
2. Prima .
- ✓ O visor indica a regulação .
3. Colocar duas chávenas, à esquerda e à direita, sob a saída de bebidas.
4. Prima "Start".

A bebida é preparada em 2 passos. Os grãos são moídos em 2 processos de moagem.

- ✓ A bebida é preparada e sai, em seguida, para as chávenas.
5. Aguarde até o processo estar concluído.

### 7.7 Guardar a bebida preferida ☆

Pode guardar diretamente a bebida preferida que tira regularmente.

1. Seleccionar o símbolo para a bebida desejada.
2. Premir o símbolo de bebida e regular os parâmetros da bebida.
3. Para guardar, premir ☆ durante 3 segundos.



#### Dicas

- Para visualizar a bebida preferida em qualquer momento e iniciar, premir uma vez brevemente ☆.
- Pode guardar em qualquer momento uma nova bebida preferida.

**Nota:** Se guardar uma nova bebida preferida, substitua a bebida preferida existente.

### 7.8 Utilizar a regulação eletrónica do grau de moagem eGrinder

O seu aparelho possui um moinho regulável que lhe permite ajustar individualmente o grau de moagem dos grãos de café "baristaMode".

1. Prima  e selecione "baristaMode".
2. Prima o símbolo para a bebida desejada.
3. Premir  e regular o grau de moagem.

---

<sup>1</sup> Conforme o equipamento do aparelho

A regulação do grau de moagem apenas tem efeito depois da segunda chávena de café.

**Nota:** Na variante do aparelho com 2 depósitos para café em grão pode regular separadamente o grau de moagem para cada depósito para café em grão.

### Dicas

- Pode regular o grau de moagem básico para o "comfortMode" nas regulações para bebidas.
- Em "comfortMode" pode utilizar adicionalmente a função [aroma-Boost] para bebidas pequenas, p. ex. expresso. [aromaBoost] regula o grau de moagem um pouco mais fino do que o grau de moagem básico definido.
- Se o café só sair às gotas regular o moinho para uma moagem mais grossa.  
Se o café sair demasiado fino e tiver pouca espuma regular o moinho para uma moagem mais fina.

## 7.9 Utilizar beanIdent System<sup>1</sup>

Pode ajustar o aparelho para o tipo de grão de café utilizado por si.

1. Prima .
2. Selecione "Definições de bebidas".
3. Selecione "beanIdent System".
4. Selecionar o tipo de café.

## 8 Fecho de segurança para crianças

O aparelho pode ser bloqueado para proteger as crianças contra escalões e queimaduras.

## 8.1 Ativar a proteção para crianças

**Requisito:** O aparelho está ligado.

- ▶ Prima  no mínimo durante 3 segundos.
- ✓ O fecho de segurança para crianças está ativado.

## 8.2 Desativar o fecho de segurança para crianças

- ▶ Prima  no mínimo durante 3 segundos.
- ✓ O fecho de segurança para crianças está desativado.

# 9 Aquecimento para chávenas<sup>1</sup>

Pode pré-aquecer as chávenas com o aquecimento para chávenas.

## 9.1 Ativar e desativar o aquecimento para chávenas<sup>1</sup>

### AVISO

#### Risco de queimaduras!

O aquecimento para chávenas<sup>1</sup> fica muito quente.

- ▶ Nunca toque no aquecimento quente para chávenas<sup>1</sup>.
- ▶ Deixe o aquecimento para chávenas<sup>1</sup> arrefecer antes de lhe tocar.

**Dica:** Para aquecer as chávenas de forma ideal, coloque-as com o fundo da chávena sobre o aquecimento<sup>1</sup>.

- ▶ Ativar ou desativar o aquecimento para chávenas<sup>1</sup> nas regulações base.

<sup>1</sup> Conforme o equipamento do aparelho

---

## 10 Personalização

Um perfil contém bebidas no seu perfil pessoal.

Um perfil contém bebidas preferidas com regulações personalizadas. Para sair das regulações, prima ←.

**Dica:** Pode alterar as regulações em qualquer altura.

### 10.1 Criar o primeiro perfil

1. Prima "Perfil".
2. Prima "Criar perfil".
3. Introduzir um nome de perfil, p. ex. Tom.
4. Prima "Guardar".
5. Selecionar uma imagem de fundo.
6. Prima "Continuar".
7. Premir + "Adicionar bebida".
8. Selecionar uma bebida e premir "Selecionar".
9. Regular os parâmetros da bebida e premir "Guardar".
10. Introduzir um nome de bebida e premir "Guardar".

### 10.2 Criar outros perfis

1. Prima "Perfil".
2. Premir "Perfil" na margem inferior do visor.
3. Premir + "Adicionar perfil".
4. Introduzir um nome de perfil.
5. Prima "Guardar".
6. Selecionar uma imagem de fundo.
7. Prima "Continuar".
8. Premir + "Adicionar bebida".
9. Selecionar uma bebida e premir "Selecionar".
10. Regular os parâmetros da bebida e premir "Guardar".
11. Introduzir um nome de bebida e premir "Guardar".

**Nota:** Nos perfis aparece sempre o último perfil utilizado. Se tiverem sido criados vários perfis, premir "Mudar perfil" na margem inferior do visor para criar novos perfis ou editar perfis existentes.

### 10.3 Editar perfil

1. Prima "Perfil".
2. Premir "Perfil" na margem inferior do visor.
3. Prima "Editar perfis".
4. Premir o perfil desejado.
5. Adaptar o nome do perfil e premir "Guardar".
6. Selecionar a imagem de fundo desejada e premir "Continuar".

### 10.4 Apagar perfil

1. Prima "Perfil".
2. Premir "Perfil" na margem inferior do visor.
3. Prima "Apagar perfil".
4. Premir o perfil desejado.
5. Prima "Apagar".

### 10.5 Ordenar perfis

1. Prima .
2. Prima "Personalização".
3. Prima "Sequência do perfil".
4. Ordenar os perfis.

### 10.6 Adicionar bebida a um perfil

1. Prima "Perfil".
2. Premir "Perfil" na margem inferior do visor.
3. Premir o perfil desejado.
4. Premir + "Adicionar bebida".
5. Selecionar uma bebida e premir "Selecionar".
6. Regular os parâmetros da bebida e premir "Guardar".



7. Introduzir um nome de bebida e premir "Guardar".

## 10.7 Adicionar bebida de Clássico ou coffeeWorld ao perfil

1. Selecione uma bebida de "Clássico" ou "coffeeWorld".
2. Regular os parâmetros da bebida.
3. Prima "Guardar no perfil".
4. Selecionar o perfil desejado.
5. Introduzir um nome de bebida.
6. Prima "Guardar".
- ✓ A bebida é guardada no perfil.

## 10.8 Criar perfil de Clássico ou coffeeWorld

1. Selecione uma bebida de "Clássico" ou "coffeeWorld".
2. Regular os parâmetros da bebida.
3. Prima "Guardar no perfil".
4. Premir + "Adicionar perfil".
5. Introduzir um nome de perfil.
6. Prima "Guardar".
7. Selecionar uma imagem de fundo.
8. Prima "Continuar".
9. Introduzir um nome de bebida e premir "Guardar".
- ✓ O perfil e a bebida estão guardados.

## 10.9 Editar bebida no perfil

1. Prima "Perfil".
2. Premir "Perfil" na margem inferior do visor.
3. Premir o perfil desejado.
4. Selecionar uma bebida.
5. Regular os parâmetros da bebida.
6. Prima "Guardar".
7. Prima "Sobrescrever".
8. Iniciar a bebida ou navegar com ← de volta para o menu.

## 10.10 Apagar bebida no perfil

1. Prima "Perfil".
2. Premir "Perfil" na margem inferior do visor.
3. Selecionar e premir o perfil.
4. Premir a bebida.
5. Prima "Apagar".

---

# 11 Home Connect

Este aparelho pode ser ligado em rede. Ligue o seu aparelho a um aparelho móvel, de modo a operar as funções através da aplicação Home Connect, a ajustar as regulações base ou para monitorar o estado de operação atual.

Os serviços Home Connect não se encontram disponíveis em todos os países. A disponibilidade da função Home Connect depende da disponibilidade dos serviços Home Connect no seu país. Para mais informações, visite: [www.home-connect.com](http://www.home-connect.com).

A aplicação Home Connect dá-lhe indicações durante todo o processo de registo. Para efetuar as regulações, siga as instruções da aplicação Home Connect.

**Dica:** Observe também as indicações na aplicação Home Connect.

### Notas

- Respeite as indicações de segurança do presente manual de instruções e certifique-se de que elas são respeitadas quando o aparelho é operado através da aplicação Home Connect.  
→ "Segurança", *Página 171*
- A operação no aparelho tem sempre prioridade. Neste período de tempo, não é possível operar o aparelho através da aplicação Home Connect.

## 11.1 Configurar Home Connect

### Requisitos

- O aparelho está ligado à rede elétrica e ligado.
- Tem um dispositivo móvel com uma versão atual do sistema operativo iOS ou Android, p. ex., um smartphone.
- O dispositivo móvel e o aparelho estão dentro do alcance do sinal de Wi-Fi da sua rede doméstica.
- A aplicação Home Connect está instalada no aparelho móvel.

1. Abra a aplicação Home Connect e faça a leitura do seguinte código QR.  
→ Fig. 30
2. Siga as instruções na aplicação Home Connect.

## 11.2 Regulações Home Connect

Ajuste o Home Connect às suas necessidades.  
Encontra as regulações Home Connect nas regulações base do seu aparelho. As regulações apresentadas no visor dependem de o Home Connect estar instalado e de o aparelho estar ligado à rede doméstica.

### Vista geral das definições Home Connect

Aqui encontra uma vista geral das definições "Home Connect" e definições de rede.

Regulação base	Seleção	Descrição
Ligação WLAN	Ligado Desligado	Desligue o módulo sem fio em caso de ausência prolongada ou para poupar energia. <b>Nota:</b> No estado de vigília em rede, o seu aparelho necessita, no máximo, de 2 W.
Início remoto	Ligado Desligado	Ligar e desligar o início remoto no aparelho. <b>Nota:</b> Com a aplicação "Home Connect" apenas é possível desligar.
Adicionar dispositivo móvel	-	Ligar o aparelho à aplicação "Home Connect" ou contas adicionais.
Informações de rede	-	Exibir informações de rede e informações do aparelho.
Apagar	-	<b>Nota:</b> Sem ligação à rede não é possível a operação através da aplicação "Home Connect".
Atualização do software	-	<b>Nota:</b> Esta definição só está disponível numa atualização do software.

## 11.3 Diagnóstico remoto

A Assistência técnica através do diagnóstico remoto pode aceder ao seu aparelho quando a contactar com esse pedido, quando o seu aparelho estiver ligado ao servidor Home Connect e o diagnóstico remoto estiver disponível no país onde o aparelho é usado.

**Dica:** Para mais informações e indicações a respeito da disponibilidade do serviço de diagnóstico remoto no seu país, visite a área de Ajuda e Assistência da página web local: [www.home-connect.com](http://www.home-connect.com)

## 11.4 Proteção de dados

Observe também as indicações relativas à proteção de dados.

Com a primeira ligação do seu aparelho a uma rede doméstica ligada à internet, o seu aparelho transmite as seguintes categorias de dados ao servidor Home Connect (primeiro registo):

- Identificação inequívoca do aparelho (constituída pelos códigos do aparelho, bem como pelo endereço MAC do módulo de comunicação Wi-Fi instalado).
- Certificado de segurança do módulo de comunicação Wi-Fi (para proteção técnica da informação da ligação).
- A versão atual de software e hardware do seu eletrodoméstico.

## 12.2 Vista geral das regulações base

Encontra aqui uma vista geral das regulações base.

Regulação base	Seleção	Utilização
Definição para bebidas	Depósito para café em grão	Definir a atribuição do depósito para café em grão.

<sup>1</sup> Conforme o equipamento do aparelho

- Estado de uma eventual reposição anterior para as regulações de fábrica.



Este primeiro registo prepara a utilização das funcionalidades Home Connect e só é necessário no momento em que pretenda utilizar, pela primeira vez, as funcionalidades Home Connect.

**Nota:** Tenha em atenção que só é possível utilizar as funcionalidades Home Connect em conjunto com a aplicação Home Connect. É possível aceder às informações relativas à proteção de dados na aplicação Home Connect.

## 12 Regulações base

Pode ajustar as regulações base do seu aparelho às suas necessidades e aceder a funções adicionais.

### 12.1 Alterar as regulações base

1. Prima .
- ✓ O visor exibe a lista das regulações base.
2. Alterar a regulação base desejada.
- ✓ O aparelho guarda automaticamente a regulação base.
3. Para sair das regulações base, prima .

Regulação base	Seleção	Utilização
		"Ajuste eletrônico do grau de moagem" Regulação eletrônica do grau de moagem Regular o grau de moagem básico em "comfort-Mode".
	beanIdent System	Definir o tipo de grãos utilizado. → <i>"Utilizar beanIdent System", Página 183</i>
	Sequência do leite	Definir a sequência de leite e café.
	Pausa Latte Macchiato	Definir a pausa entre leite e café.
	Temperatura de ebulição	Regule a temperatura de ebulição.
	Repor os parâmetros da bebida	Repor as definições de bebidas.
Definição do aparelho	Aquecimento para châvenas <sup>1</sup>	Ligar ou desligar o aquecimento para châvenas <sup>1</sup> .
	Desligamento automático	Definir o tempo de duração após o aparelho se desliga.
	Luminosidade do visor	Definir a luminosidade em níveis.
	Sons	<ul style="list-style-type: none"> <li>■ Ligar e desligar os sons.</li> <li>■ Definir o volume.</li> </ul>
	Dureza da água	Definir a dureza da água.
	Idioma	Definir o idioma.
	Definições de fábrica	Repor o aparelho para as definições de fábrica.
Personalização	Categoria inicial	Ajustar a regulação do menu após a ligação, p. ex. "Clássico".
	Sequência do perfil	Definir a sequência dos perfis.

<sup>1</sup> Conforme o equipamento do aparelho

<b>Regulação base</b>	<b>Seleção</b>	<b>Utilização</b>
	Sequência de bebidas no perfil	Definir a sequência das bebidas no perfil.
Home Connect	Informações sobre Home Connect	→ " <i>Configurar Home Connect</i> ", <i>Página 186</i>
Informação do aparelho	Contador de bebidas	Exibir o número de bebidas tiradas.
	Informação de limpeza	Exibir o tempo de duração até à próxima mudança do filtro de água ou início de um programa de manutenção.
	Informação da versão	Exibir informações de rede e informações do aparelho.
	Informação de licença	Exibir texto de licença FOSS.
Modo de funcionamento	Modo de funcionamento para efeitos de demonstração	Ligar ou desligar "Modo de demonstração".
Instruções breves da interface do utilizador		Conhecer as regulações do aparelho.
Serviço de apoio ao consumidor		Encontrar o código QR e o serviço de apoio ao consumidor específico do país.
<sup>1</sup> Conforme o equipamento do aparelho		

## **13 Limpeza e manutenção**

Para que o seu aparelho se mantenha durante muito tempo operacional, deve proceder a uma limpeza e manutenção cuidadosa do mesmo.

### **13.1 Apto para máquina de lavar loiça**

Aqui encontra uma vista geral dos componentes que pode lavar na máquina de lavar loiça.

## ATENÇÃO!

Algumas peças são sensíveis à temperatura e podem ficar danificadas ao serem lavadas na máquina de lavar loiça.

- ▶ Tenha em atenção o manual de instruções da máquina de lavar loiça.

- ▶ Lave na máquina de lavar loiça apenas as peças adequadas para tal.
- ▶ Utilize apenas programas que não aqueçam as peças acima de 60 °C.

Indicado: 

- Coletor de pingos
  - Tabuleiro apanha-gotas
  - Depósito de borras de café
  - Indicação mecânica do nível de enchimento
- Sistema de leite com adaptador
- Recipiente do leite com tampa
- Bandejas vermelhas da unidade de infusão
- Adaptador para recipiente do leite<sup>1</sup>

Não indicado: 

- Depósito de água
- Tampa aromática
- Unidade de infusão
- Tampa da unidade de infusão
- Cobertura da saída de bebidas

<sup>1</sup> Conforme o equipamento do aparelho

## 13.2 Produtos de limpeza

Utilize apenas produtos de limpeza adequados.

### ATENÇÃO!

Os produtos de limpeza inadequados podem danificar a superfície do aparelho.

- ▶ Não utilizar detergentes agressivos ou abrasivos.
- ▶ Não utilizar produtos de limpeza que contenham álcool ou álcool etílico.
- ▶ Não utilize esfregões de palha-d'áço ou esponjas abrasivas.

Os produtos de limpeza e descalcificação inadequados podem danificar o aparelho.

- ▶ Não utilizar ácido cítrico puro, vinagre ou produtos à base de vinagre para descalcificar.
- ▶ Não utilize agente descalcificante com ácido fosfórico.

- ▶ Utilizar apenas pastilhas de descalcificação e pastilhas de limpeza desenvolvidas especialmente para o aparelho.  
→ "Acessórios", Página 177

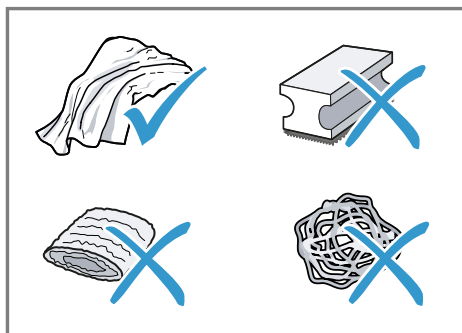

### Dicas

- Lave cuidadosamente os novos panos de limpeza em esponja, de modo a remover sais que lhes possam estar aderentes. Os sais podem causar uma película de ferrugem nas superfícies de aço inoxidável.

- De modo a evitar a formação de corrosão, remova sempre de imediato os resíduos de calcário, de café, de leite e de soluções de limpeza e de descalcificação.

### 13.3 Limpeza do aparelho

#### AVISO

##### **Risco de choque elétrico!**

A penetração de humidade pode provocar choques elétricos.

- ▶ Nunca mergulhar o aparelho ou o cabo elétrico em água.
- ▶ Não pode ser derramado nenhum líquido sobre a ficha do aparelho.
- ▶ Não utilizar aparelhos de limpeza a vapor ou de alta pressão para limpar o aparelho.

#### AVISO

##### **Risco de queimaduras!**

Algumas partes do aparelho ficam muito quentes.

- ▶ Nunca tocar nas partes quentes do aparelho.
  - ▶ Deixe que as partes quentes do aparelho arrefeçam antes de lhes tocar.
1. Limpe a caixa, as superfícies brilhantes e o painel de comandos com o pano de microfibras fornecido.
  2. Depois de tirar uma bebida, limpe o sistema de saída com um pano macio e húmido.
  3. Enxague o depósito de água com água limpa e fresca.
  4. Se o aparelho não for utilizado durante um período de tempo longo como, por exemplo, durante as férias, limpe bem todo o aparelho, incluindo as peças móveis como, por exemplo, a unidade de infusão ou o depósito de água.

**Nota:** O aparelho executa automaticamente um ciclo de lavagem quando é ligado a frio ou quando o desliga depois de tirar café. Ou seja, o sistema realiza uma autolimpeza.

### 13.4 Limpar o coletor de pingos e o depósito de borras de café

Limpe e esvazie o coletor de pingos e o depósito de borras de café diariamente para prevenir a formação de depósitos. Seguir o manual ilustrado no início deste manual.

→ Fig. **31** - **33**

### 13.5 Limpar o recipiente do leite

Por razões higiénicas deve limpar regularmente o recipiente do leite. Pode limpar o recipiente do leite na máquina de lavar loiça. Seguir o manual ilustrado no início deste manual.

→ Fig. **22** - **25**

### 13.6 Programas de manutenção

Utilize os programas de manutenção quando coloca ou retira o filtro de água ou quando efetua uma limpeza profunda do aparelho. O seu aparelho avisa quando for necessário executar um programa de manutenção, p. ex. limpeza.

#### **ATENÇÃO!**

A limpeza e descalcificação não efetuadas de forma adequada ou atempada podem danificar o aparelho.

- ▶ Efetuar imediatamente o processo de descalcificação de acordo com as instruções.
- ▶ Coloque apenas pastilhas de limpeza no compartimento das pastilhas.

## pt Limpeza e manutenção

- ▶ Nunca coloque pastilhas de descalcificação ou outros produtos no compartimento das pastilhas.

### Notas

- O visor exibe o progresso do processo.
- Se o seu aparelho estiver bloqueado, só pode voltar a operá-lo depois de efetuar o processo de descalcificação.

**Dica:** Além do processo de lavagem automático, retire e limpe regularmente a unidade de infusão.









### Utilizar os programas de manutenção

1. Prima .
  2. Prima o símbolo para o programa desejado.
- ✓ O visor orienta-o através do programa.

## Vista geral dos programas de manutenção

Aqui encontra uma vista geral dos programas de manutenção.

**Nota:** O ecrã inicial exibe as preparações de bebida restantes até à execução do programa e o tempo de duração.

	Filtro INTENZA	Colocar, mudar ou retirar o filtro de água.
	Sistema de leite Limpeza	Lavar o sistema de leite automaticamente.
	calc'nClean	Combinar a limpeza e a descalcificação. Libertar os tubos de restos de calcário e café.
	Limpeza	Libertar os tubos de restos de café.
	Descalcificar	Libertar os tubos de restos de calcário.
	Unidade de infusão Limpeza	O visor exibe passo a passo a limpeza ideal da unidade de preparação.
	Limpeza da saída de bebidas	O visor exibe passo a passo a limpeza ideal da saída.
	Proteção contra congelamento	Esvaziar os tubos para a proteção do aparelho durante o transporte ou armazenamento.



---

**Lavagem especial**

Se houver interrupção de um programa de manutenção, p. ex. devido a uma falha de corrente, o aparelho efetua uma lavagem automaticamente. Depois o aparelho está novamente pronto para ser utilizado.

---

**Dicas**

- Se iniciar o programa "Descalcificar" ou "calc'nClean", prepare um recipiente com pelo menos 1 l de capacidade de volume.
- A utilização de um filtro de água prolonga o intervalo até que tenha de executar um programa de manutenção.
- Pode reunir "Descalcificar" e "Limpeza" através do programa de manutenção "calc'nClean".

## 14 Eliminar falhas

Pequenas anomalias no aparelho podem ser eliminadas pelo próprio utilizador. Antes de contactar a Assistência técnica, consulte as informações sobre a eliminação de anomalias. Isto permite evitar custos desnecessários.

### AVISO

#### Risco de choque eléctrico!

Reparações indevidas são perigosas.

- ▶ As reparações no aparelho apenas podem ser realizadas por técnicos qualificados.
- ▶ Para a reparação do aparelho só podem ser utilizadas peças sobresselentes originais.
- ▶ Se o cabo de alimentação deste aparelho sofrer algum dano, deverá ser substituído pelo fabricante ou pela sua Assistência Técnica, ou por um técnico devidamente qualificado para o efeito, para se evitarem situações de perigo.

<b>Avaria</b>	<b>Causa e diagnóstico</b>
O aparelho deixa de reagir.	O aparelho tem uma anomalia. <ol style="list-style-type: none"> <li>1. Retire a ficha da tomada e aguarde 60 segundos.</li> <li>2. Ligue a ficha de rede.</li> </ol>
O Home Connect não funciona corretamente.	Há várias causas possíveis. <ul style="list-style-type: none"> <li>▶ Aceda a <a href="http://www.home-connect.com">www.home-connect.com</a>.</li> </ul>
Do aparelho apenas sai água, mas não café.	O aparelho não deteta um depósito para café em grão vazio. <ul style="list-style-type: none"> <li>▶ Encha com grãos de café.</li> </ul> <hr/> O compartimento de café na unidade de infusão está entupido. <ul style="list-style-type: none"> <li>▶ Limpe a unidade de infusão.</li> </ul> <hr/> Os grãos de café são demasiado oleosos e não caem dentro do moinho. <ul style="list-style-type: none"> <li>▶ Bata ligeiramente no depósito para café em grão.</li> <li>▶ Mude o tipo de café.</li> <li>▶ Não use grãos oleosos.</li> <li>▶ Limpe o depósito para café em grão vazio com um pano húmido.</li> </ul> <hr/> A unidade de infusão está mal colocada. <ol style="list-style-type: none"> <li>1. Verifique se a unidade de preparação está corretamente colocada e bem fixa.</li> <li>2. Empurre a alavanca vermelha em cima para a esquerda.</li> </ol>

<b>Avaria</b>	<b>Causa e diagnóstico</b>
Do aparelho apenas sai água, mas não café.	<p><b>3.</b> Coloque a cobertura do compartimento de preparação.</p>
O aparelho não dispensa espuma de leite.	<p>O sistema de leite está sujo.</p> <ul style="list-style-type: none"> <li>▶ Limpe o sistema de leite na máquina de lavar loiça.</li> </ul> <hr/> <p>O tubo do leite não mergulha no leite.</p> <ul style="list-style-type: none"> <li>▶ Utilize mais leite.</li> <li>▶ Verifique se o tubo de leite mergulha no leite.</li> </ul> <hr/> <p>O aparelho tem muito calcário.</p> <ul style="list-style-type: none"> <li>▶ Descalcifique o aparelho.</li> </ul>
O sistema de leite não aspira leite.	<p>O sistema de leite não está montado corretamente.</p> <ul style="list-style-type: none"> <li>▶ Monte corretamente o sistema de leite.</li> </ul> <hr/> <p>A sequência de ligação do recipiente e do sistema de leite está errada.</p> <ul style="list-style-type: none"> <li>▶ Coloque primeiro o sistema de leite na saída e, a seguir, o recipiente do leite.</li> </ul> <hr/> <p>O tubo do leite não mergulha no leite.</p> <ul style="list-style-type: none"> <li>▶ Utilize mais leite.</li> <li>▶ Verifique se o tubo de leite mergulha no leite.</li> </ul>
A espuma de leite está demasiado fria.	<p>O leite está demasiado frio.</p> <ul style="list-style-type: none"> <li>▶ Utilize leite morno.</li> </ul>
O aparelho não dispensa água quente.	<p>O sistema de leite está sujo.</p> <ul style="list-style-type: none"> <li>▶ Limpe o sistema de leite na máquina de lavar loiça.</li> </ul>
O sistema de leite não pode ser montado ou desmontado.	<p>A sequência de montagem está errada.</p> <ul style="list-style-type: none"> <li>▶ Ligue primeiro o sistema de leite e, a seguir, o recipiente do leite. Para desmontar, retire primeiro o recipiente do leite e, a seguir, o sistema de leite.</li> </ul>
O aparelho não dispensa bebidas.	<p>No filtro de água existe ar.</p> <ol style="list-style-type: none"> <li><b>1.</b> Mergulhe o filtro de água, com a abertura virada para cima, em água até não saírem mais bolhas de ar.</li> <li><b>2.</b> Volte a colocar o filtro de água.</li> </ol> <ul style="list-style-type: none"> <li>▶ Coloque o filtro de água a direito e pressione-o com firmeza na ligação do depósito.</li> </ul> <hr/> <p>Resíduos de agente de descalcificação entopem o depósito de água.</p> <ol style="list-style-type: none"> <li><b>1.</b> Retire o depósito de água.</li> <li><b>2.</b> Limpe bem o depósito de água.</li> </ol>

<b>Avaria</b>	<b>Causa e diagnóstico</b>
Há pingos de água no fundo do interior do aparelho.	A bandeja de gotas foi retirada demasiado cedo. <ul style="list-style-type: none"> <li>▶ Retire o apara gotas apenas alguns segundos depois de ter sido tirada a última bebida.</li> </ul>
A unidade de infusão não pode ser removida.	Não é possível soltar o bloqueio, a unidade de preparação está presa. <ul style="list-style-type: none"> <li>▶ Desligue o aparelho e volte a ligá-lo após 3 minutos.</li> </ul>
O moinho não arranca.	O aparelho está muito quente. <ol style="list-style-type: none"> <li>1. Desligue o aparelho da corrente.</li> <li>2. Aguarde 1 hora para deixar o aparelho arrefecer.</li> </ol>
Moinho não mói os grãos de café apesar de o depósito para café em grão estar cheio.	Os grãos de café são demasiado oleosos e não caem dentro do moinho. <ul style="list-style-type: none"> <li>▶ Bata ligeiramente no depósito para café em grão.</li> <li>▶ Mude o tipo de café.</li> <li>▶ Não use grãos oleosos.</li> <li>▶ Limpe o depósito para café em grão vazio com um pano húmido.</li> </ul>
Qualidade do café ou do leite muito variável.	O aparelho tem calcário. <ul style="list-style-type: none"> <li>▶ Descalcifique o aparelho.</li> </ul>
Qualidade da espuma de leite muito variável.	A qualidade da espuma de leite depende do tipo do leite utilizado ou da bebida vegetal. <ul style="list-style-type: none"> <li>▶ Melhore o resultado através da seleção do tipo de leite ou de bebida vegetal.</li> </ul>
Não é tirado café ou apenas sai às gotas.	Está regulado um grau de moagem demasiado fino. <ul style="list-style-type: none"> <li>▶ Regule o moinho para uma moagem mais grossa.</li> </ul>
Não alcançada a capacidade de enchimento regulada.	O aparelho tem muito calcário. <ul style="list-style-type: none"> <li>▶ Descalcifique o aparelho.</li> </ul> <p>No filtro de água existe ar.</p> <ol style="list-style-type: none"> <li>1. Mergulhe o filtro de água, com a abertura virada para cima, em água até não saírem mais bolhas de ar.</li> <li>2. Volte a colocar o filtro de água.</li> </ol>
O café não tem "creme".	O aparelho está sujo. <ul style="list-style-type: none"> <li>▶ Limpe a unidade de infusão.</li> <li>▶ Descalcifique e limpe o aparelho.</li> </ul>
	O tipo de café não é ideal. <ul style="list-style-type: none"> <li>▶ Utilize um tipo de café com uma maior percentagem de grãos de café Robusta.</li> <li>▶ Utilize grãos com uma torrefação mais escura.</li> </ul>

<b>Avaria</b>	<b>Causa e diagnóstico</b>
O café não tem "creme".	Os grãos de café já não são frescos. ▶ Utilize grãos de café frescos.
	O grau de moagem não está adaptado aos grãos de café. ▶ Regular o moinho para uma moagem mais fina.
O café é demasiado ácido.	Está definido um grau de moagem demasiado grosso. ▶ Regular o moinho para uma moagem mais fina.
	O tipo de café não é ideal. ▶ Utilize um tipo de café com uma maior percentagem de grãos de café Robusta. ▶ Utilize grãos com uma torrefação mais escura.
O café é demasiado amargo.	Está regulado um grau de moagem demasiado fino. ▶ Regule o moinho para uma moagem mais grossa.
	O tipo de café não é ideal. ▶ Mude o tipo de café.
O café sabe a queimado.	Está regulado um grau de moagem demasiado fino. ▶ Regule o moinho para uma moagem mais grossa.
	O tipo de café não é ideal. ▶ Mude o tipo de café.
	A temperatura do café tem uma regulação demasiado alta. ▶ Regule a temperatura do café para um valor mais baixo.
A borra de café não é compacta e fica demasiado molhada.	O grau de moagem não tem a regulação ideal. ▶ Regular o moinho para uma moagem mais grossa ou mais fina.
	Os grãos de café são demasiado oleosos. ▶ Utilize outro tipo de café em grão.
É exibida a indicação "Colocar a unidade de infusão." no visor.	Cobertura está mal colocada. 1. Verifique se a unidade de preparação está corretamente colocada e bem fixa. 2. Empurre a alavanca vermelha em cima para a esquerda. 3. Coloque a cobertura do compartimento de preparação.

<b>Avaria</b>	<b>Causa e diagnóstico</b>
É exibida a indicação do visor "Encher o depósito de água." apesar de o depósito de água estar cheio.	O depósito de água está mal colocado. ▶ Coloque o depósito de água de forma correta.
	No depósito de água está água com gás. ▶ Encha o depósito de água com água limpa da torneira.
	O flutuador no depósito de água está preso. <b>1.</b> Retire o depósito de água. <b>2.</b> Limpe bem o depósito de água.
	O novo filtro de água não foi lavado de acordo com as instruções. <b>1.</b> Lave o filtro de água de acordo com as instruções. <b>2.</b> Coloque o filtro de água em funcionamento.
	No filtro de água existe ar. <b>1.</b> Mergulhe o filtro de água, com a abertura virada para cima, em água até não saírem mais bolhas de ar. <b>2.</b> Volte a colocar o filtro de água.
	O filtro de água é antigo. ▶ Coloque um filtro de água novo.
É exibida a indicação "Limpar a unidade de infusão." no visor.	Os depósitos calcários no depósito de água entopem o sistema. <b>1.</b> Limpe bem o depósito de água. <b>2.</b> Inicie o programa de descalcificação.
	A unidade de infusão está suja. ▶ Limpe a unidade de infusão.
É exibida a indicação do visor "Limpe o mecanismo de infusão." no visor.	O mecanismo da unidade de infusão está sujo. ▶ Limpe a unidade de infusão.
	Existem problemas na alimentação de tensão. ▶ Opere o aparelho unicamente com 220 - 240 V.
É exibida a indicação do visor "Reiniciar o aparelho".	O aparelho tem uma anomalia. <b>1.</b> Retire a ficha da tomada e aguarde 60 segundos. <b>2.</b> Ligue a ficha de rede.
A indicação " " no visor aparece muito frequentemente.	Água macia ainda contém pequenas quantidades de calcário dissolvido. <b>1.</b> Coloque um filtro de água novo. <b>2.</b> Regule a dureza correspondente da água.
	Foi utilizado produto de descalcificação errado ou insuficiente.

---

<b>Avaria</b>	<b>Causa e diagnóstico</b>
A indicação " " no visor aparece muito frequentemente.	<ul style="list-style-type: none"><li data-bbox="375 159 1003 212">▶ Utilize exclusivamente pastilhas adequadas para descalcificar.</li></ul> <hr/> <p data-bbox="375 228 1042 280">O programa de manutenção não realizado na totalidade.</p> <ul style="list-style-type: none"><li data-bbox="375 288 1025 341">▶ Inicie o programa de manutenção "Lavagem especial".</li></ul> <p data-bbox="404 341 941 368">→ <i>"Programas de manutenção", Página 191</i></p>

---

---

## 15 Transportar, armazenar e eliminar

### 15.1 Ativar a proteção contra congelamento

No transporte e durante o armazenamento deve proteger o aparelho contra o efeito de congelamento.

#### ATENÇÃO!

Resíduos de líquido no aparelho durante o transporte ou armazenamento podem danificar o aparelho.

► Esvazie o sistema de tubos antes do transporte ou armazenamento.

1. Execute o programa "Proteção contra congelamento".  
→ *"Vista geral dos programas de manutenção", Página 192*
2. Desligue o aparelho da fonte de alimentação.

### 15.2 Eliminar o aparelho usado

Através duma eliminação compatível com o meio ambiente, podem ser reutilizadas matérias-primas valiosas.

1. Desligar a ficha de rede do cabo elétrico.
2. Cortar o cabo elétrico.
3. Elimine o aparelho de forma ecológica.

Para obter mais informações sobre os procedimentos atuais de eliminação, contacte o seu Agente Especializado ou os Serviços Municipais da sua zona.



Este aparelho está marcado em conformidade com a Directiva 2012/19/UE relativa aos resíduos de equipamen-

tos eléctricos e electrónicos (waste electrical and electronic equipment - WEEE).

A directiva estabelece o quadro para a criação de um sistema de recolha e valorização dos equipamentos usados válido em todos os Estados Membros da União Europeia.

---

---

## 16 Assistência Técnica

Pode adquirir peças de substituição originais relevantes para o funcionamento em conformidade com o regulamento relativo aos requisitos de conceção ecológica junto da nossa Assistência Técnica para um tempo de duração de, pelo menos, 7 anos a partir da colocação do seu aparelho no mercado dentro do Espaço Económico Europeu.

**Nota:** A Assistência Técnica é gratuita no âmbito das condições de garantia do fabricante.

Pode obter informações detalhadas sobre a duração e as condições de garantia no no seu país na lista de serviços de apoio ao consumidor anexada, junto do nosso serviço de apoio ao consumidor, do comerciante ou na nossa página web.

Se contactar a Assistência Técnica, deve ter à mão o número de produto (E-Nr.), o número de fabrico (FD) e o número de contagem (Z-Nr.) do seu aparelho.

Os dados de contacto da Assistência Técnica encontram-se no registo de pontos de Assistência Técnica em anexo ou na nossa página web.



## 16.1 Número de produto (E-Nr.), número de fabrico (FD) e número de contagem (Z-Nr.)

Encontra o número de produto (E-Nr.), o número de fabrico (FD) e o número de contagem (Z-Nr.) na placa de características do aparelho. Aponte os dados para ter sempre à mão os dados do seu aparelho e o número de telefone da Assistência Técnica.

## 17 Dados técnicos

Tensão	220– 240 V ~
Frequência	50 Hz
Valor de ligação	1500 W
Pressão máxima da bomba, estática	20 bar
Capacidade máxima do depósito de água (sem filtro)	2,3 l
Capacidade máxima do depósito para café em grão	375 g
Capacidade máxima do depósito para café em grão direito/esquerdo	260 g / 280 g
Comprimento do cabo de alimentação	100 cm
Altura do aparelho	40 cm
Largura do aparelho	32 cm
Profundidade do aparelho	47 cm
Peso, vazia	12 kg

---

Tipo de mecanismo de moagem Cerâmico

---

## 17.1 Informações sobre software livre e open source

Este produto inclui componentes de software que foram licenciados pelos titulares dos direitos como software livre ou open source.

As informações sobre licenças aplicáveis estão memorizadas no eletrodoméstico. O acesso às respetivas informações sobre licenças também é possível a partir da aplicação Home Connect: "Perfil -> Informação Jurídica -> Informações sobre licenças".<sup>1</sup> Pode descarregar as informações sobre licenças no website do produto de marca. (Procure o modelo do seu aparelho no website do produto e outros documentos.) Em alternativa pode solicitar as informações aplicáveis em [ossrequest@bshg.com](mailto:ossrequest@bshg.com) ou através de BSH Hausgeräte GmbH, Carl-Wery-Str. 34, D-81739 München.

O código fonte é disponibilizado mediante pedido.

Envie o seu pedido para [ossrequest@bshg.com](mailto:ossrequest@bshg.com) ou BSH Hausgeräte GmbH, Carl-Wery-Str. 34, D-81739 München.

Assunto: „OSSREQUEST“

Ser-lhe-ão cobrados os custos do processamento do seu pedido. Esta oferta é válida por três anos a partir da data de compra ou, no mínimo, pelo período em que disponibilizarmos assistência e peças de substituição para o aparelho em questão.

<sup>1</sup> Conforme o equipamento do aparelho

## 18 Declaração de conformidade

A BSH Hausgeräte GmbH declara, por este meio, que o aparelho com funcionalidade Home Connect está em conformidade com os requisitos básicos e as restantes disposições relevantes da diretiva 2014/53/EU. Pode encontrar uma declaração de conformidade RED detalhada na Internet em [siemens-home.bsh-](http://siemens-home.bsh-)

group.com na página de produto do seu aparelho junto da documentação suplementar.



Banda de 2,4 GHz (2400–2483,5 MHz): máx. 100 mW  
Banda de 5 GHz (5150–5350 MHz + 5470–5725 MHz): máx. 100 mW



BE	BG	CZ	DK	DE	EE	IE	EL	ES
FR	HR	IT	CY	LI	LV	LT	LU	HU
MT	NL	AT	PL	PT	RO	SI	SK	FI
SE	NO	CH	TR	IS	UK (NI)			

WLAN de 5 GHz (Wi-Fi): apenas para utilização em interiores.

AL	BA	MD	ME	MK	RS	UK	UA
----	----	----	----	----	----	----	----

WLAN de 5 GHz (Wi-Fi): apenas para utilização em interiores.

**Για περισσότερες πληροφορίες, ανατρέξτε στον ψηφιακό οδηγό χρήσης.**



## Πίνακας περιεχομένων

<b>1 Ασφάλεια.....</b>	<b>205</b>	<b>7 Βασικός χειρισμός.....</b>	<b>216</b>
1.1 Γενικές υποδείξεις .....	205	7.1 Ενεργοποίηση ή απενεργοποίηση της συσκευής .....	216
1.2 Χρήση σύμφωνα με τον σκοπό προορισμού .....	205	7.2 Λήψη ροφήματος.....	216
1.3 Περιορισμός ομάδας χρηστών .....	205	7.3 doubleShot και tripleShot.....	216
1.4 Υποδείξεις ασφαλείας.....	206	7.4 Λήψη ροφήματος καφέ με γάλα.....	216
<b>2 Προστασία περιβάλλοντος και οικονομία .....</b>	<b>210</b>	7.5 baristaMode ή comfortMode..	218
2.1 Απόσυρση συσκευασίας .....	210	7.6 Ταυτόχρονη λήψη δύο φλιτζανιών .....	218
2.2 Εξοικονόμηση ενέργειας .....	210	7.7 Αποθήκευση αγαπημένου ροφήματος ☆ .....	218
<b>3 Τοποθέτηση και σύνδεση .....</b>	<b>210</b>	7.8 Χρήση ηλεκτρονικής ρύθμισης του βαθμού άλεσης eGrinder.....	218
3.1 Υλικά παράδοσης .....	210	7.9 Χρήση beanIdent System <sup>1</sup> .....	219
3.2 Τοποθέτηση και σύνδεση της συσκευής.....	211	<b>8 Ασφάλεια παιδιών .....</b>	<b>219</b>
<b>4 Γνωριμία .....</b>	<b>211</b>	8.1 Ενεργοποίηση της ασφαλείας παιδιών .....	219
4.1 Συσκευή.....	211	8.2 Απενεργοποίηση ασφαλείας παιδιών.....	219
4.2 Πεδίο χειρισμού .....	211	<b>9 Θέρμανση φλιτζανιών<sup>1</sup> .....</b>	<b>219</b>
<b>5 Εξαρτήματα .....</b>	<b>212</b>	9.1 Ενεργοποίηση και απενεργοποίηση της θέρμανσης φλιτζανιών <sup>1</sup> .....	219
<b>6 Πριν την πρώτη χρήση .....</b>	<b>213</b>	<b>10 Εξατομίκευση .....</b>	<b>220</b>
6.1 Προετοιμασία και καθαρισμός της συσκευής .....	213	10.1 Σχεδιασμός πρώτου προφίλ..	220
6.2 Μέτρηση σκληρότητας νερού .....	214	10.2 Δημιουργία περαιτέρω προφίλ.....	220
6.3 Φίλτρο νερού.....	214	10.3 Επεξεργασία προφίλ .....	220
6.4 Λειτουργία της συσκευής για πρώτη φορά.....	215	10.4 Διαγραφή προφίλ.....	220
6.5 Γενικές υποδείξεις .....	215	10.5 Ταξινόμηση προφίλ .....	220

<sup>1</sup> Ανάλογα με τον εξοπλισμό της συσκευής

10.6 Προσθήκη ροφήματος σε ένα προφίλ.....	221	<b>16 Υπηρεσία εξυπηρέτησης πελατών .....</b>	<b>237</b>
10.7 Προσθήκη ροφήματος από Κλασικό ή coffeeWorld στο προφίλ.....	221	16.1 Αριθμός προϊόντος (E-Nr.), αριθμός κατασκευής (FD) και αριθμός απαρίθμησης (Z-Nr.) .....	238
10.8 Δημιουργία προφίλ από Κλασικό ή coffeeWorld .....	221	<b>17 Τεχνικά στοιχεία.....</b>	<b>238</b>
10.9 Επεξεργασία ροφήματος στο προφίλ.....	221	17.1 Πληροφορίες για ελεύθερο λογισμικό και λογισμικό ανοιχτού κώδικα .....	238
10.10 Διαγραφή ροφήματος στο προφίλ.....	221	<b>18 Δήλωση πιστότητας .....</b>	<b>239</b>
<b>11 Home Connect .....</b>	<b>221</b>		
11.1 Ρύθμιση του Home Connect .....	222		
11.2 Ρυθμίσεις Home Connect.....	222		
11.3 Τηλεδιάγνωση .....	223		
11.4 Προστασία των προσωπικών δεδομένων .....	223		
<b>12 Βασικές ρυθμίσεις.....</b>	<b>224</b>		
12.1 Αλλαγή των βασικών ρυθμίσεων.....	224		
12.2 Επισκόπηση των βασικών ρυθμίσεων.....	224		
<b>13 Καθαρισμός και φροντίδα ....</b>	<b>226</b>		
13.1 Καταλληλότητα για το πλυντήριο πιάτων .....	226		
13.2 Υλικά καθαρισμού .....	227		
13.3 Καθαρισμός συσκευής .....	228		
13.4 Καθαρισμός δίσκου σταξίματος και δοχείου συλλογής υπολειμμάτων καφέ .....	228		
13.5 Καθαρισμός του δοχείου γάλακτος.....	228		
13.6 Προγράμματα σέρβις .....	228		
<b>14 Αποκατάσταση βλαβών.....</b>	<b>231</b>		
<b>15 Μεταφορά, αποθήκευση και απόσυρση .....</b>	<b>237</b>		
15.1 Ενεργοποίηση της αντιπαγετικής προστασίας....	237		
15.2 Απόσυρση παλιάς συσκευής.....	237		



# 1 Ασφάλεια

Προσέξτε τις ακόλουθες υποδείξεις ασφαλείας.

## 1.1 Γενικές υποδείξεις

- Διαβάστε προσεκτικά αυτές τις οδηγίες.
- Φυλάξτε τις οδηγίες καθώς και τις πληροφορίες προϊόντος για μετέπειτα χρήση ή για τον επόμενο κάτοχο της συσκευής.
- Μη συνδέετε τη συσκευή σε περίπτωση ζημιάς κατά τη μεταφορά.

## 1.2 Χρήση σύμφωνα με τον σκοπό προορισμού

Χρησιμοποιείτε τη συσκευή μόνο:

- για την παρασκευή ζεστών ροφημάτων.
- στα ιδιωτικά νοικοκυριά και σε κλειστούς χώρους του οικιακού περιβάλλοντος.
- μέχρι ένα ύψος από 2000 m πάνω από την επιφάνεια της θάλασσας.

## 1.3 Περιορισμός ομάδας χρηστών

Αυτή η συσκευή μπορεί να χρησιμοποιείται από παιδιά από 8 ετών και άνω και από πρόσωπα με μειωμένες φυσικές, αισθητήριες ή νοητικές ικανότητες καθώς και έλλειψη εμπειρίας και/ή γνώσης, αν επιβλέπονται ή έχουν κατατοπιστεί σχετικά με την ασφαλή χρήση της συσκευής και έχουν κατανοήσει τους κινδύνους που απορρέουν από αυτή.

Τα παιδιά δεν επιτρέπεται να παίζουν με τη συσκευή.

Ο καθαρισμός και η συντήρηση από το χρήστη δεν επιτρέπεται να πραγματοποιηθούν από παιδιά, εκτός εάν είναι 8 ετών ή άνω και επιτηρούνται.

Κρατάτε τα παιδιά που είναι κάτω των 8 ετών μακριά από τη συσκευή και το καλώδιο σύνδεσης.

## 1.4 Υποδείξεις ασφαλείας

### **⚠ ΠΡΟΕΙΔΟΠΟΙΗΣΗ – Κίνδυνος ασφυξίας!**

Τα παιδιά μπορεί να περάσουν τα υλικά της συσκευασίας πάνω από το κεφάλι ή να τυλιχτούν σ' αυτά και να πάθουν ασφυξία.

- ▶ Κρατάτε τα υλικά συσκευασίας μακριά από τα παιδιά.
  - ▶ Μην αφήνετε τα παιδιά να παίζουν με τα υλικά συσκευασίας.
- Τα παιδιά μπορεί να εισπνεύσουν ή να καταπιούν μικρά κομμάτια και έτσι να πάθουν ασφυξία.
- ▶ Κρατάτε τα μικρά κομμάτια μακριά από τα παιδιά.
  - ▶ Μην αφήνετε τα παιδιά να παίζουν με μικρά κομμάτια.

### **⚠ ΠΡΟΕΙΔΟΠΟΙΗΣΗ – Κίνδυνος ηλεκτροπληξίας!**

Οι μη ενδεδειγμένες εγκαταστάσεις είναι επικίνδυνες.

- ▶ Συνδέστε και χρησιμοποιείτε τη συσκευή μόνο σύμφωνα με τα στοιχεία που αναφέρονται στην πινακίδα τύπου.
- ▶ Συνδέστε τη συσκευή σε ένα δίκτυο ρεύματος με εναλασσόμενο ρεύμα μόνο μέσω μιας γειωμένης πρίζας, εγκατεστημένης σύμφωνα με τους κανονισμούς.
- ▶ Το σύστημα αγωγών προστασίας (γείωση) της ηλεκτρικής εγκατάστασης του σπιτιού πρέπει να είναι εγκαταστημένο σύμφωνα με τους κανονισμούς.

Μια συσκευή ή ένα καλώδιο σύνδεσης που έχουν υποστεί ζημιά είναι επικίνδυνα.

- ▶ Μη λειτουργείτε ποτέ μια συσκευή που έχει υποστεί ζημιά.
- ▶ Μη λειτουργείτε ποτέ μια συσκευή με ραγισμένη ή σπασμένη επιφάνεια.
- ▶ Μην τραβάτε ποτέ το καλώδιο σύνδεσης, για να αποσυνδέσετε τη συσκευή από το δίκτυο του ρεύματος. Τραβάτε πάντοτε το φισ του καλωδίου σύνδεσης.
- ▶ Όταν η συσκευή ή το καλώδιο σύνδεσης έχει ζημιά, τραβήξτε αμέσως το φισ του καλωδίου σύνδεσης ή κατεβάστε την ασφάλεια στο κιβώτιο των ασφαλειών.
- ▶ Καλέστε την υπηρεσία εξυπηρέτησης πελατών. → Σελίδα 237

Οι ακατάλληλες επισκευές είναι επικίνδυνες.

- ▶ Μόνο εκπαιδευμένο γι' αυτό, ειδικευμένο προσωπικό επιτρέπεται να πραγματοποιήσει επισκευές στη συσκευή.

- ▶ Μόνο γνήσια ανταλλακτικά επιτρέπεται να χρησιμοποιηθούν για την επισκευή της συσκευής.
- ▶ Εάν το καλώδιο σύνδεσης στο δίκτυο του ρεύματος αυτής της συσκευής υποστεί ζημιά, πρέπει να αντικατασταθεί από τον κατασκευαστή ή την υπηρεσία εξυπηρέτησης πελατών του ή από ένα αντίστοιχα ειδικευμένο άτομο, για την αποφυγή επικινδύνων καταστάσεων.

Μια εισχώρηση υγρασίας μπορεί να προκαλέσει ηλεκτροπληξία.

- ▶ Μη βυθίζετε ποτέ τη συσκευή ή το καλώδιο σύνδεσης στο δίκτυο του ρεύματος στο νερό.
- ▶ Δεν επιτρέπεται να χυθεί καθόλου υγρό πάνω στη βυσματούμενη σύνδεση της συσκευής.
- ▶ Χρησιμοποιείτε τη συσκευή μόνο σε κλειστούς χώρους.
- ▶ Μην εκθέτετε τη συσκευή ποτέ σε μεγάλη ζέστη και υγρασία.
- ▶ Μη χρησιμοποιείτε συσκευές εκτόξευσης ατμού ή συσκευές καθαρισμού υψηλής πίεσης, για να καθαρίσετε τη συσκευή.

### **⚠ ΠΡΟΕΙΔΟΠΟΙΗΣΗ – Κίνδυνος πυρκαγιάς!**

Η συσκευή ζεσταίνεται πολύ.

- ▶ Εξαερίζετε επαρκώς τη συσκευή.
  - ▶ Μη λειτουργείτε τη συσκευή ποτέ σε μια ντουλάπα.
- Η χρήση ενός επεκταμένου καλωδίου σύνδεσης στο δίκτυο ρεύματος και μη εγκεκριμένων προσαρμογών, είναι επικίνδυνη.
- ▶ Μη χρησιμοποιείτε κανένα καλώδιο επέκτασης (μπαλαντέζα) ή πολύπριζο.
  - ▶ Χρησιμοποιείτε μόνο προσαρμογείς και καλώδια σύνδεσης στο δίκτυο του ρεύματος, που έχουν εγκριθεί από τον κατασκευαστή.
  - ▶ Εάν το καλώδιο σύνδεσης στο δίκτυο του ρεύματος είναι πολύ κοντό και δεν είναι διαθέσιμο κανένα μακρύτερο καλώδιο σύνδεσης στο δίκτυο του ρεύματος, επικοινωνήστε με έναν αδειούχο ηλεκτρολόγο για να προσαρμόσει την εγκατάσταση του σπιτιού.

### **⚠ ΠΡΟΕΙΔΟΠΟΙΗΣΗ – Κίνδυνος εγκαύματος!**

Μερικά μέρη της συσκευής γίνονται πολύ ζεστά.

- ▶ Μη ακουμπάτε ποτέ τα καυτά μέρη της συσκευής.

- ▶ Μετά τη χρήση αφήστε τα καυτά μέρη της συσκευής να κρυώσουν, προτού τα ακουμπήσετε.

### **⚠ ΠΡΟΕΙΔΟΠΟΙΗΣΗ – Κίνδυνος ζεματίσματος!**

Τα φρεσκοπαρασκευασμένα ροφήματα είναι πάρα πολύ ζεστά.

- ▶ Όταν χρειάζεται, αφήστε τα ροφήματα να κρυώσουν για λίγο.
- ▶ Αποφύγετε την επαφή του δέρματος με εξερχόμενα υγρά και ατμούς.

Μια τηλε-εκκίνηση χωρίς επιτήρηση μέσω της εφαρμογής (App) Home Connect μπορεί να οδηγήσει σε τραυματισμούς (ζεμάτισμα) τρίτων.

- ▶ Κατά τη διάρκεια της λήψης του ροφήματος μην απλώσετε τα χέρια σας κάτω από το στόμιο εκροής του καφέ.
- ▶ Κρατάτε τα άτομα, ιδιαίτερα τα παιδιά μακριά από τη συσκευή.

### **⚠ ΠΡΟΕΙΔΟΠΟΙΗΣΗ – Κίνδυνος τραυματισμού!**

Μια λάθος χρήση της συσκευής, μπορεί να θέσει σε κίνδυνο τον χρήστη.

- ▶ Για την αποφυγή τραυματισμών, χρησιμοποιείτε τη συσκευή μόνο σύμφωνα με τον σκοπό προορισμού.

Μάγκωμα των δακτύλων κατά το κλείσιμο της πόρτας της συσκευής.

- ▶ Κατά το κλείσιμο της πόρτας της συσκευής, προσέξτε τα δάκτυλά σας.

Ο μηχανισμός άλεσης περιστρέφεται.

- ▶ Μην πιάνετε ποτέ μέσα στον μηχανισμό άλεσης.

### **⚠ ΠΡΟΕΙΔΟΠΟΙΗΣΗ – Κίνδυνος: Μαγνητισμός!**

Η συσκευή περιέχει μόνιμους μαγνήτες. Αυτοί μπορούν να επηρεάσουν αρνητικά τα ηλεκτρονικά στοιχεία εμφύτευσης, π.χ. βηματοδότες καρδιάς ή αντλίες ινσουλίνης.

- ▶ Οι φορείς ηλεκτρονικών στοιχείων εμφύτευσης πρέπει να τηρούν μια ελάχιστη απόσταση 10 cm από τη συσκευή.
- ▶ Τηρείτε την ελάχιστη απόσταση των 10 cm επίσης και από το αφαιρεμένο δοχείο νερού.



**⚠ ΠΡΟΕΙΔΟΠΟΙΗΣΗ – Κίνδυνος βλάβης για την υγεία!**

Η ρύπανση στη συσκευή μπορεί να θέσει σε κίνδυνο την υγεία.

- ▶ Προσέχετε τις υποδείξεις καθαρισμού σχετικά με την υγιεινή για τη συσκευή.

## 2 Προστασία περιβάλλοντος και οικονομία

### 2.1 Απόσυρση συσκευασίας

Τα υλικά συσκευασίας είναι φιλικά προς το περιβάλλον και επαναχρησιμοποιούμενα.

- ▶ Αποσύρετε τα επιμέρους εξαρτήματα ξεχωριστά, ανάλογα με το είδος.

### 2.2 Εξοικονόμηση ενέργειας

Αν ακολουθήσετε αυτές τις υποδείξεις, η συσκευή σας θα καταναλώνει λιγότερο ρεύμα.

Ρυθμίστε το χρονικό διάστημα για την αυτόματη απενεργοποίηση στη μικρότερη τιμή.

- ✓ Εάν η συσκευή δε χρησιμοποιείται, απενεργοποιείται νωρίτερα.  
→ "Βασικές ρυθμίσεις", Σελίδα 224

Μη διακόπτεται πρόωρα τη λήψη ροφήματος.

- ✓ Η θερμαινόμενη ποσότητα νερού ή γάλακτος χρησιμοποιείται κατά βέλτιστο τρόπο.

Απασβεστώνετε τακτικά τη συσκευή.

- ✓ Τα αποθέματα αλάτων ασβεστίου αυξάνουν την κατανάλωση ενέργειας.

## 3 Τοποθέτηση και σύνδεση

### 3.1 Υλικά παράδοσης

Μετά το ξεπακετάρισμα ελέγξτε όλα τα μέρη για ενδεχόμενες ζημιές μεταφοράς καθώς και για την πληρότητα της παράδοσης.

**Σημείωση:** Ανάλογα με τον τύπο της συσκευής, συμπεριλαμβάνονται διαφορετικά εξαρτήματα. Αυτά τα εξαρτήματα χαρακτηρίζονται από ένα γραμμοσκιασμένο πλαίσιο.

→ Εικ. 1

<b>A</b>	Πλήρως αυτόματη μηχανή καφέ
<b>B</b>	Δοχείο γάλακτος
<b>C</b>	Σωλήνας γάλακτος
<b>D</b>	Προσαρμογέας δοχείου γάλακτος <sup>1</sup>
<b>E</b>	Οδηγίες χρήσης
<b>F</b>	Βοήθεια τοποθέτησης για το φίλτρο νερού
<b>G</b>	Δισκίο αφαλάτωσης <sup>1</sup>
<b>H</b>	Δισκίο καθαρισμού <sup>1</sup>
<b>I</b>	Φίλτρο νερού
<b>J</b>	Ταινία μέτρησης της σκληρότητας του νερού
<b>K</b>	Πανί καθαρισμού από μικροΐνες

<sup>1</sup> Ανάλογα με τον εξοπλισμό της συσκευής

## 3.2 Τοποθέτηση και σύνδεση της συσκευής

### ΠΡΟΣΟΧΗ!

Κίνδυνος ζημιάς στη συσκευή. Λόγω μη ενδεδειγμένης θέσης σε λειτουργία, μπορεί η συσκευή να πάθει ζημιά.

- ▶ Χρησιμοποιείτε τη συσκευή μόνο σε προστατευόμενους από την παγωνιά χώρους.
- ▶ Σε περίπτωση που η συσκευή μεταφέρθηκε ή αποθηκεύτηκε κάτω από 0 °C, περιμένετε 3 ώρες πριν τη θέση σε λειτουργία.
- ▶ Μετά από κάθε σύνδεση, περιμένετε περίπου 5 δευτερόλεπτα.

1. Τοποθετήστε τη συσκευή σε μία επίπεδη, με επαρκή φέρουσα ικανότητα και αδιάβροχη επιφάνεια.
2. Συνδέστε τη συσκευή με το φις σε μια εγκατεστημένη σύμφωνα με τους κανονισμούς πρίζα σούκο.

## 4 Γνωριμία

### 4.1 Συσκευή

Εδώ θα βρείτε μια επισκόπηση για τα εξαρτήματα της συσκευής σας.

#### Υποδείξεις

- Ανάλογα με τον τύπο της συσκευής μπορεί να υπάρχουν αποκλίσεις στο χρώμα και στις λεπτομέρειες.
- Οι οδηγίες χρήσης περιγράφουν δύο παραλλαγές συσκευής:
  - Η συσκευή έχει ένα δοχείο κόκκων καφέ.
  - Η συσκευή έχει δύο δοχεία κόκκων καφέ.

→ *Εικ.* **2**

<b>1</b>	Δοχείο γάλακτος
<b>2</b>	Πεδία αφής
<b>3</b>	Θέρμανση φλιτζανιών <sup>1</sup>
<b>4</b>	Δοχείο κόκκων καφέ <sup>1</sup>
<b>5</b>	Θήκη δισκίων
<b>6</b>	Κάλυμμα αρώματος <sup>1</sup>
<b>7</b>	Ένδειξη LED δοχείου κόκκων καφέ <sup>1</sup>
<b>8</b>	Πινακίδα τύπου
<b>9</b>	Οθόνη αφής
<b>10</b>	Πόρτα χώρου παρασκευής
<b>11</b>	Δοχείο νερού
<b>12</b>	Σύστημα γάλακτος
<b>13</b>	Κάλυμμα του στομίου εξόδου του ροφήματος
<b>14</b>	Δίσκος σταξίματος

<sup>1</sup> Ανάλογα με τον εξοπλισμό της συσκευής

### 4.2 Πεδίο χειρισμού

Μέσω του πεδίου χειρισμού ρυθμίζετε όλες τις λειτουργίες της συσκευής σας και λαμβάνετε πληροφορίες για την κατάσταση λειτουργίας.

→ *Εικ.* **3**

<b>1</b>	Οθόνη αφής
<b>2</b>	Πεδία αφής









#### Οθόνη αφής

Η οθόνη αφής αποτελεί τόσο στοιχείο ένδειξης όσο και στοιχείο χειρισμού.

## Κύριο μενού

Προφίλ	Επιλέξτε αποθηκευμένα ροφήματα με προσωπικές ρυθμίσεις.
Κλασικό	Επιλέξτε στάνταρ ροφήματα.
coffeeWorld	Επιλέξτε βασικά ροφήματα που μπορούν να επεκταθούν σε συνδυασμό με το Home Connect.





## Παράμετροι ροφημάτων

	Πάχος
	Ποσότητα
	Αναλογ. γάλακτος
	Βαθμός άλεσης
	Χρόνος επαφής
	Θερμοκρασία
	επιλεγμένο είδος κόκκων καφέ <sup>1</sup>
	
	Επιλέξτε δοχείο κόκκων καφέ <sup>1</sup> .

<sup>1</sup> Ανάλογα με τον εξοπλισμό της συσκευής







**Συμβουλή:** Περαιτέρω ρυθμίσεις ροφήματος θα βρείτε στις βασικές ρυθμίσεις.

## Ένδειξη

Comfort Barista	Η συσκευή βρίσκεται σε λειτουργία Barista ή Comfort.
	Ο θερμοαντήρας φλιτζανιών είναι ενεργοποιημένος.
	aromaBoost
	Η συσκευή είναι συνδεδεμένη με το Home Connect.
	Η συσκευή δεν είναι συνδεδεμένη με το Home Connect.
	Η συσκευή δεν έχει καμία σύνδεση με τον εξυπηρετητή.

## Πεδία αφής

Εδώ θα βρείτε μια επισκόπηση των συμβόλων, που είναι πάντα ορατά.

	Ενεργοποίηση ή απενεργοποίηση της συσκευής.
	Επιλέξτε τη λειτουργία Barista ή Comfort.
	Λήψη δύο φλιτζανιών.
	Αποθηκεύστε το αγαπημένο ρόφημα.
	Άνοιγμα προγραμμάτων σέρβις ή έξοδος από τα προγράμματα σέρβις.
	Άνοιγμα ρυθμίσεων ή έξοδος από τις ρυθμίσεις.

## 5 Εξαρτήματα

Χρησιμοποιείτε γνήσια εξαρτήματα. Είναι προσαρμοσμένα στη δική σας συσκευή.

Εξαρτήματα	Εμπόριο	Υπηρεσία εξυπηρέτησης πελατών
Δισκία καθαρισμού	TZ80001A TZ80001B	00312097 00312098
Δισκία απασβέστωσης	TZ80002A TZ80002B	00312094 00312095
Φίλτρο νερού	TZ70003	00575491
Φίλτρο νερού, 3 τεμάχια	TZ70033A	-
Πανί καθαρισμού από μικροΐνες	-	00460770
Σετ φροντίδας	TZ80004A TZ80004B	00312105 00312106
Προσαρμογέας δοχείου γάλακτος	TZ70001	17006005

## 6 Πριν την πρώτη χρήση

Προετοιμάστε τη συσκευή για τη χρήση.

### 6.1 Προετοιμασία και καθαρισμός της συσκευής

Απομακρύνετε τις προστατευτικές μεμβράνες και καθαρίστε τη συσκευή και τα ξεχωριστά εξαρτήματα. Ακολουθήστε τις εικονογραφημένες οδηγίες στην αρχή αυτών των οδηγιών.

#### ΠΡΟΣΟΧΗ!

Ακατάλληλοι κόκκοι καφέ μπορεί να φράξουν τον μηχανισμό άλεσης.

- ▶ Χρησιμοποιείτε αποκλειστικά γνήσια, καβουρδισμένα χαρμάνια espresso ή ειδικά χαρμάνια για πλήρως αυτόματες μηχανές καφέ.
- ▶ Μη χρησιμοποιείτε κόκκους καφέ με γλάσο.
- ▶ Μη χρησιμοποιείτε καραμελωμένους κόκκους καφέ.
- ▶ Μη χρησιμοποιείτε κόκκους καφέ επεξεργασμένους με σακχαρώδη συστατικά.

- ▶ Μην προσθέτετε αλεσμένο καφέ.

→ **Εικ. 4 - 29**

#### Υποδείξεις

- Γεμίζετε το δοχείο νερού καθημερινά με καθαρό, κρύο μη ανθρακούχο νερό.
- Στην παραλλαγή συσκευής με 2 δοχεία κόκκων καφέ μπορείτε να προσθέσετε 2 διαφορετικά είδη καφέ. Η φωτοδίοδος (LED) του ενεργοποιημένου δοχείου κόκκων καφέ ανάβει.
- Η συσκευή αποθηκεύει για κάθε ρόφημα το τελευταίο επιλεγμένο δοχείο κόκκων καφέ. Μπορείτε να αλλάξετε αυτήν την προρρύθμιση.  
→ *"Βασικές ρυθμίσεις", Σελίδα 224*

**Συμβουλή:** Για να διατηρήσετε ιδανικά την ποιότητα, φυλάγετε τους κόκκους καφέ σε δροσερό μέρος και σε κλειστή συσκευασία. Μπορείτε να φυλάξετε τους κόκκους καφέ για περισσότερες ημέρες στο δοχείο κόκκων καφέ, χωρίς να χαθεί το άρωμά τους.

## 6.2 Μέτρηση σκληρότητας νερού

Η σωστή ρύθμιση της σκληρότητας του νερού είναι σημαντική, για να επισημαίνει η συσκευή έγκαιρα, τότε απαιτείται απασβέστωση. Μπορείτε να εξακριβώσετε τη σκληρότητα του νερού με τη συνημμένη δοκιμαστική ταινία ή να απευθυνθείτε στην εταιρία ύδρευσης της περιοχής σας.

1. Βυθίστε τη δοκιμαστική ταινία για λίγο σε καθαρό νερό του δικτύου ύδρευσης.
2. Αφήστε τη δοκιμαστική ταινία να στραγγίξει.
3. Εξακριβώστε τη σκληρότητα του νερού κατά 1 λεπτό στη δοκιμαστική ταινία.

Ο πίνακας δείχνει την αντιστοίχιση των βαθμίδων στους βαθμούς σκληρότητας του νερού:

Βαθμ ίδα	γερμανική σκληρότη τα σε °dH	Συνολική σκληρότητα σε mmol/l
1	1-7	< 1,3
2	8-14	1,3-2,5
3	15-21	2,5-3,8
4 <sup>1</sup>	22-30	> 3,8

<sup>1</sup> Ρύθμιση εργοστασίου

**Σημείωση:** Όταν στο σπίτι είναι εγκαταστημένη μια εγκατάσταση αποσκληρυνσης του νερού, μπορείτε να ρυθμίσετε "Εγκατάσταση αποσκληρυνσης".

**Συμβουλή:** Μπορείτε οποτεδήποτε να αλλάξετε τις ρυθμίσεις.

→ "Βασικές ρυθμίσεις", Σελίδα 224

## 6.3 Φίλτρο νερού

Με ένα φίλτρο νερού εμποδίζετε τα αποθέματα αλάτων ασβεστίου και μειώνετε τη ρύπανση στο νερό.

## Τοποθέτηση φίλτρου νερού

### ΠΡΟΣΟΧΗ!

Πιθανές ζημιές στη συσκευή από τη δημιουργία αλάτων.

- ▶ Αντικαταστήστε έγκαιρα το φίλτρο νερού.
- ▶ Αντικαταστήστε το φίλτρο νερού το αργότερο μετά από 2 μήνες.
- ▶ Προσέχετε τα μηνύματα της οθόνης.

1. Πατήστε **⓪**.
2. Πατήστε "Φίλτρο INTENZA" και ακολουθήστε τις οδηγίες στην οθόνη ενδείξεων.

### Αντικατάσταση ή αφαίρεση του φίλτρου νερού

Μπορείτε να λειτουργήσετε τη συσκευή επίσης και χωρίς ένα φίλτρο νερού.

1. Πατήστε **⓪**.
2. Πατήστε "Φίλτρο INTENZA".
3. Πατήστε "Αντικατάσταση" ή "Αφαίρεση" και ακολουθήστε τις οδηγίες στην οθόνη ενδείξεων.

### Συμβουλές

- Αλλάζετε το φίλτρο νερού επίσης και για λόγους υγιεινής.
- Με ένα φίλτρο νερού πρέπει να απασβεστώνετε λιγότερες φορές τη συσκευή σας.
- Εάν χρησιμοποιείτε φίλτρο νερού, λαμβάνετε ροφήματα καφέ με πιο πλήρη γεύση.
- Ξεπλύνετε το τοποθετημένο φίλτρο νερού πριν τη χρήση, λαμβάνοντας ένα φλιτζάνι ζεστού νερού, όταν δεν έχετε χρησιμοποιήσει τη συσκευή σας για μεγαλύτερο χρονικό διάστημα, π.χ. όταν είσασταν σε διακοπές.
- Το φίλτρο νερού διατίθεται στο εμπόριο ή από την υπηρεσία εξυπηρέτησης πελατών.  
→ "Εξαρτήματα", Σελίδα 212

## 6.4 Λειτουργία της συσκευής για πρώτη φορά

Μετά τη σύνδεση στο ηλεκτρικό ρεύμα, εκτελέστε τις ρυθμίσεις για τη λειτουργία της συσκευής για πρώτη φορά. Η λειτουργία της συσκευής για πρώτη φορά εμφανίζεται μόνο κατά την πρώτη ενεργοποίηση.

1. Ενεργοποιήστε τη συσκευή με .
  2. Ακολουθήστε τις οδηγίες στην οθόνη.
- ✓ Η οθόνη ενδείξεων σας καθοδηγεί μέσα στο πρόγραμμα.

### Υποδείξεις

- Όταν θέλετε τώρα να ρυθμίσετε το Home Connect, ακολουθήστε τις οδηγίες στην εφαρμογή (App) Home Connect.  
→ *"Ρύθμιση του Home Connect", Σελίδα 222*
- Όταν έχει επιλεγεί "Λειτουργία παρουσίασης", λειτουργούν μόνο οι ενδείξεις της οθόνης ενδείξεων. Δεν μπορείτε να λάβετε κανένα ρόφημα ή να εκτελέσετε ένα πρόγραμμα.

## 6.5 Γενικές υποδείξεις

Προσέξτε τις υποδείξεις, για να εκμεταλλευτείτε ιδανικά τη συσκευή σας.

### Υποδείξεις

- Η συσκευή έχει προγραμματιστεί από το εργοστάσιο με τις στάνταρ ρυθμίσεις για ιδανική λειτουργία.
- Ο μηχανισμός άλεσης έχει ρυθμιστεί από το εργοστάσιο για μια ιδανική λειτουργία. Όταν ο καφές βγαίνει μόνο σταγόνα-σταγόνα ή είναι πολύ αραιός και έχει πολύ λίγη κρέμα, μπορείτε να προσαρμόσετε τον βαθμό άλεσης.  
→ *"Χρήση ηλεκτρονικής ρύθμισης του βαθμού άλεσης eGrinder", Σελίδα 218*

- Κατά τη διάρκεια της λειτουργίας μπορεί να δημιουργηθούν στις σχισμές αερισμού και στο κάλυμμα της θήκης δισκίων, σταγόνες νερού.
- Όταν δε χρησιμοποιήσετε τη συσκευή εντός ενός ορισμένου χρονικού διαστήματος, απενεργοποιείται η συσκευή αυτόματα. Μπορείτε να αλλάξετε τη διάρκεια στις βασικές ρυθμίσεις. → *Σελίδα 224*
- Από τη συσκευή μπορεί για τεχνικούς λόγους να εξέρχεται ατμός.

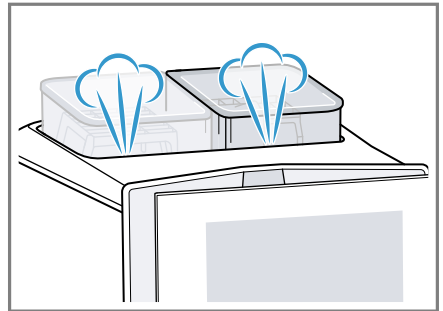

- Το πρώτο ρόφημα δεν έχει ακόμη το πλήρες άρωμα, όταν:
  - Χρησιμοποιείτε τη συσκευή για πρώτη φορά.
  - Έχετε εκτελέσει ένα πρόγραμμα σέρβις.
  - Δε χρησιμοποιήσατε τη συσκευή για μεγάλο χρονικό διάστημα.

Μην πιείτε το ρόφημα.

**Συμβουλή:** Μια μόνιμα λεπτή κρέμα αποκάτε, αφού πρώτα θέσετε τη συσκευή σας σε λειτουργία και ετοιμάσετε μερικά ροφήματα.

## 7 Βασικός χειρισμός

### 7.1 Ενεργοποίηση ή απενεργοποίηση της συσκευής

- ▶ Πατήστε .

Κατά την ενεργοποίηση, η οθόνη ενδείξεων δείχνει το λογότυπο. Κατά την ενεργοποίηση και απενεργοποίηση, η συσκευή ξεπλύνεται αυτόματα. Κατά την απενεργοποίηση, η συσκευή διοχετεύει τον ατμό για το καθάρισμα στον δίσκο σταξίματος. Η συσκευή δεν ξεπλύνεται, όταν κατά την ενεργοποίηση είναι ακόμη ζεστή ή πριν την απενεργοποίηση δεν έγινε καμία λήψη ροφήματος.

### 7.2 Λήψη ροφήματος

Μάθετε, πώς θα παρασκευάσετε ένα ρόφημα της επιλογής σας.

#### ΠΡΟΕΙΔΟΠΟΙΗΣΗ Κίνδυνος ζεματίσματος!

Τα φρεσκοπαρασκευασμένα ροφήματα είναι πάρα πολύ ζεστά.

- ▶ Όταν χρειάζεται, αφήστε τα ροφήματα να κρυώσουν για λίγο.
- ▶ Αποφύγετε την επαφή του δέρματος με εξερχόμενα υγρά και ατμούς.

#### Υποδείξεις

- Σε ορισμένες ρυθμίσεις, ο καφές παρασκευάζεται σε περισσότερα βήματα. Περιμένετε μέχρι να ολοκληρωθεί η διαδικασία.
- Όταν κάνετε λήψη ενός ροφήματος με γάλα, συνδέετε πάντοτε το γεμάτο με γάλα δοχείο γάλακτος ή τον προσαρμογέα γάλακτος με ένα κουτί γάλακτος.

- Μπορείτε να τοποθετήσετε ή να αφαιρέσετε το στόμιο εξόδου του ροφήματος μόνο όταν δεν έχει συνδεθεί το δοχείο γάλακτος ή ο προσαρμογέας γάλακτος.
- Το δοχείο γάλακτος είναι κατασκευασμένο ειδικά για αυτή τη συσκευή. Χρησιμοποιείτε το δοχείο γάλακτος αποκλειστικά στο σπίτι και για τη φύλαξη γάλακτος στο ψυγείο.
- Όταν το σύστημα γάλακτος δεν έχει καθαριστεί, μπορεί να εξέλθουν μαζί μικρές ποσότητες γάλακτος κατά τη λήψη ζεστού νερού.

### 7.3 doubleShot και tripleShot

Η συσκευή σας αλέθει δύο ή τρεις φορές καφέ.

Για να διαλύονται μόνο οι εύγευστες και αρωματικές ουσίες, αλέθει και παρασκευάζει η συσκευή εκ νέου καφέ.

Όσο περισσότερο διαρκεί η παρασκευή του καφέ, τόσο περισσότερες πικρές ουσίες και ανεπιθύμητα αρώματα απελευθερώνονται. Οι πικρές ουσίες και τα ανεπιθύμητα αρώματα επηρεάζουν αρνητικά τη γεύση και το άρωμα του καφέ.

**Σημείωση:** Οι λειτουργίες "doubleShot" και "tripleShot" εξαρτώνται από το επιλεγμένο ρόφημα, την επιλεγμένη ένταση του ροφήματος και την ποσότητα του ροφήματος.

### 7.4 Λήψη ροφήματος καφέ με γάλα

Μάθετε π.χ., πώς παρασκευάζετε ένα Latte Macchiato.











## **⚠ ΠΡΟΕΙΔΟΠΟΙΗΣΗ** **Κίνδυνος εγκαύματος!**

Το σύστημα γάλακτος γίνεται πολύ ζεστό.

- ▶ Μην ακουμπάτε ποτέ το ζεστό σύστημα γάλακτος.
- ▶ Προτού ακουμπήσετε το ζεστό σύστημα γάλακτος, αφήστε το να κρυώσει.

### **Προϋποθέσεις**

- Η συσκευή είναι ενεργοποιημένη, το δοχείο νερό και το δοχείο κόκκων καφέ είναι γεμάτα.
  - Το δοχείο γάλακτος ή ο προσαρμογέας γάλακτος είναι συνδεδεμένος.
  - Το δοχείο γάλακτος είναι γεμάτο με γάλα ή ο εύκαμπτος σωλήνας του προσαρμογέα γάλακτος είναι βυθισμένος σε γάλα.
1. Τοποθετήστε ένα ποτήρι κάτω από το στόμιο εξόδου του ροφήματος.
  2. Πατήστε το  και επιλέξτε το "baristaMode".
  3. Πατήστε "Κλασικό".
  4. Επιλέξτε το σύμβολο ροφήματος για Latte Macchiato.
  5. Πατήστε το σύμβολο ροφήματος και ρυθμίστε τις παραμέτρους ροφήματος.
    - Για να ρυθμίσετε την ένταση  πατήστε τα τμήματα.
    - Για να ρυθμίσετε την ποσότητα πλήρωσης  πατήστε τα τμήματα.
    - Για να ρυθμίσετε την αναλογία γάλακτος  πατήστε τα τμήματα.
    - Για να ρυθμίσετε τον βαθμό άλεσης  πατήστε τα τμήματα.  
→ "Χρήση ηλεκτρονικής ρύθμισης του βαθμού άλεσης eGrinder", Σελίδα 218
    - Για να ρυθμίσετε τον χρόνο επαφής  πατήστε τα τμήματα.

- Για να ρυθμίσετε τη θερμοκρασία παρασκευής  πατήστε τα τμήματα.
- Για να αλλάξετε το δοχείο κόκκων καφέ<sup>1</sup> πατήστε .

### **6. Πατήστε "Start" και περιμένετε, μέχρι να ολοκληρωθεί η διαδικασία.**

- Για να σταματήσετε εντελώς τη λήψη ροφήματος, πατήστε "Stop".
- Για να σταματήσετε μόνο το τρέχον βήμα λήψης, πατήστε "Παράλειψη".

### **Υποδείξεις**

- Όταν για περίπου 30 δευτερόλεπτα δεν αλλάξετε καμία ρύθμιση, εγκαταλείπει η συσκευή τη λειτουργία ρύθμισης.
- Η συσκευή αποθηκεύει τις ρυθμίσεις αυτόματα.
- Για επαναφορά όλων των παραμέτρων ροφημάτων, πατήστε "Επαναφορά".

### **Συμβουλές**

- Μπορείτε να προθερμάνετε τα φλιτζάνια πριν τη λήψη επίσης με ζεστό νερό ή τη θέρμανση φλιτζανιών<sup>1</sup>.
- Στην παραλλαγή συσκευής με 2 δοχεία κόκκων καφέ μπορείτε να πραγματοποιήσετε αλλαγή κατά τη διάρκεια της λήψης ροφήματος με κενό δοχείο κόκκων καφέ<sup>1</sup>. Η λήψη συνεχίζεται με γεμάτο δοχείο κόκκων καφέ.
- Μπορείτε να χρησιμοποιήσετε επίσης φυτικά ροφήματα αντί γάλα, π.χ. από σόγια.
- Η ποιότητα του αφρόγαλου εξαρτάται από το είδος του χρησιμοποιούμενου γάλακτος ή του φυτικού ροφήματος.

<sup>1</sup> Ανάλογα με τον εξοπλισμό της συσκευής

## 7.5 baristaMode ή comfortMode



Μπορείτε να επιλέξετε τη λειτουργία χειρισμού.

Κατά την επιλογή "baristaMode" υπάρχουν περισσότερες δυνατότητες ρύθμισης για τα μεμονωμένα ροφήματα, π.χ. χρόνος επαφής.

## 7.6 Ταυτόχρονη λήψη δύο φλιτζανιών

Ανάλογα με το ρόφημά σας, μπορείτε να προετοιμάσετε ταυτόχρονα 2 φλιτζάνια.

**Σημείωση:** Όταν η λειτουργία "doubleShot" ή "tripleShot" είναι ενεργοποιημένη, δεν είναι δυνατή η λειτουργία ταυτόχρονης λήψης δύο φλιτζανιών.

1. Επιλέξτε το σύμβολο για το επιθυμητό ρόφημα.
2. Πατήστε .
- ✓ Η οθόνη ενδείξεων δείχνει τη ρύθμιση .
3. Τοποθετήστε δύο φλιτζάνια αριστερά και δεξιά κάτω από το στόμιο εξόδου του ροφήματος.
4. Πατήστε "Start".

Το ρόφημα παρασκευάζεται σε 2 βήματα. Οι κόκκοι αλέθονται σε 2 διαδικασίες άλεσης.

- ✓ Το ρόφημα παρασκευάζεται και στη συνέχεια τρέχει στα φλιτζάνια.
5. Περιμένετε, μέχρι να ολοκληρωθεί η διαδικασία.

## 7.7 Αποθήκευση αγαπημένου ροφήματος

☆

Μπορείτε να αποθηκεύσετε απευθείας ένα αγαπημένο ρόφημα, το οποίο χρησιμοποιείτε συχνά.

1. Επιλέξτε το σύμβολο για το επιθυμητό ρόφημα.
2. Πατήστε το σύμβολο ροφήματος και ρυθμίστε τις παραμέτρους ροφήματος.
3. Για αποθήκευση, πατήστε το ☆ για 3 δευτερόλεπτα.



### Συμβουλές

- Για προβολή του αγαπημένου ροφήματος ανά πάσα στιγμή και να ξεκινήσετε, πατήστε μία φορά στο ☆.
- Μπορείτε να αποθηκεύετε από ένα νέο αγαπημένο ρόφημα ανά πάσα στιγμή.

**Σημείωση:** Εάν αποθηκεύετε ένα νέο αγαπημένο ρόφημα, αντικαταστήστε το υπάρχον αγαπημένο ρόφημα.

## 7.8 Χρήση ηλεκτρονικής ρύθμισης του βαθμού άλεσης eGrinder

Η συσκευή σας διαθέτει έναν ρυθμιζόμενο μηχανισμό άλεσης, με τον οποίο μπορείτε να ρυθμίσετε εξατομικευμένα τον βαθμό άλεσης των κόκκων καφέ στο "baristaMode".

1. Πατήστε το  και επιλέξτε το "baristaMode".
2. Πατήστε το σύμβολο για το επιθυμητό ρόφημα.
3. Πατήστε το  και ρυθμίστε τον βαθμό άλεσης.

Η ρύθμιση του βαθμού άλεσης θα γίνει αντιληπτή από το δεύτερο φλιτζάνι.

**Σημείωση:** Στην παραλλαγή συσκευής με 2 δοχεία κόκκων καφέ μπορείτε να ρυθμίσετε ξεχωριστά τον βαθμό άλεσης για κάθε δοχείο κόκκων καφέ.

## Συμβουλές

- Μπορείτε να ρυθμίσετε τον βασικό βαθμό άλεσης για το "comfortMode" στις ρυθμίσεις ροφήματος.
- Στο "comfortMode" μπορείτε να χρησιμοποιήσετε επιπλέον τη λειτουργία [aromaBoost] για μικρά ροφήματα, π.χ. espresso. Το [aromaBoost] ρυθμίζει τον βαθμό άλεσης λίγο λεπτότερα από τον ρυθμισμένο βαθμό άλεσης.
- Όταν ο καφές βγαίνει μόνο σταγόνα-σταγόνα, ρυθμίστε πιο χοντρό βαθμό άλεσης. Όταν ο καφές είναι πολύ αραιός και έχει πολύ λίγη κρέμα, ρυθμίστε πιο λεπτό βαθμό άλεσης.

## 7.9 Χρήση beanIdent System

1

Μπορείτε να ρυθμίσετε τη συσκευή σας στο είδος κόκκων καφέ που χρησιμοποιείται από εσάς.

1. Πατήστε .
2. Επιλέξτε το "Ρυθμίσεις ροφημάτων".
3. Επιλέξτε το "beanIdent System".
4. Επιλέξτε το είδος του καφέ.

## 8 Ασφάλεια παιδιών

Για να προστατεύετε τα παιδιά από ζεματίσματα και εγκαύματα, μπορείτε να κλειδώσετε τη συσκευή.

### 8.1 Ενεργοποίηση της ασφάλειας παιδιών

**Προϋπόθεση:** Η συσκευή είναι ενεργοποιημένη.

- ▶ Πατήστε  το λιγότερο 3 δευτερόλεπτα.
- ✓ Η ασφάλεια παιδιών είναι ενεργοποιημένη.

### 8.2 Απενεργοποίηση ασφάλειας παιδιών

- ▶ Πατήστε  το λιγότερο 3 δευτερόλεπτα.
- ✓ Η ασφάλεια παιδιών είναι απενεργοποιημένη.

## 9 Θέρμανση φλιτζανιών<sup>1</sup>

Μπορείτε να προθερμάνετε τα φλιτζάνια σας με τη θέρμανση φλιτζανιών.

### 9.1 Ενεργοποίηση και απενεργοποίηση της θέρμανσης φλιτζανιών<sup>1</sup>

#### ΠΡΟΕΙΔΟΠΟΙΗΣΗ Κίνδυνος εγκαύματος!

Η θέρμανση φλιτζανιών<sup>1</sup> γίνεται πολύ ζεστή.

- ▶ Μην ακουμπήσετε ποτέ τη ζεστή θέρμανση φλιτζανιών<sup>1</sup>.
- ▶ Αφήστε τη θέρμανση φλιτζανιών<sup>1</sup> να κρυώσει, προτού την ακουμπήσετε.

**Συμβουλή:** Για να ζεστάνετε ιδανικά τα φλιτζάνια, τοποθετήστε τα με τον πάτο πάνω στη θέρμανση φλιτζανιών<sup>1</sup>.

- ▶ Ενεργοποιήστε ή απενεργοποιήστε τη θέρμανση φλιτζανιών<sup>1</sup> στις βασικές ρυθμίσεις.

<sup>1</sup> Ανάλογα με τον εξοπλισμό της συσκευής

## 10 Εξατομίκευση

Αποθηκεύστε ροφήματα στο προσωπικό προφίλ σας. Ένα προφίλ περιλαμβάνει προτιμώμενα ροφήματα με προσωπικές ρυθμίσεις. Για να εγκαταλείψετε τις ρυθμίσεις, πατήστε ←.

**Συμβουλή:** Μπορείτε οποτεδήποτε να αλλάξετε τις ρυθμίσεις.

### 10.1 Σχεδιασμός πρώτου προφίλ

1. Πατήστε "Προφίλ".
2. Πατήστε "Δημιουργία προφίλ".
3. Καταχωρίστε ένα όνομα προφίλ, π.χ. Τομ.
4. Πατήστε "Αποθήκευση".
5. Επιλέξτε μια εικόνα υπόβαθρου.
6. Πατήστε "Συνέχεια".
7. Πατήστε + "Προσθήκη ροφήματος".
8. Επιλέξτε ένα ρόφημα και πατήστε "Επιλογή".
9. Ρυθμίστε τις παραμέτρους ροφήματος και πατήστε "Αποθήκευση".
10. Καταχωρίστε όνομα ροφήματος και πατήστε "Αποθήκευση".

### 10.2 Δημιουργία περαιτέρω προφίλ

1. Πατήστε "Προφίλ".
2. Πατήστε "Προφίλ" στην κάτω άκρη της οθόνης.
3. Πατήστε + "Προσθήκη προφίλ".
4. Καταχωρίστε ένα όνομα προφίλ.
5. Πατήστε "Αποθήκευση".
6. Επιλέξτε μια εικόνα υπόβαθρου.
7. Πατήστε "Συνέχεια".
8. Πατήστε + "Προσθήκη ροφήματος".

9. Επιλέξτε ένα ρόφημα και πατήστε "Επιλογή".

10. Ρυθμίστε τις παραμέτρους ροφήματος και πατήστε "Αποθήκευση".

11. Καταχωρίστε όνομα ροφήματος και πατήστε "Αποθήκευση".

**Σημείωση:** Στα προφίλ εμφανίζεται πάντα το προφίλ που χρησιμοποιήθηκε τελευταίο. Στην περίπτωση που έχουν δημιουργηθεί πολλαπλά προφίλ, πατήστε το "Αλλαγή προφίλ" στο κάτω άκρο της οθόνης για δημιουργία νέων προφίλ ή επεξεργασία υπαρχόντων.

### 10.3 Επεξεργασία προφίλ

1. Πατήστε "Προφίλ".
2. Πατήστε "Προφίλ" στην κάτω άκρη της οθόνης.
3. Πατήστε "Επεξεργασία προφίλ".
4. Πατήστε το επιλεγμένο προφίλ.
5. Προσαρμόστε το όνομα προφίλ και πατήστε "Αποθήκευση".
6. Επιλέξτε την επιθυμητή εικόνα υπόβαθρου και πατήστε "Συνέχεια".

### 10.4 Διαγραφή προφίλ

1. Πατήστε "Προφίλ".
2. Πατήστε "Προφίλ" στην κάτω άκρη της οθόνης.
3. Πατήστε "Διαγραφή προφίλ".
4. Πατήστε το επιλεγμένο προφίλ.
5. Πατήστε "Διαγραφή".

### 10.5 Ταξινόμηση προφίλ

1. Πατήστε .
2. Πατήστε "Εξατομίκευση".
3. Πατήστε "Σειρά προφίλ".
4. Ταξινομήστε τα προφίλ.

## 10.6 Προσθήκη ροφήματος σε ένα προφίλ

1. Πατήστε "Προφίλ".
2. Πατήστε "Προφίλ" στην κάτω άκρη της οθόνης.
3. Πατήστε το επιλεγμένο προφίλ.
4. Πατήστε + "Προσθήκη ροφήματος".
5. Επιλέξτε ένα ρόφημα και πατήστε "Επιλογή".
6. Ρυθμίστε τις παραμέτρους ροφήματος και πατήστε "Αποθήκευση".
7. Καταχωρίστε όνομα ροφήματος και πατήστε "Αποθήκευση".

## 10.7 Προσθήκη ροφήματος από Κλασικό ή coffeeWorld στο προφίλ

1. Επιλέξτε ένα ρόφημα από "Κλασικό" ή "coffeeWorld".
2. Ρυθμίστε τις παραμέτρους ροφήματος.
3. Πατήστε "Αποθήκευση στο προφίλ".
4. Επιλέξτε το επιθυμητό προφίλ.
5. Καταχωρίστε ένα όνομα ροφήματος.
6. Πατήστε "Αποθήκευση".
- ✓ Το ρόφημα είναι αποθηκευμένο στο προφίλ.

## 10.8 Δημιουργία προφίλ από Κλασικό ή coffeeWorld

1. Επιλέξτε ένα ρόφημα από "Κλασικό" ή "coffeeWorld".
2. Ρυθμίστε τις παραμέτρους ροφήματος.
3. Πατήστε "Αποθήκευση στο προφίλ".
4. Πατήστε + "Προσθήκη προφίλ".
5. Καταχωρίστε ένα όνομα προφίλ.
6. Πατήστε "Αποθήκευση".
7. Επιλέξτε μια εικόνα υπόβαθρου.

8. Πατήστε "Συνέχεια".
9. Καταχωρίστε όνομα ροφήματος και πατήστε "Αποθήκευση".
- ✓ Το προφίλ και το ρόφημα έχουν αποθηκευτεί.

## 10.9 Επεξεργασία ροφήματος στο προφίλ

1. Πατήστε "Προφίλ".
2. Πατήστε "Προφίλ" στην κάτω άκρη της οθόνης.
3. Πατήστε το επιλεγμένο προφίλ.
4. Επιλέξτε ένα ρόφημα.
5. Ρυθμίστε τις παραμέτρους ροφήματος.
6. Πατήστε "Αποθήκευση".
7. Πατήστε "Αντικατάσταση".
8. Εκκινήστε το ρόφημα και περιηγηθείτε πίσω στο μενού με το ←.

## 10.10 Διαγραφή ροφήματος στο προφίλ

1. Πατήστε "Προφίλ".
2. Πατήστε "Προφίλ" στην κάτω άκρη της οθόνης.
3. Επιλέξτε το προφίλ και πατήστε.
4. Πατήστε στο ρόφημα.
5. Πατήστε "Διαγραφή".

---

## 11 Home Connect

Αυτή η συσκευή έχει δυνατότητα δικτύου. Συνδέστε τη συσκευή σας με μια φορητή τερματική συσκευή, για να χρησιμοποιήσετε τις λειτουργίες μέσω της εφαρμογής (App) Home Connect, για να προσαρμόσετε τις βασικές ρυθμίσεις ή για να παρακολουθήσετε την τρέχουσα κατάσταση λειτουργίας.

Οι υπηρεσίες Home Connect δεν είναι διαθέσιμες σε όλες τις χώρες. Η διαθεσιμότητα της λειτουργίας Home Connect εξαρτάται από τη διαθεσιμότητα των υπηρεσιών Home Connect στη χώρα σας. Πληροφορίες για αυτό θα βρείτε στο: [www.home-connect.com](http://www.home-connect.com).

Η εφαρμογή (App) Home Connect σας καθοδηγεί σε ολόκληρη τη διαδικασία της σύνδεσης. Ακολουθήστε τις οδηγίες στην εφαρμογή (App) Home Connect, για να πραγματοποιήσετε τις ρυθμίσεις.

**Συμβουλή:** Προσέξτε επίσης τις υποδείξεις στην εφαρμογή (App) Home Connect.

### Υποδείξεις

- Προσέξτε τις υποδείξεις ασφαλείας σε αυτές τις οδηγίες χρήσης και βεβαιωθείτε, ότι αυτές τηρούνται επίσης, όταν χειρίζεστε τη συσκευή μέσω της εφαρμογής (App) Home Connect.  
→ "Ασφάλεια", Σελίδα 205
- Ο χειρισμός στη συσκευή έχει πάντοτε προτεραιότητα. Σε αυτόν τον χρόνο ο χειρισμός μέσω της εφαρμογής (App) Home Connect δεν είναι δυνατός.

## 11.1 Ρύθμιση του Home Connect

### Προϋποθέσεις

- Η συσκευή είναι συνδεδεμένη με το δίκτυο του ρεύματος και ενεργοποιημένη.
- Έχετε μια κινητή τερματική συσκευή με μια τρέχουσα έκδοση του λειτουργικού συστήματος iOS ή Android, π.χ. ένα smartphone.
- Η κινητή τερματική συσκευή και η συσκευή βρίσκονται στην εμβέλεια του σήματος WLAN του οικιακού δικτύου σας.
- Η εφαρμογή (App) Home Connect είναι εγκατεστημένη στην κινητή τερματική συσκευή.

1. Ανοίξτε την εφαρμογή (App) Home Connect και σαρώστε τον ακόλουθο κωδικό QR.  
→ *Εικ. 30*
2. Ακολουθήστε τις οδηγίες στην εφαρμογή (App) Home Connect.

## 11.2 Ρυθμίσεις Home Connect

Προσαρμόστε το Home Connect στις δικές σας ανάγκες.

Τις ρυθμίσεις Home Connect μπορείτε να τις βρείτε στις βασικές ρυθμίσεις της συσκευής σας. Ποιες ρυθμίσεις δείχνει η οθόνη ενδείξεων, εξαρτάται, εάν Home Connect είναι εγκατεστημένο και εάν η συσκευή είναι συνδεδεμένη με το οικιακό δίκτυο.

## Επισκόπηση των ρυθμίσεων Home Connect

Εδώ θα βρείτε μια επισκόπηση για τις ρυθμίσεις "Home Connect" και τις ρυθμίσεις δικτύου.

<b>Βασική ρύθμιση</b>	<b>Επιλογή</b>	<b>Περιγραφή</b>
Σύνδεση WiFi	On Off	Απενεργοποιήστε τη μονάδα ασύρματης επικοινωνίας σε περίπτωση μεγάλης απουσίας ή για εξοικονόμηση ενέργειας. <b>Σημείωση:</b> Στη δικτυωμένη λειτουργία ετοιμότητας, η συσκευή σας χρειάζεται το πολύ 2 W.
Τηλε-εκκίνηση	On Off	Ενεργοποιήστε και απενεργοποιήστε την τηλε-εκκίνηση στη συσκευή. <b>Σημείωση:</b> Με την εφαρμογή (App) "Home Connect" είναι δυνατή μόνο η απενεργοποίηση.
Προσθήκη φορητής συσκευής	-	Συνδέστε τη συσκευή με την εφαρμογή (App) "Home Connect" ή πρόσθετους λογαριασμούς .
Πληροφορίες δικτύου	-	Ένδειξη πληροφοριών δικτύου και πληροφοριών συσκευής.
Διαγραφή	-	<b>Σημείωση:</b> Χωρίς τη σύνδεση δικτύου δεν είναι δυνατός κανένας χειρισμός μέσω της εφαρμογής (App) "Home Connect".
Ενημέρωση λογισμικού	-	<b>Σημείωση:</b> Αυτή η ρύθμιση είναι διαθέσιμη μόνο σε μια ενημέρωση λογισμικού.

### 11.3 Τηλεδιάγνωση

Η υπηρεσία εξυπηρέτησης πελατών μπορεί μέσω της τηλεδιάγνωσης να έχει πρόσβαση στη συσκευή σας, όταν αποταθείτε με την αντίστοιχη επιθυμία στην υπηρεσία εξυπηρέτησης πελατών, η συσκευή σας είναι συνδεδεμένη με τον Server (εξυπηρετητής) Home Connect και η τηλεδιάγνωση στη χώρα στην οποία χρησιμοποιείτε τη συσκευή είναι διαθέσιμη.

**Συμβουλή:** Περισσότερες πληροφορίες και υποδείξεις για τη διαθεσιμότητα της τηλεδιάγνωσης στη χώρα σας θα βρείτε στην περιοχή Σέρβις/Υποστήριξη της τοπικής ιστοσελίδας: [www.home-connect.com](http://www.home-connect.com)

### 11.4 Προστασία των προσωπικών δεδομένων

Προσέξτε τις υποδείξεις για την προστασία των προσωπικών δεδομένων.

Με τη σύνδεση για πρώτη φορά της συσκευής σας με ένα συνδεδεμένο στο διαδίκτυο (Internet) οικιακό δίκτυο μεταδίδει η συσκευή σας τις ακόλουθες κατηγορίες δεδομένων στον εξυπηρετητή Home Connect (πρώτη εγγραφή):

- Μονοσήμαντη αναγνώριση συσκευής (αποτελούμενη από κωδικούς συσκευής καθώς και τη διεύθυνση MAC της ενσωματωμένης μονάδας επικοινωνίας Wi-Fi).

## el Βασικές ρυθμίσεις

- Πιστοποιητικό ασφαλείας της μονάδας επικοινωνίας Wi-Fi (για την ασφάλεια της σύνδεσης μέσω της τεχνολογίας των πληροφοριών).
- Η τρέχουσα έκδοση λογισμικού και υλισμικού της οικιακής συσκευής σας.
- Κατάσταση μιας ενδεχομένου προηγούμενης επαναφοράς στις ρυθμίσεις του εργοστασίου.

Αυτή η πρώτη εγγραφή προετοιμάζει τη χρήση των λειτουργιών Home Connect και είναι απαραίτητη από τη χρονική στιγμή, που θέλετε να χρησιμοποιήσετε τις λειτουργίες Home Connect για πρώτη φορά.

**Σημείωση:** Προσέξτε, ότι οι λειτουργίες Home Connect μπορεί να χρησιμοποιηθούν μόνο σε συνδυασμό με την εφαρμογή (App) Home Connect. Πληροφορίες για την προστασία των προσωπικών



δεδομένων μπορείτε να καλέσετε στην εφαρμογή (App) Home Connect.

---

## 12 Βασικές ρυθμίσεις

Μπορείτε να προσαρμόσετε τις βασικές ρυθμίσεις της συσκευής σας στις προσωπικές σας ανάγκες και να καλέσετε πρόσθετες λειτουργίες.

### 12.1 Αλλαγή των βασικών ρυθμίσεων

1. Πατήστε .
- ✓ Η οθόνη ενδείξεων δείχνει τη λίστα των βασικών ρυθμίσεων.
2. Αλλάξτε την επιθυμητή βασική ρύθμιση.
- ✓ Η συσκευή αποθηκεύει τη βασική ρύθμιση αυτόματα.
3. Για να εγκαταλείψετε τις βασικές ρυθμίσεις, πατήστε .

### 12.2 Επισκόπηση των βασικών ρυθμίσεων

Εδώ θα βρείτε μια επισκόπηση των βασικών ρυθμίσεων.

Βασική ρύθμιση	Επιλογή	Χρήση
Ρύθμιση ροφήματος	Δοχείο κόκκων καφέ	Ρυθμίστε τη διάταξη του δοχείου κόκκων καφέ.  Ηλεκτρονική ρύθμιση του βαθμού άλεσης "Ηλεκτρονική ρύθμιση βαθμού άλεσης" Ρυθμίστε τον βασικό βαθμό άλεσης στο "comfortMode".
	beanIdent System	Ρυθμίστε το χρησιμοποιούμενο είδος κόκκων. → "Χρήση beanIdent System", Σελίδα 219

---

<sup>1</sup> Ανάλογα με τον εξοπλισμό της συσκευής



<b>Βασική ρύθμιση</b>	<b>Επιλογή</b>	<b>Χρήση</b>
	Σειρά γάλακτος	Ρύθμιση της σειράς γάλακτος και καφέ.
	Διάλειμμα Latte Macchiato	Ρύθμιση ενός διαλείμματος μεταξύ γάλακτος και καφέ.
	Θερμοκρασία παρασκευής	Ρύθμιση της θερμοκρασίας παρασκευής.
	Επαναφορά των παραμέτρων ροφημάτων	Επαναφορά των ρυθμίσεων ροφημάτων.
Ρύθμιση της συσκευής	Θέρμανση φλιτζανιών <sup>1</sup>	Ενεργοποίηση ή απενεργοποίηση της θέρμανσης φλιτζανιών. <sup>1</sup>
	Αυτόματη απενεργοποίηση	Ρύθμιση του χρόνου, μετά από τον οποίο η συσκευή απενεργοποιείται.
	Φωτεινότητα οθόνης	Ρύθμιση της φωτεινότητας σε βαθμίδες.
	Ήχοι	<ul style="list-style-type: none"> <li>■ Ενεργοποίηση και απενεργοποίηση των ήχων.</li> <li>■ Ρύθμιση της έντασης των ήχων.</li> </ul>
	Σκληρότητα του νερού	Ρύθμιση της σκληρότητας του νερού.
	Γλώσσα	Ρύθμιση της γλώσσας.
	Εργοστασιακές ρυθμίσεις	Επαναφορά της συσκευής στις εργοστασιακές ρυθμίσεις.
Εξατομίκευση	Κατηγορία έναρξης	Μετά την ενεργοποίηση ρυθμίστε τις ενδείξεις μενού, π.χ. "Κλασικά".
	Σειρά προφίλ	Καθορίστε τη σειρά των προφίλ.
	Ακολουθία ροφημάτων στο προφίλ	Καθορίστε τη σειρά των ροφημάτων στο προφίλ.

<sup>1</sup> Ανάλογα με τον εξοπλισμό της συσκευής

<b>Βασική ρύθμιση</b>	<b>Επιλογή</b>	<b>Χρήση</b>
Home Connect	Πληροφορίες για Home Connect	→ "Ρύθμιση του Home Connect", Σελίδα 222
Πληροφορίες συσκευής	Μετρητής ροφημάτων	Ένδειξη του αριθμού των ληφθέντων ροφημάτων.
	Πληροφορίες καθαρισμού	Ένδειξη της διάρκειας μέχρι την επόμενη αντικατάσταση του φίλτρου νερού ή το ξεκίνημα ενός προγράμματος σέρβις.
	Πληροφορίες έκδοσης	Ένδειξη πληροφοριών δικτύου και πληροφοριών συσκευής.
	Πληροφορίες άδειας χρήσης	Ένδειξη του κειμένου της άδειας χρήσης FOSS.
Τρόπος λειτουργίας	Τρόπος λειτουργίας επίδειξης	Ενεργοποιήστε ή απενεργοποιήστε το "Λειτουργία επίδειξης".
Σύντομες οδηγίες Επιφάνεια χειρισμού		Μάθετε τις ρυθμίσεις συσκευής.
Υπηρεσία εξυπηρέτησης πελατών		Βρείτε τον κωδικό QR και την εξυπηρέτηση πελατών για τη συγκεκριμένη χώρα.
<sup>1</sup> Ανάλογα με τον εξοπλισμό της συσκευής		

## 13 Καθαρισμός και φροντίδα

Για να παραμένει η συσκευή σας για μεγάλο χρονικό διάστημα λειτουργική, καθαρίζετε και φροντίζετε την προσεκτικά.

### 13.1 Καταλληλότητα για το πλυντήριο πιάτων

Εδώ θα βρείτε μια επισκόπηση των εξαρτημάτων, που μπορείτε να καθαρίσετε στο πλυντήριο πιάτων.

**ΠΡΟΣΟΧΗ!**

Μερικά εξαρτήματα είναι ευαίσθητα στη θερμοκρασία και μπορεί να πάθουν ζημιά, κατά το καθάρισμα στο πλυντήριο πιάτων.

- ▶ Προσέξτε τις οδηγίες χρήσης του πλυντηρίου πιάτων.

- ▶ Στο πλυντήριο των πιάτων καθαρίζετε μόνο κατάλληλα εξαρτήματα.
- ▶ Χρησιμοποιείτε μόνο προγράμματα, που δε θερμαίνουν τα εξαρτήματα πάνω από 60 °C.

Κατάλληλο: 

- Δίσκος σταξίματος
  - Λαμαρίνα σταξίματος
  - Δοχείο συλλογής υπολειμμάτων καφέ
  - Μηχανική ένδειξη της στάθμης πλήρωσης
- Σύστημα γάλακτος με προσαρμογέα
- Δοχείο γάλακτος με καπάκι
- Κόκκινοι δίσκοι της μονάδας παρασκευής
- Προσαρμογέας δοχείου γάλακτος<sup>1</sup>

Μη κατάλληλο: 

- Δοχείο νερού
- Κάλυμμα αρώματος
- Μονάδα παρασκευής
- Κάλυμμα μονάδας παρασκευής
- Κάλυμμα του συστήματος εκροής

<sup>1</sup> Ανάλογα με τον εξοπλισμό της συσκευής

**13.2 Υλικά καθαρισμού**

Χρησιμοποιείτε μόνο κατάλληλα υλικά καθαρισμού.

**ΠΡΟΣΟΧΗ!**

Τα ακατάλληλα υλικά καθαρισμού μπορεί να καταστρέψουν τις επιφάνειες της συσκευής.

- ▶ Μη χρησιμοποιείτε κανένα ισχυρό απορρυπαντικό ή υλικά τριψίματος.
- ▶ Μην χρησιμοποιείτε καθαριστικά που περιέχουν αλκοόλη ή οινόπνευμα.
- ▶ Μη χρησιμοποιείτε κανένα σκληρό σύρμα τριψίματος ή σφουγγάρι καθαρισμού.

Τα ακατάλληλα υλικά καθαρισμού και αφαλάτωσης μπορούν να καταστρέψουν τη συσκευή.

- ▶ Για την αφαλάτωση μη χρησιμοποιείτε καθαρό κιτρικό οξύ, ξίδι ή υλικά με βάση το ξίδι.
- ▶ Μη χρησιμοποιείτε κανένα μέσο απαμβέστωσης με φωσφορικό οξύ.

- ▶ Χρησιμοποιείτε αποκλειστικά δισκία αφαλάτωσης και δισκία καθαρισμού που έχουν σχεδιαστεί για τη συσκευή.  
→ "Εξαρτήματα", Σελίδα 212

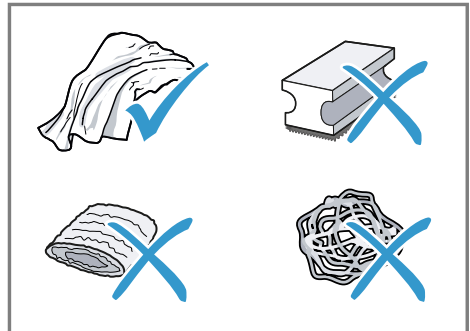
**Συμβουλές**

- Πλύνετε καλά τα νέα σφουγγάρια καθαρισμού, για να απομακρύνετε τα ενδεχομένως προσκολλημένα άλατα. Τα άλατα μπορεί να

## el Καθαρισμός και φροντίδα

προξενήσουν την εμφάνιση σκουριάς στις επιφάνειες ανοξείδωτου χάλυβα.

- Αφαιρείτε πάντα αμέσως τα κατάλοιπα αλάτων, καφέ, γάλακτος, καθαριστικών διαλυμάτων και διαλυμάτων απαβέστωσης, για να εμποδίσετε τη δημιουργία σκουριάς.

### 13.3 Καθαρισμός συσκευής

#### ΠΡΟΕΙΔΟΠΟΙΗΣΗ

##### **Κίνδυνος ηλεκτροπληξίας!**

Μια εισχώρηση υγρασίας μπορεί να προκαλέσει ηλεκτροπληξία.

- ▶ Μη βυθίζετε ποτέ τη συσκευή ή το καλώδιο σύνδεσης στο δίκτυο του ρεύματος στο νερό.
- ▶ Δεν επιτρέπεται να χυθεί καθόλου υγρό πάνω στη βυσματούμενη σύνδεση της συσκευής.
- ▶ Μη χρησιμοποιείτε συσκευές εκτόξευσης ατμού ή συσκευές καθαρισμού υψηλής πίεσης, για να καθαρίσετε τη συσκευή.

#### ΠΡΟΕΙΔΟΠΟΙΗΣΗ

##### **Κίνδυνος εγκαύματος!**

Μερικά μέρη της συσκευής γίνονται πολύ ζεστά.

- ▶ Μην ακουμπάτε ποτέ τα καυτά μέρη της συσκευής.
- ▶ Μετά τη χρήση αφήστε τα καυτά μέρη της συσκευής να κρυώσουν, προτού τα ακουμπήσετε.

1. Καθαρίστε το περίβλημα, τις γυαλιστερές επιφάνειες και το πεδίο χειρισμού με το συμπαραδιδόμενο πανί από μικροΐνες.
2. Καθαρίστε το στόμιο εξόδου μετά τη λήψη ροφήματος με ένα μαλακό, υγρό πανί.
3. Πλύνετε το δοχείο νερού με φρέσκο, καθαρό νερό.

4. Όταν η συσκευή δε χρησιμοποιήθηκε για μεγαλύτερο χρονικό διάστημα, π.χ. λόγω διακοπών, καθαρίστε όλη τη συσκευή, συμπεριλαμβανομένων των κινητών μερών, όπως π.χ. της μονάδας παρασκευής ή του δοχείου νερού.

**Σημείωση:** Όταν η συσκευή ενεργοποιηθεί σε κρύα κατάσταση ή απενεργοποιηθεί μετά τη λήψη καφέ, ξεπλένεται αυτόματα. Το σύστημα καθαρίζεται έτσι από μόνο του.

### 13.4 Καθαρισμός δίσκου σταξίματος και δοχείου συλλογής υπολειμμάτων καφέ

Αδειάζετε και καθαρίζετε καθημερινά τον δίσκο σταξίματος και το δοχείο συλλογής υπολειμμάτων καφέ, για να αποφευχθεί ο σχηματισμός αποθεμάτων. Ακολουθήστε τις εικονογραφημένες οδηγίες στην αρχή των οδηγιών.

→ *Εικ. 31 - 33*

### 13.5 Καθαρισμός του δοχείου γάλακτος

Για λόγους υγιεινής καθαρίζετε τακτικά το δοχείο γάλακτος. Μπορείτε να καθαρίσετε το δοχείο γάλακτος στο πλυντήριο πιάτων. Ακολουθήστε τις εικονογραφημένες οδηγίες στην αρχή των οδηγιών.

→ *Εικ. 22 - 25*

### 13.6 Προγράμματα σέρβις

Όταν τοποθετείτε ή αφαιρείτε ένα φίλτρο νερού ή για τον προσεκτικό καθαρισμό της συσκευής σας, χρησιμοποιείτε τα προγράμματα σέρβις. Η συσκευή σας δηλώνει αν πρέπει να εκτελέσετε πρόγραμμα σέρβις, π.χ. καθαρισμό.

**ΠΡΟΣΟΧΗ!**

Ο μη ενδεδειγμένος ή καθυστερημένος καθαρισμός και απασβέστωση, μπορεί να προκαλέσει ζημιά στη συσκευή.

- ▶ Εκτελέστε αμέσως τη διαδικασία της απασβέστωσης σύμφωνα με τις οδηγίες.
- ▶ Βάζετε μόνο δισκία καθαρισμού στη θήκη δισκίων.
- ▶ Μη βάζετε δισκία απασβέστωσης ή άλλα υλικά στη θήκη δισκίων.

**Υποδείξεις**

- Η οθόνη ενδείξεων δείχνει, πόσο έχει προχωρήσει η διαδικασία.

- Εάν η συσκευή σας είναι κλειδωμένη, μπορείτε να τη χρησιμοποιήσετε ξανά, μόνο μετά την εκτέλεση της διαδικασίας απασβέστωσης.

**Συμβουλή:** Αφαιρείτε και καθαρίζετε τακτικά, πρόσθετα στην αυτόματη διαδικασία ξεπλύματος, τη μονάδα παρασκευής.







**Χρήση των προγραμμάτων σέρβις**



1. Πατήστε .
  2. Πατήστε το σύμβολο για το επιθυμητό πρόγραμμα.
- ✓ Η οθόνη ενδείξεων σας καθοδηγεί μέσα στο πρόγραμμα.

**Επισκόπηση των προγραμμάτων σέρβις**

Εδώ θα βρείτε μια επισκόπηση των προγραμμάτων σέρβις.

**Σημείωση:** Η αρχική εικόνα δείχνει τις εναπομείνουσες λήψεις ροφήματος μέχρι την εκτέλεση του προγράμματος καθώς και τη διάρκειά του.

	Φίλτρο INTENZA	Τοποθέτηση, αντικατάσταση ή αφαίρεση του φίλτρου νερού.
	Καθαρισμός του συστήματος γάλακτος	Αυτόματο ξεπλύμα του συστήματος γάλακτος.
	calc'nClean	Συνδυασμός καθαρισμού και απασβέστωσης. Απομάκρυνση των αλάτων ασβεστίου και των υπολειμμάτων καφέ από τους σωλήνες.
	Καθαρισμός	Απομάκρυνση των υπολειμμάτων καφέ από τους σωλήνες.
	Απασβέστωση	Απομάκρυνση των αλάτων ασβεστίου από τους σωλήνες.
	Καθαρισμός της μονάδας παρασκευής	Η οθόνη ενδείξεων δείχνει βήμα προς βήμα τον ιδανικό καθαρισμό της μονάδας παρασκευής.

	Καθαρισμός της εξόδου ροφήματος	Η οθόνη ενδείξεων δείχνει βήμα προς βήμα τον ιδανικό καθαρισμό του στομίου εξόδου.
	Αντιπαγετική προστασία	Εκκένωση των σωλήνων για προστασία της συσκευής κατά τη μεταφορά ή αποθήκευση.
	Ειδικό ξέπλυμα	Όταν διακοπεί ένα πρόγραμμα σέρβις, π.χ. λόγω μιας διακοπής ρεύματος, η συσκευή θα ξεπλυθεί αυτόματα. Μετά είναι η συσκευή πάλι έτοιμη για λειτουργία.

### Συμβουλές

- Όταν ξεκινήσετε τα προγράμματα "Απασβέστωση" ή "calc'nClean", τοποθετήστε ένα δοχείο με χωρητικότητα τουλάχιστον 1 l.
- Όταν χρησιμοποιείτε ένα φίλτρο νερού, αυξάνεται το χρονικό όριο μέχρι να πρέπει να εκτελέσετε ένα πρόγραμμα σέρβις.
- Μπορείτε να συνδυάσετε "Απασβέστωση" και "Καθαρισμός" με το πρόγραμμα σέρβις "calc'nClean".

## 14 Αποκατάσταση βλαβών

Τις μικρότερες βλάβες στη συσκευή σας μπορείτε να τις αποκαταστήσετε οι ίδιοι. Χρησιμοποιήστε τις πληροφορίες για την αποκατάσταση βλαβών, προτού έρθετε σε επαφή με την υπηρεσία εξυπηρέτησης πελατών. Έτσι αποφεύγετε άσκοπα έξοδα.

### ΠΡΟΕΙΔΟΠΟΙΗΣΗ

#### **Κίνδυνος ηλεκτροπληξίας!**

Οι ακατάλληλες επισκευές είναι επικίνδυνες.

- ▶ Μόνο εκπαιδευμένο γι' αυτό, ειδικευμένο προσωπικό επιτρέπεται να πραγματοποιήσει επισκευές στη συσκευή.
- ▶ Μόνο γνήσια ανταλλακτικά επιτρέπεται να χρησιμοποιηθούν για την επισκευή της συσκευής.
- ▶ Εάν το καλώδιο σύνδεσης στο δίκτυο του ρεύματος αυτής της συσκευής υποστεί ζημιά, πρέπει να αντικατασταθεί από τον κατασκευαστή ή την υπηρεσία εξυπηρέτησης πελατών του ή από ένα αντίστοιχα ειδικευμένο άτομο, για την αποφυγή επικινδύνων καταστάσεων.

<b>Βλάβη</b>	<b>Αιτίες και αντιμετώπιση προβλημάτων</b>
Η συσκευή δεν αντιδρά πλέον.	<p>Η συσκευή έχει μια βλάβη.</p> <ol style="list-style-type: none"> <li>1. Τραβήξτε το φις από την πρίζα και περιμένετε 60 δευτερόλεπτα.</li> <li>2. Συνδέστε το φις στην πρίζα.</li> </ol>
Home Connect Το δε λειτουργεί σωστά.	<p>Διάφορες αιτίες είναι δυνατές.</p> <ul style="list-style-type: none"> <li>▶ Πηγαίνετε στο <a href="http://www.home-connect.com">www.home-connect.com</a>.</li> </ul>
Η συσκευή δίνει μόνο νερό, καθόλου καφέ.	<p>Ένα άδειο δοχείο κόκκων καφέ δεν αναγνωρίζεται από τη συσκευή.</p> <ul style="list-style-type: none"> <li>▶ Προσθέστε κόκκους καφέ.</li> </ul> <p>Το κανάλι του καφέ στη μονάδα παρασκευής είναι φραγμένο.</p> <ul style="list-style-type: none"> <li>▶ Καθαρίστε τη μονάδα παρασκευής.</li> </ul> <p>Οι κόκκοι του καφέ είναι πολύ λιπαροί και δεν πέφτουν στον μηχανισμό άλεσης.</p> <ul style="list-style-type: none"> <li>▶ Χτυπήστε το δοχείο των κόκκων καφέ.</li> <li>▶ Αλλάξτε το είδος του καφέ.</li> <li>▶ Μη χρησιμοποιείτε λιπαρούς κόκκους καφέ.</li> <li>▶ Καθαρίστε το άδειο δοχείο των κόκκων καφέ με ένα υγρό πανί.</li> </ul>
	<p>Η μονάδα παρασκευής δεν είναι σωστά τοποθετημένη.</p> <ol style="list-style-type: none"> <li>1. Ελέγξτε, εάν η μονάδα παρασκευής είναι σωστά τοποθετημένη και καλά ασφαλισμένη.</li> </ol>

<b>Βλάβη</b>	<b>Αιτίες και αντιμετώπιση προβλημάτων</b>
Η συσκευή δίνει μόνο νερό, καθόλου καφέ.	<p><b>2.</b> Σπρώξτε τον κόκκινο μοχλό επάνω προς τα αριστερά.</p> <p><b>3.</b> Τοποθετήστε το κάλυμμα του θαλάμου παρασκευής.</p>
Η συσκευή δε δίνει καθόλου αφρόγαλο.	<p>Το σύστημα γάλακτος είναι λερωμένο.</p> <ul style="list-style-type: none"> <li>▶ Καθαρίστε το σύστημα γάλακτος στο πλυντήριο πιάτων.</li> </ul> <p>Ο σωλήνας γάλακτος δε βυθίζεται στο γάλα.</p> <ul style="list-style-type: none"> <li>▶ Χρησιμοποιήστε περισσότερο γάλα.</li> <li>▶ Ελέγξτε, εάν ο σωλήνας γάλακτος βυθίζεται στο γάλα.</li> </ul> <p>Η συσκευή έχει πολλά άλατα.</p> <ul style="list-style-type: none"> <li>▶ Απασβεστώστε τη συσκευή.</li> </ul>
Το σύστημα γάλακτος δεν αναρροφά καθόλου γάλα.	<p>Το σύστημα γάλακτος δεν έχει συναρμολογηθεί σωστά.</p> <ul style="list-style-type: none"> <li>▶ Συναρμολογήστε σωστά το σύστημα γάλακτος.</li> </ul> <p>Η σειρά σύνδεσης του δοχείου γάλακτος και του συστήματος γάλακτος είναι λάθος.</p> <ul style="list-style-type: none"> <li>▶ Τοποθετήστε πρώτα το σύστημα γάλακτος στην έξοδο ροφήματος και μετά το δοχείο γάλακτος.</li> </ul> <p>Ο σωλήνας γάλακτος δε βυθίζεται στο γάλα.</p> <ul style="list-style-type: none"> <li>▶ Χρησιμοποιήστε περισσότερο γάλα.</li> <li>▶ Ελέγξτε, εάν ο σωλήνας γάλακτος βυθίζεται στο γάλα.</li> </ul>
Το αφρόγαλο είναι πολύ κρύο.	<p>Το γάλα είναι πολύ κρύο.</p> <ul style="list-style-type: none"> <li>▶ Χρησιμοποιήστε χλιαρό γάλα.</li> </ul>
Η συσκευή δε δίνει καθόλου ζεστό νερό.	<p>Το σύστημα γάλακτος είναι λερωμένο.</p> <ul style="list-style-type: none"> <li>▶ Καθαρίστε το σύστημα γάλακτος στο πλυντήριο πιάτων.</li> </ul>
Το σύστημα γάλακτος δεν μπορεί να συναρμολογηθεί ή να αποσυναρμολογηθεί.	<p>Η σειρά συναρμολόγησης είναι λάθος.</p> <ul style="list-style-type: none"> <li>▶ Συνδέστε πρώτα το σύστημα γάλακτος και μετά το δοχείο γάλακτος. Κατά την αποσυναρμολόγηση, αφαιρέστε πρώτα το δοχείο γάλακτος και μετά το σύστημα γάλακτος.</li> </ul>



<b>Βλάβη</b>	<b>Αιτίες και αντιμετώπιση προβλημάτων</b>
Η συσκευή δε δίνει κανένα ρόφημα.	<p>Στο φίλτρο νερού υπάρχει αέρας.</p> <ol style="list-style-type: none"> <li>1. Βυθίστε το φίλτρο νερού με το άνοιγμα προς τα επάνω στο νερό τόσο, μέχρι να μη διαφεύγει πλέον καμία φυσαλίδα αέρα.</li> <li>2. Τοποθετήστε ξανά το φίλτρο. <ul style="list-style-type: none"> <li>▶ Πιέστε σταθερά και ευθεία το φίλτρο νερού μέσα στη σύνδεση του δοχείου.</li> </ul> </li> </ol>
Στον εσωτερικό πάτο της συσκευής βρίσκονται σταγόνες νερού.	<p>Τα υπολείμματα του υλικού απασβέστωσης φράζουν το δοχείο νερού.</p> <ol style="list-style-type: none"> <li>1. Αφαιρέστε το δοχείο νερού.</li> <li>2. Καθαρίστε καλά το δοχείο νερού.</li> </ol>
Η μονάδα παρασκευής δεν μπορεί να αφαιρεθεί.	<p>Ο δίσκος σταξιματος αφαιρέθηκε πολύ νωρίς.</p> <ul style="list-style-type: none"> <li>▶ Περιμένετε με την αφαίρεση του δίσκου σταξιματος για μερικά δευτερόλεπτα, μετά την τελευταία λήψη ροφήματος.</li> </ul>
Η μονάδα παρασκευής δεν μπορεί να αφαιρεθεί.	<p>Η ασφάλιση δε λύνεται, η μονάδα παρασκευής μαγκώνει.</p> <ul style="list-style-type: none"> <li>▶ Απενεργοποιήστε τη συσκευή και ενεργοποιήστε την ξανά μετά από 3 λεπτά.</li> </ul>
Ο μηχανισμός άλεσης δεν ξεκινά.	<p>Η συσκευή είναι πολύ ζεστή.</p> <ol style="list-style-type: none"> <li>1. Αποσυνδέστε τη συσκευή από το δίκτυο του ρεύματος.</li> <li>2. Περιμένετε 1 ώρα, για να αφήσετε τη συσκευή να κρυώσει.</li> </ol>
Ο μηχανισμός άλεσης δεν αλέθει κόκκους καφέ, παρόλο που το δοχείο κόκκων καφέ είναι γεμάτο.	<p>Οι κόκκοι του καφέ είναι πολύ λιπαροί και δεν πέφτουν στον μηχανισμό άλεσης.</p> <ul style="list-style-type: none"> <li>▶ Χτυπήστε το δοχείο των κόκκων καφέ.</li> <li>▶ Αλλάξτε το είδος του καφέ.</li> <li>▶ Μη χρησιμοποιείτε λιπαρούς κόκκους καφέ.</li> <li>▶ Καθαρίστε το άδειο δοχείο των κόκκων καφέ με ένα υγρό πανί.</li> </ul>
Μεγάλη διακύμανση της ποιότητας του καφέ ή του αφρώγαλου.	<p>Η συσκευή έχει άλατα.</p> <ul style="list-style-type: none"> <li>▶ Απασβεστώστε τη συσκευή.</li> </ul>
Διακύμανση της ποιότητας του αφρώγαλου.	<p>Η ποιότητα του αφρώγαλου εξαρτάται από το είδος του χρησιμοποιούμενου γάλακτος ή του φυτικού ροφήματος.</p> <ul style="list-style-type: none"> <li>▶ Βελτιστοποιήστε το αποτέλεσμα με την επιλογή του είδους του γάλακτος ή του φυτικού ροφήματος.</li> </ul>

<b>Βλάβη</b>	<b>Αιτίες και αντιμετώπιση προβλημάτων</b>
<p>Ο καφές δεν τρέχει καθόλου ή βγαίνει μόνο σε σταγόνες.</p> <p>Η ρυθμισμένη ποσότητα πλήρωσης δεν επιτυγχάνεται.</p>	<p>Ο βαθμός άλεσης είναι ρυθμισμένος πολύ λεπτός.</p> <ul style="list-style-type: none"> <li>▶ Ρυθμίστε πιο χοντρό βαθμό άλεσης.</li> </ul> <hr/> <p>Η συσκευή έχει πολλά άλατα.</p> <ul style="list-style-type: none"> <li>▶ Απασβεστώστε τη συσκευή.</li> </ul> <hr/> <p>Στο φίλτρο νερού υπάρχει αέρας.</p> <ol style="list-style-type: none"> <li>1. Βυθίστε το φίλτρο νερού με το άνοιγμα προς τα επάνω στο νερό τόσο, μέχρι να μη διαφεύγει πλέον καμία φυσαλίδα αέρα.</li> <li>2. Τοποθετήστε ξανά το φίλτρο.</li> </ol> <hr/> <p>Η συσκευή είναι λερωμένη.</p> <ul style="list-style-type: none"> <li>▶ Καθαρίστε τη μονάδα παρασκευής.</li> <li>▶ Απασβεστώστε και καθαρίστε τη συσκευή.</li> </ul>
<p>Ο καφές δεν έχει κρέμα.</p>	<p>Το είδος του καφέ δεν είναι ιδανικό.</p> <ul style="list-style-type: none"> <li>▶ Χρησιμοποιήστε ένα είδος καφέ με μεγαλύτερη αναλογία κόκκων καφέ Robusta.</li> <li>▶ Χρησιμοποιήστε περισσότερο καβουρδισμένους κόκκους καφέ.</li> </ul> <hr/> <p>Οι κόκκοι καφέ δεν είναι φρεσκοκαβουρδισμένοι.</p> <ul style="list-style-type: none"> <li>▶ Χρησιμοποιήστε φρέσκους κόκκους καφέ.</li> </ul> <hr/> <p>Ο βαθμός άλεσης δεν είναι κατάλληλος για το είδος των κόκκων καφέ.</p> <ul style="list-style-type: none"> <li>▶ Ρυθμίστε πιο λεπτό βαθμό άλεσης.</li> </ul>
<p>Ο καφές είναι πολύ ξινός.</p>	<p>Ο βαθμός άλεσης είναι ρυθμισμένος πολύ χοντρός.</p> <ul style="list-style-type: none"> <li>▶ Ρυθμίστε πιο λεπτό βαθμό άλεσης.</li> </ul> <hr/> <p>Το είδος του καφέ δεν είναι ιδανικό.</p> <ul style="list-style-type: none"> <li>▶ Χρησιμοποιήστε ένα είδος καφέ με μεγαλύτερη αναλογία κόκκων καφέ Robusta.</li> <li>▶ Χρησιμοποιήστε περισσότερο καβουρδισμένους κόκκους καφέ.</li> </ul>
<p>Ο καφές είναι πολύ πικρός.</p>	<p>Ο βαθμός άλεσης είναι ρυθμισμένος πολύ λεπτός.</p> <ul style="list-style-type: none"> <li>▶ Ρυθμίστε πιο χοντρό βαθμό άλεσης.</li> </ul> <hr/> <p>Το είδος του καφέ δεν είναι ιδανικό.</p> <ul style="list-style-type: none"> <li>▶ Αλλάξτε το είδος του καφέ.</li> </ul>
<p>Ο καφές έχει γεύση καμμένου.</p>	<p>Ο βαθμός άλεσης είναι ρυθμισμένος πολύ λεπτός.</p> <ul style="list-style-type: none"> <li>▶ Ρυθμίστε πιο χοντρό βαθμό άλεσης.</li> </ul> <hr/> <p>Το είδος του καφέ δεν είναι ιδανικό.</p> <ul style="list-style-type: none"> <li>▶ Αλλάξτε το είδος του καφέ.</li> </ul> <hr/> <p>Η ρύθμιση της θερμοκρασίας του καφέ είναι πολύ υψηλή.</p>

<b>Βλάβη</b>	<b>Αιτίες και αντιμετώπιση προβλημάτων</b>
Ο καφές έχει γεύση καμμένου.	<ul style="list-style-type: none"> <li>▶ Ρυθμίστε τη θερμοκρασία του καφέ χαμηλότερα.</li> </ul>
Τα υπολείμματα του καφέ δεν είναι συμπαγή και είναι πολύ υγρά.	<p>Ο βαθμός άλεσης δεν είναι ιδανικά ρυθμισμένος.</p> <ul style="list-style-type: none"> <li>▶ Ρυθμίστε τον βαθμό άλεσης πιο χοντρό ή πιο λεπτό.</li> </ul> <p>Οι κόκκοι του καφέ είναι πολύ λιπαροί.</p> <ul style="list-style-type: none"> <li>▶ Χρησιμοποιήστε ένα άλλο είδος κόκκων καφέ.</li> </ul>
Εμφανίζεται η ένδειξη οθόνης "Τοποθετήστε τη μονάδα παρασκευής".	<p>Το κάλυμμα είναι λάθος τοποθετημένο.</p> <ol style="list-style-type: none"> <li>1. Ελέγξτε, εάν η μονάδα παρασκευής είναι σωστά τοποθετημένη και καλά ασφαλισμένη.</li> <li>2. Σπρώξτε τον κόκκινο μοχλό επάνω προς τα αριστερά.</li> <li>3. Τοποθετήστε το κάλυμμα του θαλάμου παρασκευής.</li> </ol>
Εμφανίζεται η ένδειξη οθόνης "Γεμίστε το δοχείο νερού.", παρόλο που το δοχείο νερού είναι γεμάτο.	<p>Το δοχείο νερού είναι λάθος τοποθετημένο.</p> <ul style="list-style-type: none"> <li>▶ Τοποθετήστε το δοχείο νερού σωστά.</li> </ul> <p>Το δοχείο νερού περιέχει ανθρακούχο νερό.</p> <ul style="list-style-type: none"> <li>▶ Γεμίστε το δοχείο νερού με καθαρό νερό του δικτύου ύδρευσης.</li> </ul> <p>Ο πλωτήρας στο δοχείο νερού είναι μαγκωμένος.</p> <ol style="list-style-type: none"> <li>1. Αφαιρέστε το δοχείο νερού.</li> <li>2. Καθαρίστε καλά το δοχείο νερού.</li> </ol>
	<p>Το νέο φίλτρο νερού δεν ξεπλύθηκε σύμφωνα με τις οδηγίες.</p> <ol style="list-style-type: none"> <li>1. Ξεπλύνετε το φίλτρο του νερού σύμφωνα με τις οδηγίες.</li> <li>2. Θέστε το φίλτρο νερού σε λειτουργία.</li> </ol>
	<p>Στο φίλτρο νερού υπάρχει αέρας.</p> <ol style="list-style-type: none"> <li>1. Βυθίστε το φίλτρο νερού με το άνοιγμα προς τα επάνω στο νερό τόσο, μέχρι να μη διαφεύγει πλέον καμία φυσαλίδα αέρα.</li> <li>2. Τοποθετήστε ξανά το φίλτρο.</li> </ol>
	<p>Το φίλτρο νερού είναι παλιό.</p> <ul style="list-style-type: none"> <li>▶ Τοποθετήστε ένα νέο φίλτρο νερού.</li> </ul>
	<p>Αποθέματα αλάτων ασβεστίου στο δοχείο του νερού φράζουν το σύστημα.</p> <ol style="list-style-type: none"> <li>1. Καθαρίστε καλά το δοχείο νερού.</li> <li>2. Ξεκινήστε το πρόγραμμα απασβέστωσης.</li> </ol>
Εμφανίζεται η ένδειξη οθόνης "Καθαρίστε τη μονάδα παρασκευής".	<p>Η μονάδα παρασκευής είναι λερωμένη.</p> <ul style="list-style-type: none"> <li>▶ Καθαρίστε τη μονάδα παρασκευής.</li> </ul>

<b>Βλάβη</b>	<b>Αιτίες και αντιμετώπιση προβλημάτων</b>
Εμφανίζεται η ένδειξη οθόνης "Καθαρίστε τη μονάδα παρασκευής."	Ο μηχανισμός της μονάδας παρασκευής είναι δυσκολοκίνητος. ▶ Καθαρίστε τη μονάδα παρασκευής.
Εμφανίζεται η ένδειξη οθόνης Λάθος τάση.	Υπάρχουν προβλήματα στην τροφοδοσία τάσης. ▶ Λειτουργείτε τη συσκευή μόνο στα 220 - 240 V.
Εμφανίζεται η ένδειξη οθόνης Επανεκκίνηση συσκευής.	Η συσκευή έχει μια βλάβη. <b>1.</b> Τραβήξτε το φιν από την πρίζα και περιμένετε 60 δευτερόλεπτα. <b>2.</b> Συνδέστε το φιν στην πρίζα.
Η ένδειξη οθόνης " " εμφανίζεται πολύ συχνά.	Το αποσκληρωμένο νερό περιέχει ακόμη μικρές ποσότητες ασβεστίου. <b>1.</b> Τοποθετήστε ένα νέο φίλτρο νερού. <b>2.</b> Ρυθμίστε αντίστοιχα τη σκληρότητα του νερού. Χρησιμοποιήθηκε λάθος ή πολύ λίγο μέσο απασβέστωσης. ▶ Για την απασβέστωση χρησιμοποιείτε αποκλειστικά κατάλληλα δισκία.
	Το πρόγραμμα σέρβις δεν έχει εκτελεστεί πλήρως. ▶ Ξεκινήστε το πρόγραμμα σέρβις "Ειδικό ξέπλυμα". → "Προγράμματα σέρβις", Σελίδα 228

## 15 Μεταφορά, αποθήκευση και απόσυρση

### 15.1 Ενεργοποίηση της αντιπαγετικής προστασίας

Προστατεύετε τη συσκευή σας από τον παγετό κατά τη μεταφορά και την αποθήκευση.

#### ΠΡΟΣΟΧΗ!

Τα κατάλοιπα υγρών μπορούν κατά τη μεταφορά ή την αποθήκευση να προκαλέσουν ζημιές στη συσκευή.

► Πριν τη μεταφορά ή την αποθήκευση, αδειάστε το σύστημα αγωγών.

1. Εκτελέστε το πρόγραμμα "Αντιπαγετική προστασία".  
→ "Επισκόπηση των προγραμμάτων σέρβις", Σελίδα 229
2. Αποσυνδέστε τη συσκευή από το δίκτυο του ρεύματος.

### 15.2 Απόσυρση παλιάς συσκευής

Με την απόσυρση σύμφωνα με τους κανόνες προστασίας του περιβάλλοντος, μπορούν να επαναποκτηθούν πολύτιμες πρώτες ύλες.

1. Τραβήξτε το φινι του καλωδίου σύνδεσης στο δίκτυο του ρεύματος.
2. Κόψτε το καλώδιο σύνδεσης στο δίκτυο του ρεύματος.
3. Αποσύρετε τη συσκευή σύμφωνα με τους κανόνες προστασίας του περιβάλλοντος.

Πληροφορίες σχετικά με τους επίκαιρους τρόπους απόσυρσης θα βρείτε στο ειδικό κατάστημα ή στην αρμόδια τοπική Δημοτική Αρχή σας.



Αυτή η συσκευή χαρακτηρίζεται σύμφωνα με την ευρωπαϊκή οδηγία 2012/19/ΕΕ περί ηλεκτρικών και ηλεκτρονικών συσκευών (waste electrical and electronic equipment - WEEE). Η οδηγία προκαθορίζει τα πλαίσια για μια απόσυρση και αξιοποίηση των παλιών συσκευών με ισχύ σ' όλη την ΕΕ.

## 16 Υπηρεσία εξυπηρέτησης πελατών

Σχετικά με τη λειτουργία γνήσια ανταλλακτικά, σύμφωνα με την αντίστοιχη διάταξη οικολογικού σχεδιασμού, μπορείτε να προμηθευτείτε από την υπηρεσία εξυπηρέτησης πελατών της εταιρείας μας για τη διάρκεια το λιγότερο 7 ετών από τη θέση σε κυκλοφορία της συσκευής σας εντός του Ευρωπαϊκού Οικονομικού Χώρου.

**Σημείωση:** Η χρήση της υπηρεσίας εξυπηρέτησης πελατών είναι στο πλαίσιο των όρων εγγύησης του κατασκευαστή δωρεάν.

Λεπτομερείς πληροφορίες σχετικά με τη διάρκεια της εγγύησης και τους όρους εγγύησης στη χώρα σας μπορείτε να βρείτε στον συνημμένο

## el Τεχνικά στοιχεία

κατάλογο της υπηρεσίας εξυπηρέτησης πελατών, στον έμπορά σας ή στην ιστοσελίδα μας.

Όταν έρθετε σε επαφή με την υπηρεσία εξυπηρέτησης πελατών, χρειάζεστε τον αριθμό προϊόντος (E-Nr.), τον αριθμό κατασκευής (FD) και τον αριθμό απαρίθμησης (Z-Nr.) της συσκευής σας.

Τα στοιχεία επικοινωνίας της υπηρεσίας εξυπηρέτησης πελατών θα τα βρείτε στον συνημμένο κατάλογο της υπηρεσίας εξυπηρέτησης πελατών ή στην ιστοσελίδα μας.

### 16.1 Αριθμός προϊόντος (E-Nr.), αριθμός κατασκευής (FD) και αριθμός απαρίθμησης (Z-Nr.)

Τον αριθμό προϊόντος (E-Nr.), τον αριθμό κατασκευής (FD) και τον αριθμό απαρίθμησης (Z-Nr.) θα τους βρείτε στην πινακίδα τύπου της συσκευής.

Για να βρείτε ξανά γρήγορα τα στοιχεία της συσκευής σας και τον αριθμό τηλεφώνου της υπηρεσίας εξυπηρέτησης πελατών, μπορείτε να τα σημειώσετε.

## 17 Τεχνικά στοιχεία

Τάση	220– 240 V ~
Συχνότητα	50 Hz
Τιμή σύνδεσης	1500 W
Μέγιστη πίεση αντλίας, στατική	20 bar

Μέγιστη χωρητικότητα δοχείου νερού (χωρίς φίλτρο)	2,3 λίτρα
Μέγιστη χωρητικότητα δοχείου κόκκων καφέ	280 γρ.
Μέγιστη χωρητικότητα δεξιού/αριστερού δοχείου κόκκων καφέ	260 γρ. / 280 γρ.
Μήκος καλωδίου	100 cm
Ύψος συσκευής	40 cm
Πλάτος συσκευής	32 cm
Βάθος συσκευής	47 cm
Βάρος, άδεια συσκευή	12 kg
Τύπος μηχανισμού άλεσης	Κεραμικό

### 17.1 Πληροφορίες για ελεύθερο λογισμικό και λογισμικό ανοικτού κώδικα

Αυτό το προϊόν περιέχει στοιχεία λογισμικού που έχουν λάβει άδεια χρήσης από τους κατόχους των πνευματικών δικαιωμάτων ως ελεύθερο λογισμικό ή λογισμικό ανοικτού κώδικα.

Οι αντίστοιχες πληροφορίες άδειας χρήσης αποθηκεύονται στη συσκευή οικιακής χρήσης. Η πρόσβαση στις αντίστοιχες πληροφορίες άδειας χρήσης είναι επίσης δυνατή μέσω της εφαρμογής (App) Home Connect: "Προφίλ -> Νομικές υποδείξεις -> Πληροφορίες άδειας χρήσης".<sup>1</sup> Μπορείτε να κατεβάσετε τις πληροφορίες άδειας χρήσης από την ιστοσελίδα του εμπορικού σήματος. (Ανατρέξτε στην ιστοσελίδα του προϊόντος για το μοντέλο της συσκευής σας και για περαιτέρω έγγραφα.) Εναλλακτικά, μπορείτε να

<sup>1</sup> Ανάλογα με τον εξοπλισμό της συσκευής

βρείτε τις αντίστοιχες πληροφορίες κάτω από [ossrequest@bshg.com](mailto:ossrequest@bshg.com) ή να τις ζητήσετε από την BSH Hausgeräte GmbH, Carl-Wery-Str. 34, D-81739 München.

Ο πηγαίος κώδικας παρέχεται κατόπιν αιτήματος.

Στείλτε παρακαλώ το αίτημά σας στο [ossrequest@bshg.com](mailto:ossrequest@bshg.com) ή στη διεύθυνση BSH Hausgeräte GmbH, Carl-Wery-Str. 34, D-81739 München. Θέμα: „OSSREQUEST“

Το κόστος για τη διεκπεραίωση του αιτήματός σας θα σας χρεωθεί. Αυτή η προσφορά ισχύει για τρία χρόνια από την ημερομηνία αγοράς ή τουλάχιστον για τη χρονική περίοδο, κατά την οποία προσφέρουμε υποστήριξη και ανταλλακτικά για την αντίστοιχη συσκευή.

## 18 Δήλωση πιστότητας

Διά της παρούσης η BSH Hausgeräte GmbH, δηλώνει ότι η συσκευή με λειτουργικότητα Home Connect ταυτίζεται με τις βασικές απαιτήσεις και τις υπόλοιπες σχετικές διατάξεις της οδηγίας 2014/53/EU.

Μια λεπτομερή δήλωση πιστότητας RED μπορείτε να βρείτε στο διαδίκτυο (Internet) κάτω από [siemens-home.bsh-group.com](http://siemens-home.bsh-group.com) στη σελίδα προϊόντος της συσκευής σας στα πρόσθετα έγγραφα.



Ζώνη 2,4 GHz (2.400-2.483,5 MHz): Μέγ. 100 mW

Ζώνη 5 GHz (5150-5350 MHz + 5470-5725 MHz): Μέγ. 100 mW



BE	BG	CZ	DK	DE	EE	IE	EL	ES
FR	HR	IT	CY	LI	LV	LT	LU	HU
MT	NL	AT	PL	PT	RO	SI	SK	FI
SE	NO	CH	TR	IS	UK (NI)			

WLAN (Wi-Fi) 5 GHz: Μόνο για εσωτερική χρήση.

AL	BA	MD	ME	MK	RS	UK	UA
----	----	----	----	----	----	----	----

WLAN (Wi-Fi) 5 GHz: Μόνο για εσωτερική χρήση.

# Daha fazla bilgi için lütfen Dijital Kullanım Kılavuzuna bakın.



## İçindekiler tablosu

<b>1 Güvenlik.....</b>	<b>242</b>	7.4 Sütlü kahveli içecek alma.....	252
1.1 Genel uyarılar .....	242	7.5 baristaMode veya	
1.2 Amaca uygun kullanım.....	242	comfortMode .....	253
1.3 Kullanıcı grubu konusunda		7.6 Aynı anda iki fincan içecek	
kısıtlama .....	242	alımı .....	253
1.4 Güvenlikle ilgili uyarılar.....	242	7.7 Favori içeceğinizi kaydedin	
<b>2 Çevrenin korunması ve</b>		☆.....	253
<b>tasarruf .....</b>	<b>246</b>	7.8 Elektronik öğütme derecesi	
2.1 Ambalajı atığa verme .....	246	ayarının eGrinder kullanımı.....	253
2.2 Enerji tasarrufu .....	246	7.9 beanIdent System kullanımı <sup>1</sup> ..	254
<b>3 Kurma ve bağlama .....</b>	<b>246</b>	<b>8 Çocuk kilidi.....</b>	<b>254</b>
3.1 Teslimat kapsamı .....	246	8.1 Çocuk kilidinin	
3.2 Cihazın kurulması ve		etkinleştirilmesi .....	254
bağlanması.....	246	8.2 Çocuk kilidini devre dışı	
<b>4 Cihazı tanıma.....</b>	<b>247</b>	bırakma .....	254
4.1 Cihaz.....	247	<b>9 Fincan ısıtıcısı<sup>1</sup> .....</b>	<b>254</b>
4.2 Kumanda bölümü.....	247	9.1 Fincan ısıtıcısının	
<b>5 Aksesuar.....</b>	<b>248</b>	etkinleştirilmesi ve devre dışı	
<b>6 İlk Kullanım öncesi.....</b>	<b>248</b>	bırakılması <sup>1</sup> .....	254
6.1 Cihazın hazırlanması ve		<b>10 Kişisel ayar .....</b>	<b>254</b>
temizlenmesi.....	249	10.1 İlk profili oluşturma .....	254
6.2 Su sertliğinin belirlenmesi .....	249	10.2 Ek profiller oluşturma .....	255
6.3 Su filtresi.....	249	10.3 Profili düzenle .....	255
6.4 İlk çalıştırmanın		10.4 Profili sil .....	255
gerçekleştirilmesi.....	250	10.5 Profilleri sıralama.....	255
6.5 Genel uyarılar .....	250	10.6 Bir profile içecek ekleme .....	255
<b>7 Temel Kullanım .....</b>	<b>251</b>	10.7 Klasik veya	
7.1 Cihazın açılması veya		coffeeWorld'den içeceği	
kapatılması .....	251	profile ekleme.....	255
7.2 İçecek alma .....	251	10.8 Klasik veya	
7.3 doubleShot ve tripleShot.....	251	coffeeWorld'den profil	
		oluşturma.....	255

<sup>1</sup> Cihazın donanımına göre değişir



10.9	Profilde içeceği düzenleme ..	256
10.10	Profildeki içeceği silme .....	256
<b>11</b>	<b>Home Connect .....</b>	<b>256</b>
11.1	Home Connect kurulumu .....	256
11.2	Home Connect ayarları .....	257
11.3	Uzaktan teşhis .....	257
11.4	Veri güvenliği .....	257
<b>12</b>	<b>Temel ayarlar .....</b>	<b>258</b>
12.1	Temel ayarların değiştirilmesi .....	258
12.2	Temel ayarlara genel bakış ..	258
<b>13</b>	<b>Cihazı temizleme ve bakımını yapma .....</b>	<b>260</b>
13.1	Bulaşık makinesinde temizlenebilirlik .....	260
13.2	Temizlik malzemeleri .....	261
13.3	Cihazı temizleme .....	261
13.4	Damlama kasesi ve kahve telvesi haznesi .....	262
13.5	Süt haznesini temizleme.....	262
13.6	Servis programları .....	262
<b>14</b>	<b>Arızaları giderme .....</b>	<b>264</b>
<b>15</b>	<b>Taşıma, depolama ve atığa verme .....</b>	<b>269</b>
15.1	Donmaya karşı korumayı etkinleştirme .....	269
15.2	Eski cihazları atığa verme ....	269
<b>16</b>	<b>Müşteri hizmetleri.....</b>	<b>269</b>
16.1	Ürün numarası (E-Nr.), imalat numarası (FD) ve sayma numarası (Z-Nr.).....	270
<b>17</b>	<b>Teknik veriler .....</b>	<b>270</b>
17.1	Serbest yazılıma ve Open Source yazılımına yönelik bilgiler .....	270
<b>18</b>	<b>Uygunluk beyanı .....</b>	<b>271</b>



## 1 Güvenlik

Aşağıdaki güvenlik ile ilgili uyarıları dikkate alınız.

### 1.1 Genel uyarılar

- Bu kılavuzu dikkatlice okuyunuz.
- Kılavuzu ve ürün bilgilerini, ileride kullanmak için veya cihazın muhtemel bir sonraki sahibi için saklayın.
- Nakliye hasarı varsa cihaz bağlantılarını kurmayınız.

### 1.2 Amaca uygun kullanım

Cihazı sadece şu amaçla kullanınız:

- Sıcak içecekler hazırlamak için.
- özel konutlarda ve özel konutların kapalı mekanlarında kullanın.
- deniz seviyesinden en fazla 2000 m yüksekliğe kadar kullanın.

### 1.3 Kullanıcı grubu konusunda kısıtlama

Bu cihaz, 8 yaşında ve daha büyük çocuklar tarafından, fiziksel, algısal veya zihinsel yetenekleri düşük kişiler veya yeterli tecrübesi ve / veya bilgisi olmayan kişiler tarafından ancak denetim altında veya cihazın güvenli kullanımı ve buna bağlı tehlikeleri anlamış olmaları şartıyla kullanılabilir.

Çocukların cihaz ile oynamasına izin vermeyiniz.

Temizleme ve kullanıcının yapabileceği bakım işleri çocuklar tarafından yapılmamalıdır; 8 yaşında veya daha büyük çocuklar bir yetişkin tarafından denetlenirse bu işlemleri yapmalarına izin verilebilir.

8 yaşından küçük çocukları cihazdan ve bağlantı kablosundan uzak tutun.

### 1.4 Güvenlikle ilgili uyarılar

#### **⚠ UYARI – Boğulma tehlikesi!**

Çocuklar ambalaj malzemelerini başlarının üzerine geçirebilir ve ambalaj malzemesine dolanarak boğulabilir.

- ▶ Ambalaj malzemesini çocuklardan uzak tutun.

- ▶ Çocukların ambalaj malzemeleri ile oynamasına izin vermeyin. Çocuklar küçük parçaları soluyabilir veya yutabilir ve bunun sonucunda boğulabilir.
- ▶ Küçük parçaları çocuklardan uzak tutun.
- ▶ Çocukların küçük parçalarla oynamasına izin vermeyin.

### **⚠ UYARI – Elektrik çarpması tehlikesi!**

Usulüne uygun olmayan kurulumlar tehlikelidir.

- ▶ Cihazı sadece tip plakasındaki bilgilere göre bağlanmalı ve işletilmelidir.
- ▶ Cihaz, sadece kurallara uygun şekilde monte edilmiş olan topraklamalı bir priz üzerinden alternatif akımlı bir elektrik şebekesine bağlanmalıdır.
- ▶ Evinizdeki elektrik tesisatına ait koruyucu iletken sisteminin usulüne uygun şekilde kurulmuş olduğundan emin olunuz. Kendisi veya şebeke bağlantı kablosu hasar görmüş olan bir cihaz tehlikelidir.

- ▶ Hasarlı cihazlar kesinlikle kullanılmamalıdır.
- ▶ Yüzeyi çatlamış olan veya kırık olan bir cihazı kesinlikle kullanmayın.
- ▶ Cihazı elektrik şebekesinden ayırmak için kesinlikle şebeke bağlantı kablosundan tutularak çekilmemelidir. Her zaman şebeke bağlantı kablosunun fişinden tutularak çekilmelidir.
- ▶ Cihaz veya şebeke bağlantı kablosu arızalıysa fiş derhal çekilmeli veya sigorta kutusundan sigorta kapatılmalıdır.
- ▶ Müşteri hizmetlerini arayınız. → *Sayfa 269*

Usulüne uygun olmayan onarımlar tehlikelidir.

- ▶ Sadece bunun eğitimini almış uzman personel cihazda onarımlar yapabilir.
- ▶ Cihazın onarımı sırasında sadece orijinal yedek parçalar kullanılmalıdır.
- ▶ Bu cihazın elektrik kablosu zarar görmüşse tehlikenin önlenmesi için, üretici, müşteri hizmetleri veya benzer kalifikasyona sahip bir kişi tarafından değiştirilmelidir.

Cihaza nem girmesi elektrik çarpmasına neden olabilir.

- ▶ Cihazı veya elektrik kablosunu kesinlikle suya sokmayın.
- ▶ Cihazın fiş bağlantısının üzerine sıvı akmamalıdır.

- ▶ Cihazı yalnızca kapalı alanlarda kullanın.
- ▶ Cihazı kesinlikle aşırı sıcaklığa ve ıslaklığa maruz bırakmayın.
- ▶ Cihazı temizlemek için buharlı temizleyiciler veya yüksek basınçlı temizleyiciler kullanmayın.

### **⚠ UYARI – Yangın tehlikesi!**

Cihaz sıcak olur.

- ▶ Cihazı yeterince havalandırın.
- ▶ Cihazı kesinlikle bir dolap içerisinde kullanmayın.

Elektrik kablosunun uzatılması ve izin verilmemiş adaptörlerin kullanılması tehlikelidir.

- ▶ Uzatma kabloları veya çoklu priz takımları kullanmayınız.
- ▶ Sadece üreticinin izin verdiği adaptörleri ve elektrik kablolarını kullanınız.
- ▶ Elektrik kablosu çok kısaysa ve daha uzun bir elektrik kablosu yoksa, ev tesisatının uyarlanması için uzman bir elektrik şirketi arayınız.

### **⚠ UYARI – Yanma tehlikesi!**

Bazı cihaz parçaları çok fazla ısınır.

- ▶ Sıcak cihaz parçalarına kesinlikle dokunulmamalıdır.
- ▶ Kullanımdan sonra sıcak cihaz parçalarına dokunmadan önce soğumalarını bekleyin.

### **⚠ UYARI – Haşlanma tehlikesi!**

Taze hazırlanmış içecekler çok sıcaktır.

- ▶ İçecekleri gerekirse biraz soğumaya bırakın.
- ▶ Cihazdan kaçan sıvı ve buharların cildinize temas etmesini önleyin.

Cihazın Home Connect uygulaması üzerinden gözetimsiz şekilde uzaktan çalıştırılması üçüncü şahıslarda haşlanma yaralanmalarına neden olabilir.

- ▶ İçecek çıkışı esnasında kahve çıkışının altına ellerinizi uzatmayın.
- ▶ Özellikle çocuklar olmak üzere herkesi cihazdan uzak tutun.

**⚠ UYARI – Yaralanma tehlikesi!**

Cihazın yanlış kullanılması kullanıcıyı tehlikeye düşürebilir.

- ▶ Yaralanmaları önlemek için cihazı sadece amacına uygun olarak kullanın.

Cihaz kapısını kapatırken parmaklar sıkışabilir.

- ▶ Cihazın kapısını kapatırken parmaklarınıza dikkat edin.

Öğütme düzeni döner.

- ▶ Elinizi kesinlikle öğütme düzeninin içine sokmayın.

**⚠ UYARI – Tehlike: Manyetizma!**

Cihazda kalıcı mıknatıslar var. Bu mıknatıslar elektronik implantları, örneğin kalp pillerini veya insülin pompalarını etkileyebilir.

- ▶ Elektronik implant taşıyan kişiler cihaza en az 10 cm uzak durmalıdır.

- ▶ Çıkartılan su haznesine de en az 10 cm mesafe bırakmalıdır.

**⚠ UYARI – Sağlık tehlikesi!**

Cihazdaki kirler sağlık için tehlike oluşturabilir.

- ▶ Cihazın hijyenine yönelik temizlik bilgilerini dikkate alın.

## 2 Çevrenin korunması ve tasarruf

### 2.1 Ambalajı atığa verme

Ambalaj malzemeleri çevre dostudur ve geri dönüştürülebilir.

- ▶ Münferit parçalar türlerine göre ayrılarak imha edilmelidir.

### 2.2 Enerji tasarrufu

Aşağıdaki bilgilere uyarsanız cihazınız daha az elektrik tüketir.

Otomatik kapatma için zaman aralığını en küçük değere ayarlayın.

- ✓ Cihaz kullanılmadığında kendiliğinden daha erken bir şekilde kapanır.  
→ "Temel ayarlar", Sayfa 258

İçecek çekme işlemini işlem bitmeden önce iptal etmeyin.

- ✓ Aksi durumda ısıtılan su veya süt miktarı en verimli şekilde kullanılmamış olur.

Cihazı düzenli aralıklarla kireçten arındırın.

- ✓ Kireç kalıntıları enerji tüketiminin artmasına yol açar.

## 3 Kurma ve bağlama

### 3.1 Teslimat kapsamı

Ambalajından çıkardıktan sonra tüm parçalarda naklieden kaynaklanan hasarlar olup olmadığını ve parçaların eksiksiz olup olmadığını kontrol edin.

**Not:** Cihaz tipine bağlı olarak teslimat kapsamında farklı aksesuarlar bulunur. Bu aksesuarlar, kesikli çizgili bir çerçeve ile belirtilmiştir.

→ Şek. 1

A	Tam otomatik kahve pişirme makinesi
B	Süt haznesi
C	Süt hortumu
D	Süt haznesi için adaptör <sup>1</sup>
E	Kullanım kılavuzu
F	Su filtresi yerleştirme yardımı
G	Kireç giderici tabletler <sup>1</sup>
H	Temizleme tableti <sup>1</sup>
I	Su filtresi
J	Su sertliği şeridi
K	Mikro elyaf bez

<sup>1</sup> Cihazın donanımına göre değişir

### 3.2 Cihazın kurulması ve bağlanması

#### DİKKAT!

Cihazın hasar görme tehlikesi var. Cihazın usuluna aykırı bir şekilde işleme alınması cihazda hasar ortaya çıkmasına neden olabilir.

- ▶ Cihazı sadece buz tutmayan odalarda kullanın.
- ▶ Cihaz 0 °C altında taşındıysa ve depolandıysa işletmeye almadan önce oda sıcaklığında 3 saat bekletin.
- ▶ Elektrik fişini her taktığınızda kullanmadan önce yakl. 5 saniye bekleyin.

1. Cihazı düz, yeterli taşıma kapasitesi olan ve suya dayanıklı bir zemin üzerine yerleştirin.

2. Cihazın fişi, yönetmeliklere uygun şekilde monte edilmiş topraklı bir elektrik prizine takılmalıdır.

## 4 Cihazı tanıma

### 4.1 Cihaz

Bu bölümde, cihazınızın parçalarını tanıtan bir genel görünüm verilmektedir.

#### Notlar

- Cihaz tipine göre renklerde ve bazı özelliklerde farklılıklar söz konusu olabilir.
- Kullanma kılavuzunda iki farklı cihaz modeli açıklanmıştır:
  - Cihazın tek çekirdek kahve haznesi var.
  - Cihazın iki çekirdek kahve haznesi var.

→ Şek. 2

1	Süt haznesi
2	Dokunmatik alanlar
3	Fincan ısıtıcısı <sup>1</sup>
4	Çekirdek kahve haznesi <sup>1</sup>
5	Tablet yuvası
6	Aroma kapağı <sup>1</sup>
7	Çekirdek kahve haznesi LED göstergesi <sup>1</sup>
8	Tip etiketi
9	Dokunmatik ekran
10	Haşlama bölmesi kapısı
11	Su haznesi
12	Süt sistemi

<sup>1</sup> Cihazın donanımına göre değişir

13	İçecek çıkış kapağı
14	Damlama kabı

<sup>1</sup> Cihazın donanımına göre değişir

### 4.2 Kumanda bölümü

Kumanda alanı üzerinden cihazınızın tüm fonksiyonlarını ayarlayabilir ve işletim durumu ile ilgili bilgiler alabilirsiniz.

→ Şek. 3

1	Dokunmatik ekran
2	Dokunmatik alanlar









#### Dokunmatik ekran

Dokunmatik ekran, hem gösterge hem de kumanda elemanıdır.

#### Ana menü

Profil	Kişisel ayarlarla kaydedilen içecekler seçin.
Klasik	Standart içecekler seçin.
coffeeWorld	Home Connect ile birlikte genişletilebilen temel içecekler seçin.

#### İçecek parametreleri

	Sertlik
	Miktar
	Süt oranı
	Öğütme derecesi
	Temas süresi
	Sıcaklık
	seçilen kahve çekirdeği türü <sup>1</sup>
	

<sup>1</sup> Cihazın donanımına göre değişir



Çekirdek kahve haznesini<sup>1</sup> seçin.

<sup>1</sup> Cihazın donanımına göre değişir

**İpucu:** Diğer içecek ayarlarını temel ayarlar altında bulabilirsiniz.

### Gösterge

Konfor Barista	Cihaz, Barista veya Konfor modunda.
	Fincan ısıtıcısı açık.
	aromaBoost
	Cihaz Home Connect ile bağlantı kurdu.
	Cihaz Home Connect ile bağlantı kurmadı.
	Cihazın sunucusuyla bağlantısı yok.

### Dokunmatik alanlar

Burada her zaman görünen sembollere yönelik bir genel bakış bulabilirsiniz.

	Cihazı açma veya kapatma.
	Barista modunu veya Konfor modunu seçin.
	İki fincan içecek çekme.
	Favori içeceğinizi kaydedin.
	Servis programlarını açın veya bunlardan çıkın.
	Ayarları açın veya bunlardan çıkın.

## 5 Aksesuar

Orijinal aksesuarlar kullanınız. Bunlar cihazınıza özel tasarlanmıştır.

Aksesuarlar	Piyasa	Müşteri Hizmetleri
Temizleme tabletleri	TZ80001A TZ80001B	00312097 00312098
Kireç çözme tabletleri	TZ80002A TZ80002B	00312094 00312095
Su filtresi	TZ70003	00575491
Su filtresi 3'lü paket	TZ70033A	-
Mikro elyaf bez	-	00460770
Bakım seti	TZ80004A TZ80004B	00312105 00312106
Süt haznesi için adaptör	TZ70001	17006005

## 6 İlk Kullanım öncesi

Cihazı kullanım için hazırlayın.



## 6.1 Cihazın hazırlanması ve temizlenmesi

Koruyucu folyoları çıkarın ve cihaz ile münferit parçaları temizleyin. Bu kılavuzun başında yer alan resimli kılavuza uyun.

### DİKKAT!

Uygun olmayan çekirdekler öğütme düzeninin tıkanmasına yol açabilir.

- ▶ Yalnızca saf, kavrulmuş Espresso çekirdeği veya tam otomatik makineler için olan kahve çekirdeği karışımları kullanın.
- ▶ Sırlanmış kahve çekirdekleri kullanmayın.
- ▶ Karamelleştirilmiş kahve çekirdekleri kullanmayın.
- ▶ Şeker içeren katkı maddeleriyle işlenmiş kahve çekirdekleri kullanmayın.
- ▶ Toz kahve doldurmayın.

→ Şek. 4 - 29

### Notlar

- Su haznesine her gün taze ve karbonik asit içermeyen soğuk su doldurun.
- 2 çekirdek kahve haznesine sahip cihaz varyantı ile 2 farklı türde kahve doldurabilirsiniz. Aktif çekirdek kahve haznesinin LED'i yanar.
- Cihaz her içecek için son seçtiğiniz çekirdek kahve haznesini hatırlar. Bu ön ayarı değiştirebilirsiniz.  
→ "Temel ayarlar", Sayfa 258

**İpucu:** Kahve çekirdeklerinin kalitesini korumak için, kahve çekirdeklerini serin bir yerde ve buldukları haznenin ağzı kapalı olacak şekilde muhafaza edin. Kahve çekirdeklerini, cihazın çekirdek haznesinde aromalarını kaybetmeden birkaç gün tutabilirsiniz.

## 6.2 Su sertliğinin belirlenmesi

Cihazınızın, kireç temizliğinin ne zaman yapılması gerektiğini zamanında bildirebilmesi için, su sertliğinin doğru ayarlanması önemlidir. Su sertliğini ekteki test şeridiyle tespit edebilir veya yerel sular idaresinden öğrenebilirsiniz.

1. Test şeridini kısaca taze şebeke suyuna batırın.
2. Sudan çıkardıktan sonra test şeridindeki damlaların süzülmesini bekleyiniz.
3. Su sertliğini 1 dakika sonra test şeridinden okuyun.

Tabloda, ayar kademelerinin su sertliği derecesi olarak karşılıkları gösterilmiştir:

Seviye	Alman normlarının a göre sertlik °dH	Toplam sertlik, mmol/l
1	1-7	< 1,3
2	8-14	1,3-2,5
3	15-21	2,5-3,8
4 <sup>1</sup>	22-30	> 3,8

<sup>1</sup> Fabrika ayarı

**Not:** Evinizde su sertliğini giderme sistemi mevcutsa "Su sertliğini giderme sistemi" seçeneğini ayarlayabilirsiniz.

**İpucu:** Ayarları istediğiniz zaman değiştirebilirsiniz.

→ "Temel ayarlar", Sayfa 258

## 6.3 Su filtresi

Su filtresi kullanıldığında kireç kalıntıları azaltılır ve sudaki kirlenmeler giderilir.

## Su filtresi takın

### DİKKAT!

Kireçlenme sonucunda cihazın hasar görme olasılığı var.

- ▶ Su filtresini zamanında değiştirin.
- ▶ Su filtresini en geç 2 ay sonra değiştirin.
- ▶ Ekran mesajlarına dikkat edin.

1. ☼ üzerine basın.
2. "INTENZA filtresi" üzerine basın ve ekrandaki talimatları izleyin.

### Su filtresinin değiştirilmesi veya çıkartılması

Cihazınızı su filtresi olmadan da kullanabilirsiniz.

1. ☼ üzerine basın.
2. "INTENZA filtresi" üzerine basın.
3. "Değiştir" veya "Çıkar" üzerine basın ve ekrandaki talimatları izleyin.

### İpuçları

- Su filtresini hijyenik nedenlerle de değiştirmekte fayda vardır.
- Su filtresi mevcut olduğunda, kireçten arındırma işlemini daha seyrek yapmanız gerekir.
- Bir su filtresi kullanmanız halinde daha lezzetli kahve içecekleri hazırlayabilirsiniz.
- Tatil gibi nedenlerle cihazı uzunca bir süre kullanmadıysanız takılan su filtresini kullanmadan önce, bir fincan sıcak su çekerek filtrenin çalkalanmasını sağlayın.
- Su filtresini piyasadan veya müşteri hizmetlerinden temin edebilirsiniz.  
→ "Aksesuar", Sayfa 248

## 6.4 İlk çalıştırmanın gerçekleştirilmesi

Elektrik bağlantısı kurulduktan sonra cihazı ilk kez çalıştırmak için gerekli olan ayarları yapın. İlk çalıştırma sadece cihaz ilk kez açıldığında görüntülenir.

1. Cihazı ☼ ile açınız.
  2. Ekrandaki talimatları izleyin.
- ✓ Ekranda, programa yönelik talimatlar görüntülenir.

### Notlar

- Home Connect'in kurulumunu şimdi yapmak istiyorsanız, Home Connect uygulamasındaki talimatları izleyin.  
→ "Home Connect kurulumu", Sayfa 256
- "Demo modu" seçildiğinde, sadece ekran göstergeleri çalışır. İçecek alamazsınız veya herhangi bir program uygulayamazsınız.

## 6.5 Genel uyarılar

Cihazınızı en iyi şekilde kullanabilmek için, verilen uyarıları dikkate alın.

### Notlar

- Cihaz, fabrika çıkışı itibarıyla, en ideal çalışma şekli için gerekli standart ayarlar ile programlanmıştır.
- Öğütücü, fabrika tarafından optimum kullanım sunacak şekilde ayarlanmıştır. Kahve damlalar halinde geliyorsa veya çok ince akıyorsa ve kreması çok azsa, öğütme derecesini ayarlayabilirsiniz.  
→ "Elektronik öğütme derecesi ayarının eGrinder kullanımı", Sayfa 253
- Çalışma sırasında havalandırma ızgaralarında ve tablet yuvası kapağında su damlacıkları oluşabilir.

- Cihazı belirli bir süre boyunca kullanmazsanız, cihaz otomatik olarak kapanır. Bu süreyi temel ayarlar içerisinde değiştirebilirsiniz. → Sayfa 258
- Cihaz içerisinden teknik nedenlerle buhar çıkabilir.

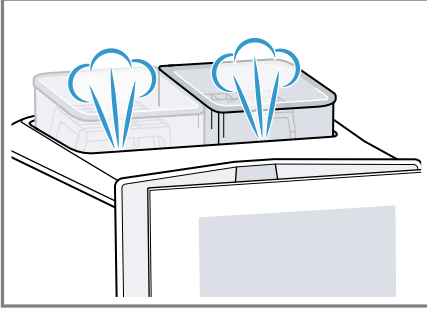

- Aşağıdaki durumlarda ilk içecek henüz olması gereken aromaya sahip değildir:
  - Cihazı ilk defa kullandığınızda.
  - Bir servis programı uyguladıktan sonra.
  - Cihazı uzun süre kullanmadığınızda.

Bu içeceği içmeyin.

**İpucu:** Cihazınızı kullanmaya başlayıp birkaç fincan kahve aldıktan sonra içeceklerinizde köpüksü bir krema elde edebilirsiniz.

## 7 Temel Kullanım

### 7.1 Cihazın açılması veya kapatılması

- ▶ ⌚ üzerine basılmalıdır. Cihaz açıldığında ekranda logo görüntülenir. Açılma ve kapanma sırasında cihaz otomatik bir durulama işlemi yapar. Kapatma sırasında temizlik için cihaz içindeki sıvı buharlaşarak damlama tepsisine akar. Cihaz açıldığında

sıcaksa veya kapatma öncesinde herhangi bir içecek alınmadıysa durulama yapılmaz.

### 7.2 İçecek alma

Tercih ettiğiniz içeceğin hazırlanması konusunda bilgi alın.

#### ⚠ UYARI Haşlanma tehlikesi!

Taze hazırlanmış içecekler çok sıcaktır.

- ▶ İçecekleri gerekirse biraz soğumaya bırakın.
- ▶ Cihazdan kaçan sıvı ve buharların cildinize temas etmesini önleyin.

#### Notlar

- Bazı ayarlarda kahve birkaç adımda hazırlanır. İşlem tümüyle tamamlanana kadar bekleyin.
- Sütlü bir içecek alacağınız zaman daima içine süt doldurulmuş süt haznesini veya bir süt kutusu ile birlikte süt adaptörünü bağlayın.
- İçecek çıkışı sadece süt haznesi veya süt adaptörü bağlı olmadığında yerleştirebilir veya çıkartabilirsiniz.
- Süt haznesi özel olarak bu cihaz için geliştirilmiştir. Süt haznesini sadece evde ve buzdolabında süt saklamak için kullanın.
- Süt sistemi temizlenmemiş durumdaysa sıcak su alındığında az miktarda süt de çıkabilir.

### 7.3 doubleShot ve tripleShot

Makineniz kahveyi iki veya üç kez öğütür.

Cihaz, sadece tadı güzel olan, iyi aroma maddelerinin açığa çıkması için kahve çekirdeklerini tekrar öğütüp demler.

Kahve, ne kadar uzun süre demlenirse o kadar fazla acı madde veya istenmeyen aroma açığa çıkar.

## tr Kullanım

Acılaştırıcı maddeler ve istenmeyen aromalar kahvenin tadını ve damak zevkini etkiler.

**Not:** "doubleShot" ve "tripleShot" fonksiyonları, seçilen içecek sertliğine ve içecek boyutuna bağlıdır.

## 7.4 Sütlü kahveli içecek alma

Bir Latte Macchiato'yu nasıl hazırlayacağınız, verilen örnekte açıklanmıştır.





### UYARI





#### Yanma tehlikesi!

Süt sistemi çok ısınır.

- ▶ Sıcak süt sistemine kesinlikle dokunmayın.
- ▶ Dokunmadan önce, sıcak süt sisteminin soğutmasını bekleyin.

### Gereklikler

- Cihaz açık, su haznesi ve çekirdek kahve haznesi dolu.
  - Süt haznesi veya süt adaptörü bağlı.
  - Süt haznesine süt dolduruldu veya süt adaptörünün hortumu süte daldırıldı.
1. İçecek çıkışının altına bir bardak koyun.
  2.  üzerine basın ve "baristaMode" seçeneğini belirleyin.
  3. "Klasik" üzerine basılmalıdır.
  4. Latte Macchiato için içecek sembolünü seçin.
  5. İçecek sembolüne basın ve içecek parametrelerini ayarlayın.
    - Sertliği  ayarlamak için bölümlere basın.
    - Dolum kapasitesini  ayarlamak için bölümlere basın.
    - Süt oranını  ayarlamak için bölümlere basın.

- Öğütme derecesini  ayarlamak için bölümlere basın.  
→ "Elektronik öğütme derecesi ayarının eGrinder kullanımı", Sayfa 253
  - Temas süresini  ayarlamak için bölümlere basın.
  - Demleme sıcaklığını  ayarlamak için bölümlere basın.
  - Çekirdek kahve haznesini<sup>1</sup> değiştirmek için  üzerine basın.
6. "Start" üzerine basın ve işlem tamamlanana kadar bekleyin.
    - İçecek alma işlemini tamamen durdurmak için "Stop" üzerine basın.
    - Güncel içecek alma adımını durdurmak için "Atla" üzerine basın.

### Notlar

- Yaklaşık 30 saniye süresince herhangi bir ayarda değişiklik yapmadığınızda cihaz ayar modundan çıkar.
- Cihaz, ayarları otomatik olarak kaydeder.
- Tüm içecek parametrelerini sıfırlamak için "Sıfırla" üzerine basın.

### İpuçları

- İçecek alımından önce fincanları, sıcak su veya fincan ısıtıcısı<sup>1</sup> ile önceden ısıtabilirsiniz.
- 2 çekirdek kahve hazneli içecek varyantında içecek alımı sırasında boş çekirdek kahve haznesine<sup>1</sup> geçiş yapabilirsiniz. İçecek alımı, dolu çekirdek kahve haznesiyle devam eder.
- Süt yerine soya gibi nebati içecekler de kullanabilirsiniz.
- Süt köpüğünün kalitesi kullanılan sütün veya bitki bazlı içeceğin türüne bağlıdır.

<sup>1</sup> Cihazın donanımına göre değişir



## 7.5 baristaMode veya comfortMode

Kullanım modunu seçebilirsiniz. "baristaMode" seçiminde münferit içecekler için daha fazla ayar seçeneği vardır, örn. temas süresi.

## 7.6 Aynı anda iki fincan içecek alımı

İçeceğe bağlı olarak aynı anda 2 fincan hazırlayabilirsiniz.

**Not:** "doubleShot" veya "tripleShot" fonksiyonu etkin olduğunda, aynı anda iki fincan hazırlama fonksiyonu mümkün değildir.

1. İsteddiğiniz içeceğin sembolünü seçin.
2.  üzerine basın.  
✓ Ekranda  ayarı görüntülenir.
3. İçecek çıkışının altına sola ve sağa iki fincan koyun.
4. "Start" üzerine basılmalıdır.  
İçecek 2 adımda hazırlanır.  
Çekirdekler 2 öğütme işlemiyle öğütülür.  
✓ İçecek demlenir ve fincana doldurulur.
5. İşlem tamamlanana kadar bekleyin.

## 7.7 Favori içeceğinizi kaydedin ☆

Sık sık içtiğiniz favori içeceğinizi doğrudan kaydedebilirsiniz.

1. İsteddiğiniz içeceğin sembolünü seçin.
2. İçecek sembolüne basın ve içecek parametrelerini ayarlayın.
3. Kaydetmek için ☆ üzerine 3 saniye basın.



## İpuçları

- Favori içeceğinizi her zaman görüntülemek ve başlatmak için bir kere kısaca ☆ üzerine basın.
- İsteddiğiniz zaman yeni bir favori içecek kaydedebilirsiniz.

**Not:** Yeni bir favori içecek kaydederseniz, önceden kaydedilen favori içeceğin üzerine yazılır.

## 7.8 Elektronik öğütme derecesi ayarının eGrinder kullanımı

Cihazınızda, "baristaMode" içinde kahve çekirdeklerinin öğütme derecesini tercihinize göre ayarlayabileceğiniz ayarlanabilen bir öğütme düzeni bulunmaktadır.

1.  üzerine basın ve "baristaMode" seçeneğini belirleyin.
2. İstenen içecek için olan sembole basın.
3.  üzerine basın ve öğütme derecesini ayarlayın.  
Öğütme derecesi ayarı ancak ikinci fincandan sonra etkili olur.

**Not:** 2 çekirdek kahve hazneli içecek varyantında öğütme derecesini her çekirdek kahve haznesi için ayrı ayarlayabilirsiniz.

## İpuçları

- "comfortMode" için temel öğütme derecesini içecek ayarlarında ayarlayabilirsiniz.
- "comfortMode" içinde örneğin Espresso gibi küçük içecekler için ek olarak [aromaBoost] fonksiyonunu kullanabilirsiniz. [aromaBoost] öğütme derecesini, ayarlanmış olan temel öğütme derecesine kıyasla biraz daha hassas ayarlar.

- Kahve damlalar halinde geliyorsa öğütme derecesini daha iri olacak şekilde ayarlayın.  
Kahve çok inceyse ve kreması çok azsa öğütme derecesini daha ince olacak şekilde ayarlayın.

## 7.9 beanIdent System kullanımı<sup>1</sup>

Cihazınızı kullandığınız kahve çekirdeği türüne ayarlayabilirsiniz.

1.  üzerine basın.
2. "İçecek ayarları" seçeneğini belirleyin.
3. "beanIdent System" seçeneğini belirleyin.
4. Kahve türünü seçin.

---

## 8 Çocuk kilidi

Çocukların haşlanması ve yanmasını önlemek için, cihazı kilitleyebilirsiniz.

### 8.1 Çocuk kilidinin etkinleştirilmesi

**Gereklilik:** Cihaz açık.

- ▶  tuşuna en az 3 saniye basın.
- ✓ Çocuk kilidi etkin.

### 8.2 Çocuk kilidini devre dışı bırakma

- ▶  tuşuna en az 3 saniye basın.
- ✓ Çocuk kilidi devre dışı.

---

## 9 Fincan ısıtıcısı<sup>1</sup>

Fincanları fincan ısıtıcısıyla önceden ısıtabilirsiniz.

### 9.1 Fincan ısıtıcısının etkinleştirilmesi ve devre dışı bırakılması<sup>1</sup>

#### UYARI

##### Yanma tehlikesi!

Fincan ısıtıcısı<sup>1</sup> çok fazla ısınır.

- ▶ Sıcak fincan ısıtıcısına<sup>1</sup> kesinlikle dokunmayın.
- ▶ Sıcak fincan ısıtıcısına<sup>1</sup> dokunmadan önce soğumasını bekleyin.

**İpucu:** Fincanları en iyi şekilde ısıtmak için fincanları, tabanları fincan ısıtıcısına<sup>1</sup> oturacak şekilde yerleştirin.

- ▶ Fincan ısıtıcısını<sup>1</sup> temel ayarlar içerisinde etkinleştirin veya devre dışı bırakın.

---

## 10 Kişisel ayar

İçecekleri kişisel profilinize kaydedin. Bir profil, kişisel ayarlarla kaydedilen, tercih edilen içecekleri içerir. Ayarlardan çıkmak için ← üzerine basın.

**İpucu:** Ayarları istediğiniz zaman değiştirebilirsiniz.

### 10.1 İlk profili oluşturma

1. "Profil" üzerine basın.
2. "Profil oluştur" üzerine basın.
3. Bir profil adı girin, örn. Ali.
4. "Kaydet" üzerine basılmalıdır.
5. Bir arka plan resmi seçin.
6. "Devam" üzerine basın.
7. + "İçecek ekle" üzerine basın.
8. Bir içecek seçin ve "Seç" üzerine basın.

---

<sup>1</sup> Cihazın donanımına göre değişir

9. İçecek parametrelerini ayarlayın ve "Kaydet" üzerine basın.
10. Bir içecek adı girin ve "Kaydet" üzerine basın.

## 10.2 Ek profiller oluşturma

1. "Profil" üzerine basın.
2. Ekranın alt kenarında "Profil" üzerine basın.
3. + "Profil ekle" üzerine basın.
4. Bir profil adı girin.
5. "Kaydet" üzerine basılmalıdır.
6. Bir arka plan resmi seçin.
7. "Devam" üzerine basın.
8. + "İçecek ekle" üzerine basın.
9. Bir içecek seçin ve "Seç" üzerine basın.
10. İçecek parametrelerini ayarlayın ve "Kaydet" üzerine basın.
11. Bir içecek adı girin ve "Kaydet" üzerine basın.

**Not:** Profillerde her zaman en son kullanılan profil görüntülenir. Birden fazla profil varsa, yeni profiller oluşturmak veya mevcut profilleri düzenlemek için ekranın alt kenarında "Profili değiştir" üzerine basın.

## 10.3 Profili düzenle

1. "Profil" üzerine basın.
2. Ekranın alt kenarında "Profil" üzerine basın.
3. "Profilleri düzenle" üzerine basın.
4. İsteddiğiniz profile basın.
5. Profil adını uyarlayın ve "Kaydet" üzerine basın.
6. İsteddiğiniz arka plan resmini seçin ve "Devam" üzerine basın.

## 10.4 Profili sil

1. "Profil" üzerine basın.

2. Ekranın alt kenarında "Profil" üzerine basın.
3. "Profili sil" üzerine basın.
4. İstedğiniz profile basın.
5. "Sil" üzerine basın.

## 10.5 Profilleri sıralama

1.  üzerine basın.
2. "Kişisel ayar" üzerine basın.
3. "Profil sırası" üzerine basın.
4. Profilleri sıralayın.

## 10.6 Bir profile içecek ekleme

1. "Profil" üzerine basın.
2. Ekranın alt kenarında "Profil" üzerine basın.
3. İstedğiniz profile basın.
4. + "İçecek ekle" üzerine basın.
5. Bir içecek seçin ve "Seç" üzerine basın.
6. İçecek parametrelerini ayarlayın ve "Kaydet" üzerine basın.
7. Bir içecek adı girin ve "Kaydet" üzerine basın.

## 10.7 Klasik veya coffeeWorld'den içeceği profile ekleme

1. "Klasik" veya "coffeeWorld" içinden bir içecek seçin.
2. İçecek parametrelerini ayarlayın.
3. "Profile kaydet" üzerine basın.
4. İstedğiniz profili seçin.
5. Bir içecek adı girin.
6. "Kaydet" üzerine basılmalıdır.
- ✓ İçecek, profile kaydedilmiştir.

## 10.8 Klasik veya coffeeWorld'den profil oluşturma

1. "Klasik" veya "coffeeWorld" içinden bir içecek seçin.

2. İecek parametrelerini ayarlayın.
  3. "Profile kaydet" zerine basın.
  4. + "Profil ekle" zerine basın.
  5. Bir profil adı girin.
  6. "Kaydet" zerine basılmalıdır.
  7. Bir arka plan resmi sein.
  8. "Devam" zerine basın.
  9. Bir iecek adı girin ve "Kaydet" zerine basın.
- ✓ Profil ve iecek kaydedilmiřtir.

## 10.9 Profilde ieeđi dzenleme

1. "Profil" zerine basın.
2. Ekranın alt kenarında "Profil" zerine basın.
3. İstedieđiniz profile basın.
4. Bir iecek sein.
5. İecek parametrelerini ayarlayın.
6. "Kaydet" zerine basılmalıdır.
7. "zerine kaydet" zerine basın.
8. İeeđi bařlatın veya ← ile menye geri gidin.

## 10.10 Profildeki ieeđi silme

1. "Profil" zerine basın.
2. Ekranın alt kenarında "Profil" zerine basın.
3. Profili sein ve zerine basın.
4. İecek zerine basın.
5. "Sil" zerine basın.

---

## 11 Home Connect

Bu cihaz ađ bađlantısı iin uygundur. Fonksiyonları Home Connect uygulaması zerinden kumanda etmek, temel ayarları uyarlamak veya gncel iřletim durumunu denetlemek iin cihazınızı bir mobil cihaza bađlayınız.

Home Connect hizmetleri her lkede sunulmaz. Home Connect fonksiyonunun kullanılabilirliđi, lkenizde Home Connect hizmetlerinin sunulup sunulmamasına bađlıdır. Buna iliřkin bilgileri [www.home-connect.com](http://www.home-connect.com) altında bulabilirsiniz.

Home Connect uygulaması, sizi oturma ama srecinin tamamı boyunca ynlendirir. Ayarları yapmak iin Home Connect uygulamasında belirtilen talimatları izleyiniz.

**İpucu:** Home Connect uygulamasındaki uyarıları da dikkate alınız.

### Notlar

- Bu kullanım kılavuzundaki gvenlik uyarılarına uyunuz ve ayrıca cihazı Home Connect uygulaması zerinden kullandıđınızda da bu kurallara uyulduđundan emin olunuz.  
→ "Gvenlik", Sayfa 242
- Cihazın manuel kullanımı her zaman nceliklidir. Bu sre iinde Home Connect uygulaması zerinden kullanım mmkn deđildir.

## 11.1 Home Connect kurulumu

### Gereklilikler

- Cihaz, elektrik řebekesine bađlı ve devrede.
  - rn. bir akıllı telefon gibi, iOS veya Android iřletim sisteminin gncel bir srmne sahip bir mobil cihazınız var.
  - Mobil cihaz ve kahve makinesi, ev ađınızın WLAN sinyalinin menzili iinde bulunuyor.
  - Home Connect uygulaması mobil cihazda ayarlandı.
1. Home Connect uygulamasını aınız ve ařađıdaki QR kodunu taratınız.  
→ řek. 30



2. Home Connect uygulamasındaki talimatları takip ediniz.

## 11.2 Home Connect ayarları

Home Connect'i ihtiyaçlarınız doğrultusunda ayarlayınız.

Home Connect ayarlarını cihazınızın temel ayarları içinde bulabilirsiniz. Ekranda hangi ayarların gösterileceği, Home Connect'in kurulu olup olmamasına ve cihazın ev ağına bağlı olup olmamasına göre değişir.

### Home Connect ayarlarına genel bakış

Burada "Home Connect" ayarlarına ve ağ ayarlarına bir genel bakış bulabilirsiniz.

Temel ayar	Seçim	Açıklama
WLAN bağlantısı	Açık Kapalı	Uzun süre kullanmayacaksanız veya enerji tasarrufu sağlamak istiyorsanız kablosuz modülü kapatın. <b>Not:</b> Ağa bağlanmış şekilde çalışmaya hazır durumdayken cihazınız maks. 2 W güç gerektirir.
Uzaktan başlatma	Açık Kapalı	Cihazda uzaktan çalıştırmayı açın ve kapatın. <b>Not:</b> "Home Connect" uygulaması ile sadece kapatma işlemi yapılabilir.
Mobil cihaz ekle	-	Cihazı "Home Connect" uygulaması veya ilave hesaplarına bağlayın.
Ağ bilgileri	-	Ağ bilgilerini ve cihaz bilgilerini görüntüleyin.
Sil	-	<b>Not:</b> Ağ bağlantısı olmadan cihazın "Home Connect" uygulaması üzerinden kullanılması mümkün değil.
Yazılım Güncellemesi	-	<b>Not:</b> Bu ayar sadece bir yazılım güncellemesi olduğunda kullanılabilir.

### 11.3 Uzaktan teşhis

Müşteri Hizmetlerine bu istekle başvurursanız, cihazınız Home Connect sunucusuna bağlıysa ve cihazı kullandığınız ülkede uzaktan hata tespiti kullanılıyorsa, Müşteri Hizmetleri uzaktan hata tespiti üzerinden cihazınıza erişebilir.

**İpucu:** Daha fazla bilgi ve uzaktan hata tespitinin ülkenizde kullanılıp kullanılmadığına dair açıklamalar

için yerel web sitenizdeki servis/ destek alanına bakınız: [www.home-connect.com](http://www.home-connect.com)

### 11.4 Veri güvenliği

Veri güvenliği ile ilgili bilgileri dikkate alınız.

## tr Temel ayarlar

Cihazınızın internete bağlı bir ev ağına ilk defa bağlanmasıyla birlikte cihazınız aşağıdaki kategorilerdeki verileri Home Connect sunucusuna aktarır (ilk kayıt):

- Benzersiz cihaz tanıtıcısı (cihaz anahtarlarından ve monte edilen Wi-Fi iletişim modülünün MAC adresinden oluşur).
- Wi-Fi iletişim modülünün güvenlik sertifikası (bağlantının bilgi teknolojileri bakımından güvenli şekilde kurulabilmesi için).
- Ev cihazınızın güncel yazılım versiyonu ve donanım versiyonu.
- Fabrika ayarlarına olası bir geri alma durumuna dair bilgiler.

İlk kayıt ile Home Connect fonksiyonlarının kullanımı için hazırlık yapılmış olur ve bu kayıt ancak Home Connect fonksiyonlarını ilk defa kullanmak istediğiniz anda gerekli olacaktır.

**Not:** Home Connect fonksiyonlarının sadece Home Connect uygulamasıyla bağlantılı olarak

## 12.2 Temel ayarlara genel bakış

Burada cihazın temel ayarlarına yönelik bir genel bakış bulabilirsiniz.

Temel ayar	Seçim	Kullanımı
İçecek ayarı	Çekirdek kahve haznesi	Çekirdek haznesi atamasını ayarlayın.
		"Elektronik öğütme derecesi ayarı" Elektronik öğütme derecesi ayarı "comfortMode"de temel öğütme derecesini ayarlayın.
	beanIdent System	Kullanılan çekirdek türünü ayarlayın. → "beanIdent System kullanımı", Sayfa 254

<sup>1</sup> Cihazın donanımına göre değişir

kullanılabileceğine dikkat ediniz. Veri güvenliğine ilişkin bilgiler Home Connect uygulaması içinden çağırabilirsiniz.

## 12 Temel ayarlar

Cihazınızın temel ayarlarını ihtiyaçlarınıza göre ayarlayabilir ve ek işlevleri kullanabilirsiniz.

### 12.1 Temel ayarların değiştirilmesi

1.  üzerine basılmalıdır.
- ✓ Ekranda temel ayarlar listesi görüntülenir.
2. İsteddiğiniz temel ayarı değiştirin.
- ✓ Cihaz, temel ayarı otomatik olarak kaydeder.
3. Temel ayarlardan çıkmak için ← üzerine basın.

Temel ayar	Seçim	Kullanımı
	Süt sırası	Süt ve kahve sırasını ayarlayın.
	Latte Macchiato molası	Süt ve kahve arasında ara süresi ayarlayın.
	Demleme sıcaklığı	Demleme sıcaklığını ayarlayın.
	İçecek parametrelerinin sıfırlanması	İçecek ayarlarını sıfırlayın.
Cihaz ayarı	Fincan ısıtıcısı <sup>1</sup>	Fincan ısıtıcısını <sup>1</sup> açın veya kapatın.
	Otomatik kapanma	Sona erdikten sonra cihazın kapanacağı süreyi ayarlayın.
	Ekran parlaklığı	Parlaklığı kademeli olarak ayarlayın.
	Sesler	<ul style="list-style-type: none"> <li>■ Sesleri açın veya kapatın.</li> <li>■ Ses seviyesini ayarlayın.</li> </ul>
	Su sertliği	Su sertliğini ayarlayın.
	Dil	Dili ayarlayın.
	Fabrika ayarları	Cihazı fabrika ayarlarına sıfırlayın.
Kişisel ayar	Başlangıç kategorisi	Açtıktan sonra menü göstergesini ayarlayın, örn. "Klasik".
	Profil sırası	Profillerin sırasını tanımlayın.
	Profilde içecek sırası	Profildeki içeceklerin sıralamasını tanımlayın.
Home Connect	Home Connect hakkında bilgiler	→ " <i>Home Connect kurulumu</i> ", Sayfa 256
Cihaz bilgisi	İçecek sayacı	Alınan içeceklerin sayısını görüntüleyin.
	Temizlik bilgisi	Sonraki su filtresi değişimine veya servis programı başlangıcına kadar olan süreyi görüntüleyin.

<sup>1</sup> Cihazın donanımına göre değişir

Temel ayar	Seçim	Kullanımı
	Sürüm bilgisi	Ağ bilgilerini ve cihaz bilgilerini görüntüleyin.
	Lisans bilgisi	FOSS lisans metnini görüntüleyin.
Çalışma modu	Tanıtım için çalışma modu	"Demo modu" ögesini açınız veya kapatınız.
Özet kullanıcı arayüzü kılavuzu		Cihaz ayarlarını tanıyın.
Müşteri Hizmetleri		QR kodunu ve ülkeye özel müşteri hizmetlerini bulun.

<sup>1</sup> Cihazın donanımına göre değişir

## 13 Cihazı temizleme ve bakımını yapma

Cihazınızın uzun süre işler durumda kalmasını sağlamak için, itinayla temizliğini ve bakımını yapınız.

### 13.1 Bulaşık makinesinde temizlenebilirlik

Burada bulaşık makinesinde yıkayabileceğiniz parçalara yönelik bir genel bakış bulabilirsiniz.

#### **DİKKAT!**

Bazı parçalar ısıya karşı hassastır ve bulaşık makinesinde yıkandığında hasar görebilir.

- ▶ Bulaşık makinesinin kullanım kılavuzunu dikkate alın.

- ▶ Sadece uygun olan parçaları bulaşık makinesinde temizleyin.
- ▶ Sadece parçaları 60 °C üzerinden ısıtmayan programlar kullanın.

Uygun:

- Damlama kabı
  - Damlama sacı
  - Kahve telvesi haznesi
  - Mekanik doluluk seviyesi göstergesi
- Adaptörlü süt sistemi
- Kapaklı süt haznesi
- Demleme ünitesinin kırmızı kabı
- Süt haznesi için adaptör<sup>1</sup>

Uygun değil:

- Su haznesi
- Aroma kapağı
- Haşlama ünitesi
- Demleme ünitesi kapağı
- İçecek çıkış kapağı

<sup>1</sup> Cihazın donanımına göre değişir

## 13.2 Temizlik malzemeleri

Sadece uygun temizlik maddelerini kullanın.

### DİKKAT!

Uygun olmayan temizleyiciler cihazın yüzeyine zarar verebilir.

- ▶ Keskin olan ve ovalama gerektiren temizlik malzemeleri kullanmayın.
- ▶ Alkol veya ispirto içeren temizleme maddeleri kullanmayın.
- ▶ Sert ovma süngerleri veya bulaşık süngerleri kullanmayın.

Uygun olmayan temizlik maddeleri ve kireç çözücü maddeler cihaza zarar verebilir.

- ▶ Kireç çözme için saf limon asidi, sirke veya sirke esaslı maddeler kullanmayın.
- ▶ Fosforik asit gibi kireçten arındırma maddeleri kullanılmamalıdır.
- ▶ Sadece cihaz için özel olarak geliştirilmiş kireç giderici tabletleri ve temizleme tabletlerini kullanın.  
→ "Aksesuar", Sayfa 248

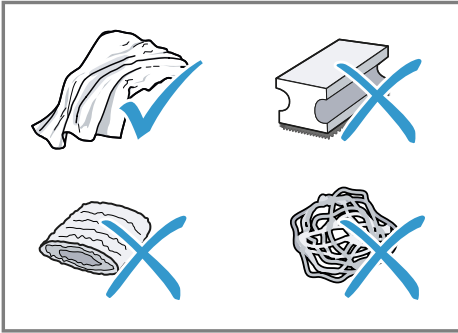

### İpuçları

- Yeni süngerli bezleri iyice yıkayarak yapışmış olabilecek tuzları temizleyin. Tuzlar paslanmaz çelik yüzeylerde uçucu pas oluşmasına yol açabilir.
- Kireç, kahve, süt, temizleme ve kireç çözme çözeltilerini daima hemen temizleyerek korozyon oluşmasını engelleyin.

## 13.3 Cihazı temizleme

### ⚠ UYARI

#### Elektrik çarpması tehlikesi!

Cihaza nem girmesi elektrik çarpmasına neden olabilir.

- ▶ Cihazı veya elektrik kablosunu kesinlikle suya sokmayın.
- ▶ Cihazın fiş bağlantısının üzerine sıvı akmamalıdır.
- ▶ Cihazı temizlemek için buharlı temizleyiciler veya yüksek basınçlı temizleyiciler kullanmayın.

### ⚠ UYARI

#### Yanma tehlikesi!

Bazı cihaz parçaları çok fazla ısınır.

- ▶ Sıcak cihaz parçalarına kesinlikle dokunulmamalıdır.
- ▶ Kullanımdan sonra sıcak cihaz parçalarına dokunmadan önce soğumalarını bekleyin.

1. Gövdeyi, parlak yüzeyleri ve kumanda alanını, teslimat kapsamında bulunan mikro lifli bezle temizleyin.
2. İçecek aldıktan sonra içecek çıkışını yumuşak, nemli bir bezle temizleyin.
3. Su deposunu taze ve temiz suyla durulayın.
4. Cihazı örneğin tatile gittiğiniz için uzunca bir süre kullanmadıysanız; demleme ünitesi veya su deposu gibi hareketli parçalar da dahil olmak üzere cihazı tümüyle temizleyin.

**Not:** Cihazı soğuk durumdayken açtığınızda veya kahve aldıktan sonra kapattığınızda cihaz otomatik olarak durulama yapar. Böylece sistem kendi kendini temizler.

### 13.4 Damlama kasesi ve kahve telvesi haznesi

Tortu oluşmasını önlemek için damlama kasesini ve kahve telvesi haznesini her gün boşaltın ve temizleyin. Kılavuzun başında yer alan resimli kılavuzu izleyin.

→ Şek. 31 - 33

### 13.5 Süt haznesini temizleme

Hijyenik nedenlerle süt haznesini düzenli aralıklarla temizleyin. Süt haznesini bulaşık makinesinde temizleyebilirsiniz. Kılavuzun başında yer alan resimli kılavuzu izleyin.

→ Şek. 22 - 25



### 13.6 Servis programları

Bir su filtresi yerleştirdiğinizde, çıkardığınızda veya cihazınızı iyice temizlediğinizde servis programlarını kullanın. Cihazınız, örn. temizlik gibi bir servis programını ne zaman uygulamanız gerektiğini bildirir.

### Servis programlarına genel bakış

Burada servis programlarına ilişkin bir genel bakış bulabilirsiniz.

**Not:** Başlangıç ekranında program uygulanana dek kalan içecek alma sayısı ve süre gösterilir.

	INTENZA filtresi	Su filtresini takın, değiştirin veya çıkarın.
	Süt sistemi temizliği	Süt sistemini otomatik olarak yıkayın.
	calc'nClean	Temizlik ve kireç çözme işlemlerini birleştirin. Borulardaki kireç ve kahve artıklarını temizleyin.

### DİKKAT!

Usulüne uygun olmayan veya zamanında yapılmayan temizleme ve kireç çözme işlemleri cihazın hasar görmesine yol açabilir.

- ▶ Kireç çözme işlemini talimatlara göre hemen uygulayın.
- ▶ Tablet yuvasına sadece temizleme tabletleri koyun.
- ▶ Tablet yuvasına kireç çözme tabletleri veya başka maddeler koymayın.





### Notlar

- Ekranda sürecin ne kadar ilerlediği görüntülenir.
- Cihaz bloke edilmişse, sadece kireç çözme işlemi uygulandıktan sonra tekrar kullanılabilir.

**İpucu:** Otomatik durulama işlemine ek olarak demleme ünitesini düzenli aralıklarla çıkartın ve temizleyin.

### Servis programlarının kullanımı

1. ⌘ üzerine basın.
  2. İstenen program için ilgili sembole basın.
- ✓ Ekranda, programa yönelik talimatlar görüntülenir.

	Temizleme	Borulardaki kahve artıklarını temizleyin.
	Kireçten arındırma	Borulardaki kireç artıklarını temizleyin.
	Demleme ünitesi temizliği	Ekranında demleme ünitesinin en iyi şekilde nasıl temizlenebileceği adım adım gösterilir.
	İçecek çıkış ağzı temizliği	Ekranında çıkışın en iyi şekilde nasıl temizlenebileceği adım adım gösterilir.
	Donmaya karşı koruma	Taşıma veya depolama sırasında cihazı korumak için boruları boşaltın.
	Özel durulama	Örneğin bir elektrik kesintisi nedeniyle bir servis programı kesildiğinde, cihaz otomatik olarak yıkama yapar. Ardından cihaz yeniden çalışmaya hazır hale gelir.

### İpuçları

- "Kireçten arındırma" veya "calc'nClean" programını başlattığınızda, hacim kapasitesi en az 1 l olan bir hazne hazırlayın.
- Bir su filtresi kullandığınızda bir servis programının yürütülmesi için geçmesi gereken zaman aralığı uzar.
- "Kireçten arındırma" ve "Temizleme" işlemini, servis programı "calc'nClean" üzerinden aynı anda yürütebilirsiniz.

## 14 Arızaları giderme

Cihazınızdaki küçük arızaları kendiniz giderebilirsiniz. Müşteri hizmetlerine başvurmadan önce arıza gidermeye ilişkin verilen bilgilerden yararlanınız. Bu sayede gereksiz masrafı önlemiş olursunuz.



### UYARI

#### Elektrik çarpması tehlikesi!

Usulüne uygun olmayan onarımlar tehlikelidir.

- ▶ Sadece bunun eğitimini almış uzman personel cihazda onarımlar yapabilir.
- ▶ Cihazın onarımı sırasında sadece orijinal yedek parçalar kullanılmalıdır.
- ▶ Bu cihazın elektrik kablosu zarar görmüşse tehlikenin önlenmesi için, üretici, müşteri hizmetleri veya benzer kalifikasyona sahip bir kişi tarafından değiştirilmelidir.

Hata	Nedeni ve sorun giderme
Cihaz artık tepki vermiyor.	Cihazda arıza var. 1. Elektrik fişini prizden çekin ve 60 saniye bekleyin. 2. Elektrik fişini prize takın.
Home Connect düzgün biçimde çalışmıyor.	Farklı sebepler söz konusu olabilir. ▶ <a href="http://www.home-connect.com">www.home-connect.com</a> adresine gidiniz.
Cihaz sadece su veriyor, kahve vermiyor.	Cihaz, çekirdek kahve haznesinin boş olduğunu tespit edemiyor. ▶ Kahve çekirdekleri doldurun. Haşlama ünitesindeki kahve bacası tıkalı. ▶ Haşlama ünitesini temizleyin. Kahve çekirdekleri fazla yağlı ve öğütme düzeninin içine düşmüyor. ▶ Çekirdek kahve haznesine parmaklarınızla hafifçe vurun. ▶ Kahve türünü değiştirin. ▶ Yağlı çekirdekli kahve kullanmayın. ▶ Boş çekirdek kahve haznesini nemli bir bezle temizleyin.
	Demleme ünitesi doğru yerleştirilmedi. 1. Demleme ünitesinin doğru yerleştirildiğini ve sıkıca kilitletiğini kontrol edin. 2. Kırmızı kolu, yukarı ve sola doğru itin. 3. Demleme bölmesi kapağını takın.
Cihaz süt köpüğü vermiyor.	Süt sistemi kirli. ▶ Süt sistemini bulaşık makinesinde yıkayın. Süt borusu süte dalmıyor.



<b>Hata</b>	<b>Nedeni ve sorun giderme</b>
Cihaz süt köpüğü vermiyor.	<ul style="list-style-type: none"> <li>▶ Daha fazla süt kullanın.</li> <li>▶ Süt borusunun süte dalıp dalmadığını kontrol edin.</li> </ul> <p>Cihaz çok fazla kireçlenmiş durumda.</p> <ul style="list-style-type: none"> <li>▶ Cihazın kirecini çözün.</li> </ul>
Süt sistemi süt çekmiyor.	<p>Süt sistemi doğru bir şekilde birleştirilmemiş.</p> <ul style="list-style-type: none"> <li>▶ Süt sistemini doğru bir şekilde birleştirin.</li> </ul> <p>Süt haznesi ve süt sistemi bağlantı sırası yanlış.</p> <ul style="list-style-type: none"> <li>▶ Önce süt sistemini çıkış sistemine ve ardından süt haznesini yerleştirin.</li> </ul> <p>Süt borusu süte dalmıyor.</p> <ul style="list-style-type: none"> <li>▶ Daha fazla süt kullanın.</li> <li>▶ Süt borusunun süte dalıp dalmadığını kontrol edin.</li> </ul>
Süt köpüğü çok soğuk.	<p>Süt çok soğuk.</p> <ul style="list-style-type: none"> <li>▶ Ilık süt kullanın.</li> </ul>
Cihaz sıcak su vermiyor.	<p>Süt sistemi kirli.</p> <ul style="list-style-type: none"> <li>▶ Süt sistemini bulaşık makinesinde yıkayın.</li> </ul>
Süt sistemi monte edilemiyor veya sökülemiyor.	<p>Montaj sırası yanlış.</p> <ul style="list-style-type: none"> <li>▶ Önce süt sistemini ve ardından süt haznesini yerleştirin. Sökme işleminde ise önce süt haznesini ve sonra süt sistemini çıkartın.</li> </ul>
Cihaz içecek vermiyor.	<p>Su filtresinde hava var.</p> <ol style="list-style-type: none"> <li>1. Su filtresini, açıklık yukarı bakacak şekilde, hava kabarcığı çıkmayana kadar suya daldırın.</li> <li>2. Filtreyi tekrar takın.</li> </ol> <ul style="list-style-type: none"> <li>▶ Su filtresini düz ve sıkı bir şekilde depo bağlantısına bastırın.</li> </ul> <p>Kireç çözücü artıkları su haznesini tıkiyor.</p> <ol style="list-style-type: none"> <li>1. Su haznesini çıkartın.</li> <li>2. Su haznesini iyice temizleyin.</li> </ol>
Cihazın iç tabanında damlama suyu var.	<p>Damlama kabı çok erken çıkartıldı.</p> <ul style="list-style-type: none"> <li>▶ Damlama kabını, en son içecek alma işleminden birkaç saniye sonra çıkartın.</li> </ul>
Haşlama ünitesi çıkartılamıyor.	<p>Kilit açılmıyor, demleme ünitesi sıkıştı.</p> <ul style="list-style-type: none"> <li>▶ Cihazı kapatın ve 3 dakika sonra tekrar açın.</li> </ul>
Öğütme düzeni çalışmıyor.	<p>Cihaz çok sıcak.</p> <ol style="list-style-type: none"> <li>1. Cihazın elektrik akımını kesin.</li> <li>2. Cihazın soğuması için 1 saat bekleyin.</li> </ol>

<b>Hata</b>	<b>Nedeni ve sorun giderme</b>
Çekirdek kahve haznesi dolu olmasına rağmen öğütücü kahve çekirdeklerini öğütmüyor.	Kahve çekirdekleri fazla yağlı ve öğütme düzeninin içine düşmüyor. <ul style="list-style-type: none"><li>▶ Çekirdek kahve haznesine parmaklarınızla hafifçe vurun.</li><li>▶ Kahve türünü değiştirin.</li><li>▶ Yağlı çekirdekli kahve kullanmayın.</li><li>▶ Boş çekirdek kahve haznesini nemli bir bezle temizleyin.</li></ul>
Kahvenin veya süt köpüğünün kalitesi fazla tutarsız.	Cihaz kireçlenmiş durumda. <ul style="list-style-type: none"><li>▶ Cihazın kirecini çözün.</li></ul>
Süt köpüğünün kalitesi tutarsız.	Süt köpüğünün kalitesi kullanılan sütün veya nebati içeceğin türüne bağlıdır. <ul style="list-style-type: none"><li>▶ Süt türünü veya nebati içecek türünü seçerek içecek kalitesini iyileştirin.</li></ul>
Kahve çıkışı yok veya damla damla geliyor. Ayarlanan dolum miktarı elde edilemiyor.	Öğütme derecesi fazla ince ayarlanmış. <ul style="list-style-type: none"><li>▶ Öğütme derecesini daha iri olacak şekilde ayarlayın.</li></ul> Cihaz çok fazla kireçlenmiş durumda. <ul style="list-style-type: none"><li>▶ Cihazın kirecini çözün.</li></ul> Su filtresinde hava var. <ol style="list-style-type: none"><li>1. Su filtresini, açıklık yukarı bakacak şekilde, hava kabarcığı çıkmayana kadar suya daldırın.</li><li>2. Filtreyi tekrar takın.</li></ol> Cihaz kirlenmiş. <ul style="list-style-type: none"><li>▶ Haşlama ünitesini temizleyin.</li><li>▶ Cihazda kireç giderme ve temizleme işlemi yapın.</li></ul>
Kahvede krema yok.	Kahve türünün kalitesi yetersiz. <ul style="list-style-type: none"><li>▶ Robusta çekirdeği oranı daha yüksek olan bir kahve türü kullanın.</li><li>▶ Daha koyu kavrulmuş kahve çekirdekleri kullanın.</li></ul> Çekirdekler taze kavrulmamış. <ul style="list-style-type: none"><li>▶ Taze kahve çekirdekleri kullanın.</li></ul> Öğütme derecesi kullanılan kahve çekirdeklerine uygun değil. <ul style="list-style-type: none"><li>▶ Öğütme derecesini daha ince olacak şekilde ayarlayın.</li></ul>
Kahve fazla ekşi.	Öğütme derecesi çok iri ayarlanmış. <ul style="list-style-type: none"><li>▶ Öğütme derecesini daha ince olacak şekilde ayarlayın.</li></ul>

<b>Hata</b>	<b>Nedeni ve sorun giderme</b>
Kahve fazla ekşi.	Kahve türünün kalitesi yetersiz. <ul style="list-style-type: none"> <li>▶ Robusta çekirdeği oranı daha yüksek olan bir kahve türü kullanın.</li> <li>▶ Daha koyu kavrulmuş kahve çekirdekleri kullanın.</li> </ul>
Kahve fazla acı.	Öğütme derecesi fazla ince ayarlanmış. <ul style="list-style-type: none"> <li>▶ Öğütme derecesini daha iri olacak şekilde ayarlayın.</li> </ul> Kahve türünün kalitesi yetersiz. <ul style="list-style-type: none"> <li>▶ Kahve türünü değiştirin.</li> </ul>
Kahvenin yanık tadı var.	Öğütme derecesi fazla ince ayarlanmış. <ul style="list-style-type: none"> <li>▶ Öğütme derecesini daha iri olacak şekilde ayarlayın.</li> </ul> Kahve türünün kalitesi yetersiz. <ul style="list-style-type: none"> <li>▶ Kahve türünü değiştirin.</li> </ul> Kahve sıcaklık ayarı fazla yüksek. <ul style="list-style-type: none"> <li>▶ Kahve sıcaklığını düşürün.</li> </ul>
Kahve telvesi kompakt değil ve fazla ıslak.	Öğütme derecesi en iyi ayarda değil. <ul style="list-style-type: none"> <li>▶ Öğütme derecesini daha iri veya daha ince olacak şekilde ayarlayın.</li> </ul> Kahve çekirdekleri fazla yağlı. <ul style="list-style-type: none"> <li>▶ Farklı bir kahve çekirdeği türü kullanın.</li> </ul>
Ekran göstergesi "Lütfen demleme ünitesini yerleştirin." görüntüleniyor.	Kapak yanlış takılmış. <ol style="list-style-type: none"> <li>1. Demleme ünitesinin doğru yerleştirildiğini ve sıkıca kilitlendiğini kontrol edin.</li> <li>2. Kırmızı kolu, yukarı ve sola doğru itin.</li> <li>3. Demleme bölmesi kapağını takın.</li> </ol>
Su haznesi dolu olmasına rağmen ekranda "Lütfen su haznesini doldurun." görüntüleniyor.	Su haznesi yanlış yerleştirildi. <ul style="list-style-type: none"> <li>▶ Su haznesini doğru bir şekilde yerleştirin.</li> </ul> Su haznesinde karbonik asit içeren su var. <ul style="list-style-type: none"> <li>▶ Su haznesine taze musluk suyu doldurun.</li> </ul> Su haznesindeki şamandıra takıntı yapıyor. <ol style="list-style-type: none"> <li>1. Su haznesini çıkartın.</li> <li>2. Su haznesini iyice temizleyin.</li> </ol> Yeni su filtresi, talimatlara göre durulanmadı. <ol style="list-style-type: none"> <li>1. Su filtresini talimatlara göre durulayın.</li> <li>2. Su filtresini işleme alın.</li> </ol> Su filtresinde hava var. <ol style="list-style-type: none"> <li>1. Su filtresini, açıklık yukarı bakacak şekilde, hava kabarcığı çıkmayana kadar suya daldırın.</li> </ol>

<b>Hata</b>	<b>Nedeni ve sorun giderme</b>
Su haznesi dolu olmasına rağmen ekranda "Lütfen su haznesini doldurun." görüntüleniyor.	<b>2</b> Filtreyi tekrar takın. Su filtresi eskimiş. ▶ Yeni bir su filtresi yerleştirin. Su haznesindeki kireç birikmeleri sistemin tıkanmasına neden oluyor. <b>1.</b> Su haznesini iyice temizleyin. <b>2.</b> Kireçten arındırma programını başlatın.
Ekran göstergesi "Lütfen demleme ünitesini temizleyin." görüntüleniyor.	Haşlama ünitesi kirli. ▶ Haşlama ünitesini temizleyin. Haşlama ünitesinin mekanizması ağır işliyor. ▶ Haşlama ünitesini temizleyin.
Yanlış gerilim ekran göstergesi görüntüleniyor.	Gerilim beslemesinde sorunlar devam ediyor. ▶ Cihazı sadece 220 - 240 V ile çalıştırın.
Cihazı yeniden başlatın ekran göstergesi görüntüleniyor.	Cihazda arıza var. <b>1.</b> Elektrik fişini prizden çekin ve 60 saniye bekleyin. <b>2.</b> Elektrik fişini prize takın.
Ekran göstergesi " " çok sık görüntüleniyor.	Sertliği giderilmiş suda hala az miktarda kireç mevcut. <b>1.</b> Yeni bir su filtresi yerleştirin. <b>2.</b> Su sertliği ayarını uyarlayın. Yanlış türde olan veya miktarı yetersiz olan kireç çözme maddesi kullanıldı. ▶ Kireç çözme için sadece uygun olan tabletler kullanın. Servis programı tümüyle gerçekleştirilmedi. ▶ "Özel durulama" servis programını başlatın. → "Servis programları", Sayfa 262

## 15 Taşıma, depolama ve atığa verme

### 15.1 Donmaya karşı korumayı etkinleştirme

Cihazınızı taşıma ve depolama sırasında donmaya karşı koruyun.

#### DİKKAT!

Cihazdaki sıvı artıkları taşımada veya depolamada cihazın hasar görmesine yol açabilir.

- ▶ Taşımadan veya depolamadan önce cihazın boru sistemini boşaltın.
- 1. "Donmaya karşı koruma" programını yürütün.  
→ "*Servis programlarına genel bakış*", Sayfa 262
- 2. Cihazı elektrik şebekesinden ayırın.

### 15.2 Eski cihazları atığa verme

Çevreye duyarlı bir imha işlemiyle çok değerli ham maddeler yeniden kullanılmak üzere değerlendirilebilir.

1. Elektrik kablosunun elektrik fişini çekin.
2. Elektrik kablosunu kesip ayırın.
3. Cihazı çevreye zarar vermeyecek şekilde imha ediniz.

Güncel imha yol ve yöntemleri hakkında bilgi edinmek için lütfen yetkili satıcınıza veya bağlı olduğunuz belediyeye ya da şehir idaresine başvurunuz.



Bu ürün T.C. Çevre ve Şehircilik Bakanlığı tarafından yayımlanan "Atık Elektrikli ve Elektronik Eşyaların Kontrolü

Yönetmeliği"nde belirtilen zararlı ve yasaklı maddeleri içermez. AEEE yönetmeliğine uygundur. Bu ürün, geri dönüşümlü ve tekrar kullanılabilir nitelikteki yüksek kaliteli parça ve malzemelerden üretilmiştir. Bu nedenle, ürünü, hizmet ömrünün sonunda evsel veya diğer atıklarla birlikte atmayın. Elektrikli ve elektronik cihazların geri dönüşümü için bir toplama noktasına götürün. Bu toplama noktalarını bölgenizdeki yerel yönetime sorun. Kullanılmış ürünleri geri kazanıma vererek çevrenin ve doğal kaynakların korunmasına yardımcı olun. Ürünü atmadan önce çocukların güvenliği için elektrik fişini kesin ve kilit mekanizmasını kırarak çalışmaz duruma getirin.

## 16 Müşteri hizmetleri

İlgili Eko Tasarım Yönetmeliği uyarınca fonksiyon ile ilgili orijinal yedek parçaları, cihazınız Avrupa Ekonomik Bölgesi'nde piyasaya çıkarıldıktan sonra en az 7 yıl süresince müşteri hizmetlerimizden temin edebilirsiniz.

**Not:** Müşteri hizmetlerinin kullanımı üretici garantisi koşulları kapsamında ücretsizdir.

Ülkenizde geçerli olan garanti süresi ve garanti koşulları ile ilgili ayrıntılı bilgileri ekteki müşteri hizmetleri listesinden, müşteri hizmetlerimizden, yetkili satıcımızdan veya Web sitemizden alabilirsiniz.

Müşteri hizmetlerine başvurduğunuzda cihazınızın ürün numarasını (E-Nr.), imalat numarasını (FD) ve sayma numarasını (Z-Nr.) hazır bulundurunuz.

İthalatçı Firma: BSH Ev Aletleri ve Sanayi Ticaret A.Ş.  
Fatih Sultan Mehmet Mah. Balkan Cad. No:51

Ümraniye-İstanbul-Türkiye  
Tel : 0216 528 90 00 Fax : 0216 528 99 99

Üretici Firma : BSH Hausgeräte GmbH

Carl-Wery Straße 34  
81739 München, Germany  
siemens-home.bsh-group.com  
Phone: 0049 89 4590-01

Müşteri hizmetlerinin irtibat bilgileri, ekteki müşteri hizmetleri dizininde veya web sitemizde yer almaktadır. Tüm yetkili servis istasyonlarının iletişim bilgilerine aşağıdaki web sitemizden ulaşabilirsiniz.

<https://yetkiliservis.siemens-home.bsh-group.com/>

Ayrıca yetkili servis istasyonlarına ait bilgiler, ilgili bakanlık tarafından oluşturulan [www.servis.gov.tr](http://www.servis.gov.tr) adresli web sitesinde yer almaktadır.

## 16.1 Ürün numarası (E-Nr.), imalat numarası (FD) ve sayma numarası (Z-Nr.)

Ürün numarasını (E-Nr.), imalat numarasını (FD) ve sayma numarasını (Z-Nr.) cihazın tip etiketinde bulabilirsiniz.

Cihaz bilgilerini ve müşteri hizmetlerinin telefon numarasını hızlıca bulabilmeniz için bilgileri not etmenizi öneririz.

## 17 Teknik veriler

Gerilim	220– 240 V ~
Frekans	50 Hz
Bağlantı değeri	1500 W
Azami pompa basıncı, statik	20 bar
Su haznesinin azami kapasitesi (filtresiz)	2,3 l
Çekirdek haznesinin azami kapasitesi	375 g
Sağ/sol çekirdek haznesinin azami kapasitesi	260 g / 280 g
Elektrik kablosu uzunluğu	100 cm
Cihaz yüksekliği	40 cm
Cihaz genişliği	32 cm
Cihaz derinliği	47 cm
Ağırlık, boş	12 kg
Öğütme düzeninin türü	Seramik

### 17.1 Serbest yazılıma ve Open Source yazılımına yönelik bilgiler

Bu ürün, telif hakkı sahipleri tarafından serbest yazılım veya Open Source yazılımı olarak lisanslı olan yazılım bileşenleri içerir. İlgili lisans bilgileri, ev cihazı üzerinde kayıtlıdır. İlgili lisans bilgilerine erişim, Home Connect uygulaması üzerinden de mümkündür: "Profil -> Yasal

bilgiler -> Lisans bilgileri".<sup>1</sup> Lisans bilgilerinizi marka ürün Web sayfasında indirebilirsiniz. (Lütfen ürün Web sayfasında cihaz modelinizi ve ek dokümanları arayınız.) Alternatif olarak, ilgili

bilgileri [ossrequest@bshg.com](mailto:ossrequest@bshg.com) veya a BSH Hausgeräte GmbH, Carl-Wery-Str. 34, D-81739 Münih adresinden talep edebilirsiniz.

Kaynak kodu, talep üzerine sunulur. Lütfen talebinizi

[ossrequest@bshg.com](mailto:ossrequest@bshg.com) veya BSH Hausgeräte GmbH, Carl-Wery-Str. 34, D-81739 Münih adresine gönderiniz.

Konu: „OSSREQUEST“

Talebinizin işlenmesine yönelik masraflar, size faturalanır. Bu teklif, satın alma tarihinden itibaren üç yıl süresince veya en az ilgili cihaz için destek ve yedek parça sunduğumuz süre boyunca geçerlidir.

## 18 Uygunluk beyanı

BSH Hausgeräte GmbH, Home Connect fonksiyonuna sahip cihazın 2014/53/EU yönergesinin temel gerekliliklerine ve diğer ilgili kurallarına uygun olduğunu taahhüt eder.

Daha ayrıntılı bir RED uygunluk beyanını internette [siemens-home.bsh-group.com](http://siemens-home.bsh-group.com) altında bulunan, cihazınızın ürün sayfasındaki ek dokümanlarda bulabilirsiniz.



2,4 GHz bant (2400–2483,5 MHz): maks. 100 mW

5 GHz bant (5150–5350 MHz + 5470–5725 MHz): maks. 100 mW



BE	BG	CZ	DK	DE	EE	IE	EL	ES
FR	HR	IT	CY	LI	LV	LT	LU	HU
MT	NL	AT	PL	PT	RO	SI	SK	FI
SE	NO	CH	TR	IS	UK (NI)			

5 GHz WLAN (Wi-Fi): Sadece kapalı alanlarda kullanıma uygundur.

AL	BA	MD	ME	MK	RS	UK	UA
----	----	----	----	----	----	----	----

5 GHz WLAN (Wi-Fi): Sadece kapalı alanlarda kullanıma uygundur.

<sup>1</sup> Cihazın donanımına göre değişir



## BSH Hausgeräte GmbH

Carl-Wery-Straße 34

81739 München, GERMANY

siemens-home.bsh-group.com

Fremstillet af BSH Hausgeräte GmbH under varemærkelicens fra Siemens AG

Produsert av BSH Hausgeräte GmbH på merkevarelisens fra Siemens AG

Tillverkad av BSH Hausgeräte GmbH under varumärkeslicens från Siemens AG

BSH Hausgeräte GmbH:n Siemens AG:n rekisteröimän tavaramerkkilisenssin alaisena valmistama

Fabricado por BSH Hausgeräte GmbH bajo la licencia de la marca registrada Siemens AG

Fabricado pela BSH Hausgeräte GmbH sob a licença de marca da Siemens AG

Κατασκευάζεται από τη BSH Hausgeräte GmbH υπό την άδεια εμπορικού σήματος της Siemens AG

BSH Hausgeräte GmbH tarafından Siemens AG ticari markası altında üretilmiştir



**8001234145** (020413)

da, no, sv, fi, es, pt, el, tr