

SIEMENS

Fully automatic coffee machine

TE65..

da Brugsanvisning
no Bruksanvisning

sv Bruksanvisning
fi Käyttöohje



Register your product on My Siemens
and discover exclusive services and offers.
siemens-home.bsh-group.com/welcome

The future moving in.

Siemens Home Appliances

da	Dansk	6
no	Norsk	30
sv	Svenska	54
fi	Suomi	78

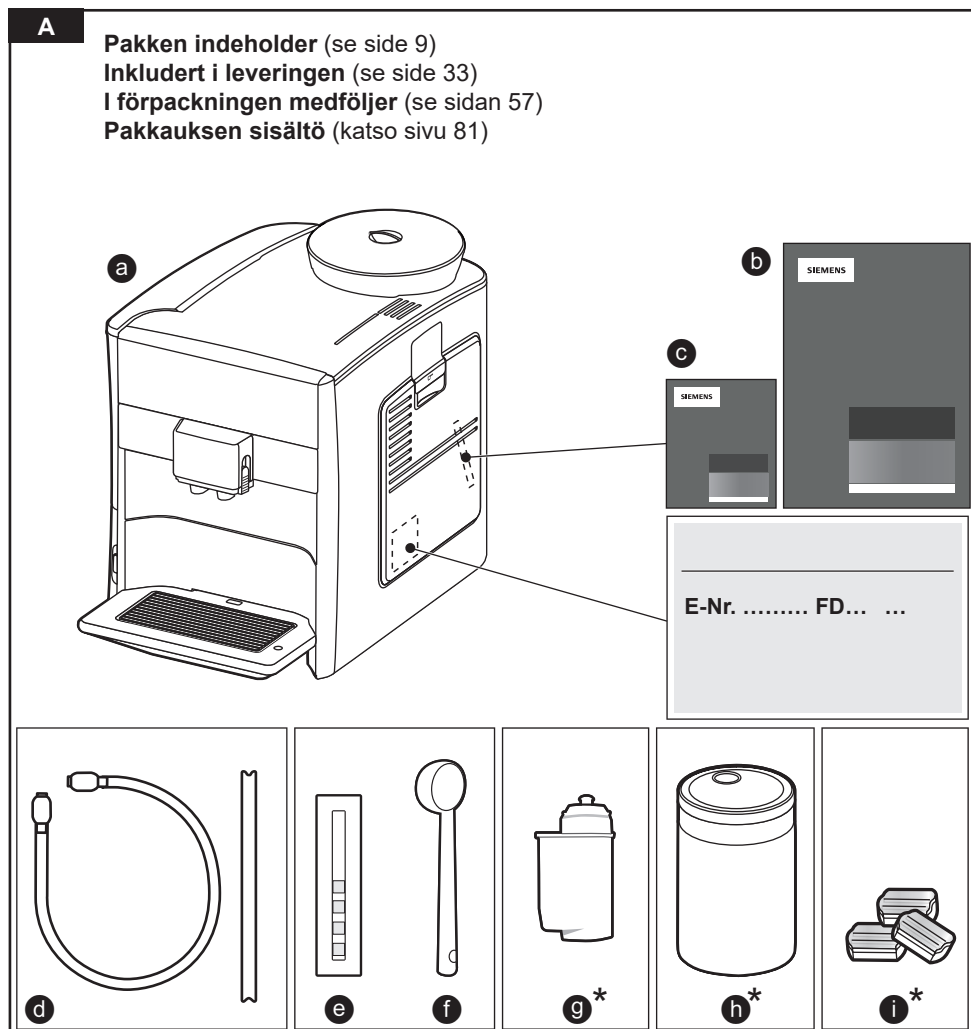

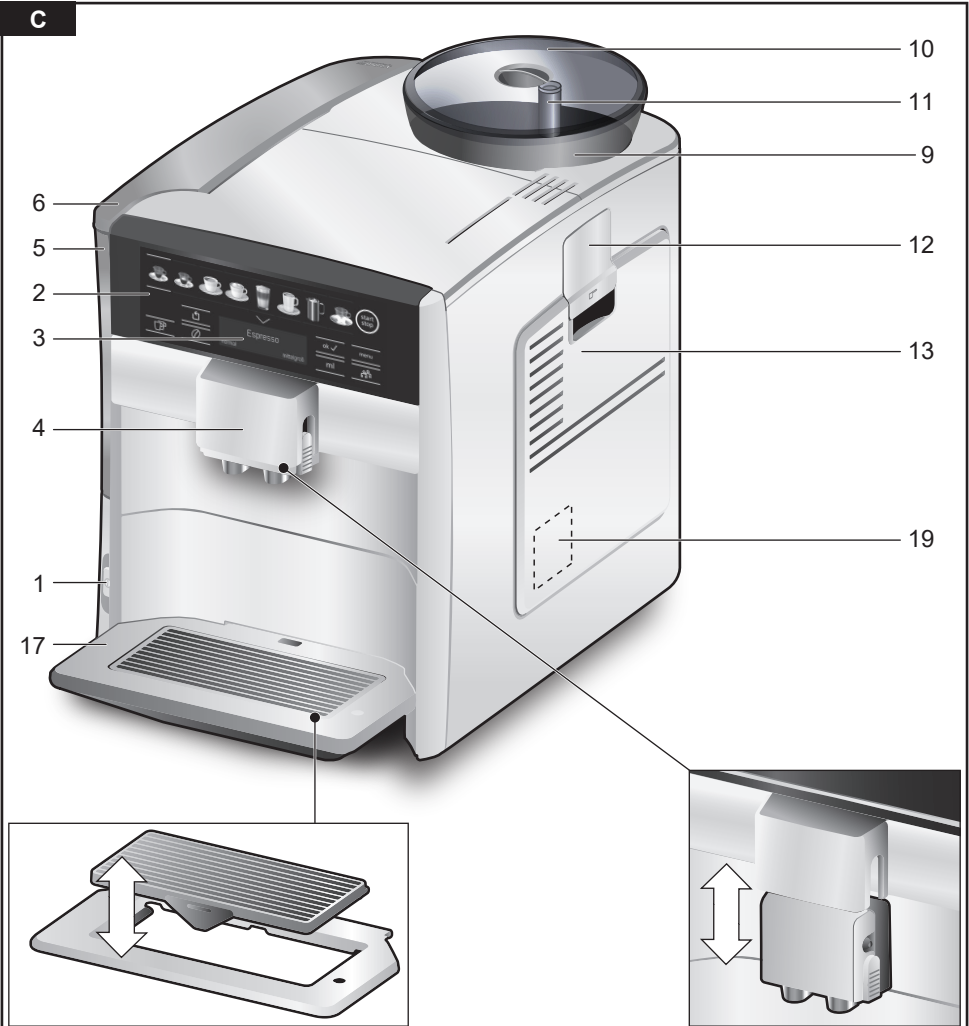
B**C**

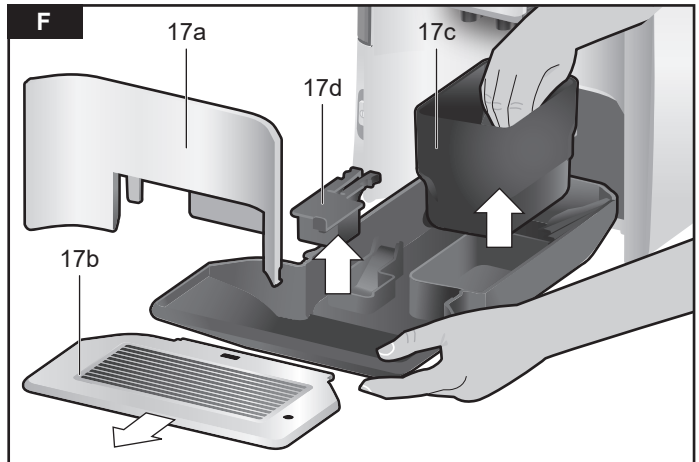
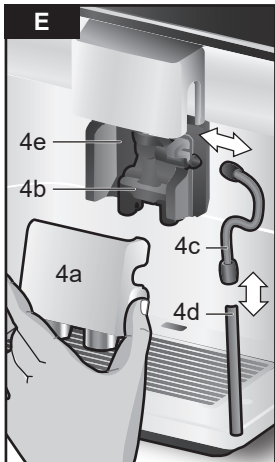
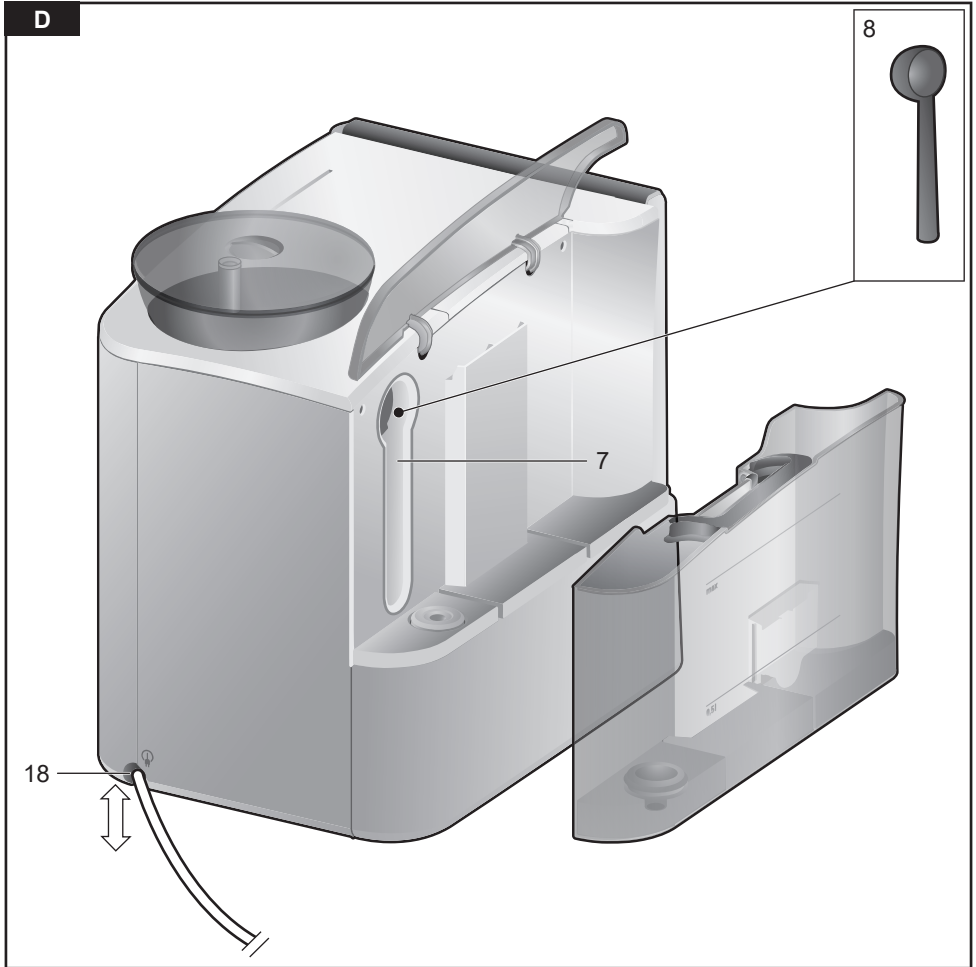

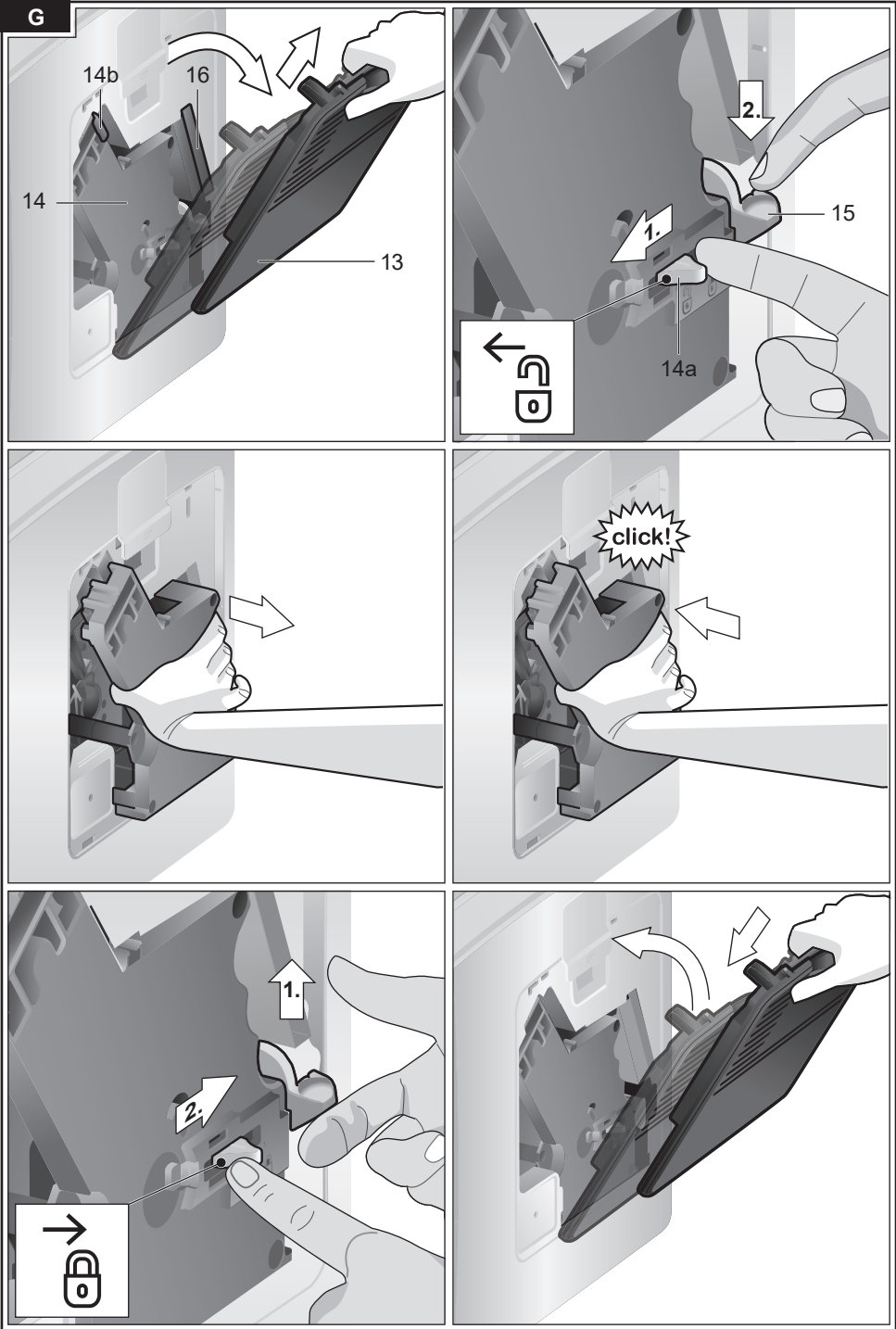

Kære kaffeelskere,

tillykke med købet af denne automatiske kaffemaskine fra Siemens.

Denne brugsanvisning beskriver de forskellige maskinvarianter, som adskiller sig en lille smule fra hinanden.

Læs også den vedlagte korte vejledning. Den kan opbevares i et særligt opbevaringsrum **16**, indtil der er behov for den.

Displayvisninger og symboler angives også specielt i denne brugsanvisning. På den måde kan du se, at der er tale om tekster eller symboler, som vises på maskinen eller som er påtrykt.

Eksempel på en displaytekst: Espresso

Eksempel på betjeningsselement: [start/stop]

Indhold

Bestemmelsesmæssig brug	7
Vigtige sikkerhedshenvisninger	7
Pakken indeholder	9
Overblik	9
Overblik – betjeningsselementer	10
Display	11
Ibrugtagning	11
Egne indstillinger ”Favorit”	13
Børnesikring	13
Tilberedning af drikke	13
Tilberedning af kaffedrikke.....	14
Tilberedning med mælk	15
Specielle drikke	15
Tilberedning med malet kaffe	16
Indstilling af formalingsgrad.....	17
Menu	17
Pleje og daglig rengøring	20
Rengøring af mælkesystemet.....	21
Rengøring af bryggeenhed (billede G)	22
Service-programmer	22
Rengøring af mælkesystemet.....	23
Afkalkning	23
Rengøring.....	24
calc’nClean	24
Gode råd om at spare energi	25
Frostsikring	25
Opbevaring af tilbehør	25
Tilbehør	25
Bortskaffelse	25
Reklamationsret	25
Sådan løser man små problemer selv ..	26
Tekniske data	29

Bestemmelsesmæssig brug

Dette apparat er kun beregnet til anvendelse i private husholdninger og i hjemmet.

Apparatet må kun anvendes indendørs ved stuetemperatur og maks. 2000 m over havets overflade.

Vigtige sikkerhedshenvisninger

Læs brugsanvisningen grundigt, følg den, og opbevar den på et sikkert sted! Ved overdragelse af apparatet skal denne vejledning vedlægges.

Dette apparat kan bruges af børn, fra de er fyldt 8 år, samt af personer med reducerede fysiske, sensoriske eller mentale evner eller manglende erfaring og/eller viden, hvis de er under opsyn eller er blevet instrueret i sikker brug af apparatet og har forstået de farer, der kan være forbundet med brugen af apparatet. Apparatet og tilslutningsledningen skal være utilgængelige for børn under 8 år, og de må ikke betjene apparatet. Apparatet er ikke legetøj for børn. Rengøring og brugervedligeholdelse må ikke foretages af børn, medmindre de er fyldt 8 år eller ældre og er under opsyn.

⚠ Advarsel Fare for elektrisk stød!

- Apparatet må kun tilsluttes et elnet med vekselstrøm via en stikdåse med jord, der er installeret forskriftsmæssigt. Kontrollér, om jordlednings-systemet for den elektriske husinstallation er installeret forskriftsmæssigt.
- Apparatet må kun tilsluttes og bruges iht. angivelserne på typeskiltet.
- Apparatet er udstyret med et EU-Schukostik (sikkerhedsstik). For at sikre korrekt jordforbindelse i stikkontakter i Danmark skal apparatet tilsluttes med en egnet stikadapter. Denne adapter (tilladt til maks. 13 ampere) kan bestilles via kundeservice (reservedel nr. 00623333).
- Brug kun apparatet, hvis netledningen og apparatet er uden skader.
- Reparationer på apparatet som f.eks. udskiftning af en beskadiget tilslutningsledning må kun foretages af vores kundeservice for at undgå fare.
- Apparatet eller netkablet må aldrig dyppes i vand.
- I tilfælde af fejl træk da med det samme netstikket ud, eller sluk for netspændingen.
- Undgå at spille på stikket.
- Overhold de særlige henvisninger om rengøring i vejledningen.

⚠ Advarsel
Fare som følge af magnetisme!

Apparatet indeholder permanente magneter, der kan påvirke elektroniske implantater som f.eks. pacemakere eller insulin-pumper. Brugere af elektroniske implantater skal overholde en minimumafstand på 10 cm til apparatet og, ved afmontering, til følgende dele: mælkebeholder, mælkesystem, vandtank og bryggeenhed.

⚠ Advarsel
Fare for kvælning!

- Lad ikke børn lege med emballagemateriale.
- Opbevar smådele sikkert, fordi småbørn kan sluge dem.

⚠ Advarsel
Fare for tilskadekomst!

- Stik ikke fingrene ind i møllen.
- Forkert anvendelse af apparatet kan medføre skader.

⚠ Advarsel
Brandfare!

- Apparatet bliver varmt.
- Brug aldrig apparatet i et skab.

⚠ Advarsel
Fare for forbrænding!

- Mælkesystemet bliver meget varmt. Lad det først køle af efter brug, inden det berøres.
- Efter brug kan overfladerne på varmeelementet eller varmepladen stadig være varme noget tid efter.
- Friskbryggede drikke er meget varme. Lad dem køle lidt af ved behov.

Pakken indeholder

(Se billede **A**)

- | | |
|--|---|
| <ul style="list-style-type: none"> a Automatisk kaffemaskine b Brugsanvisning c Kort vejledning d Mælkeslange og indsugningsrør e Strimmel til måling af vandhårdhed | <ul style="list-style-type: none"> f Måleske g Vandfilter* h Mælkebeholder med "freshLock" låg* i Afkalkningstabletter* |
|--|---|

Overblik

(Se billede **B** til **E**)















- | | |
|--|--|
| <ul style="list-style-type: none"> 1 Hovedafbryder ① 2 Betjeningsfelt (se næste side) 3 Display 4 Udløb (kaffe, mælk, tevand), højdejusterbar <ul style="list-style-type: none"> a) Afdækning b) Mælkesystem/kaffeudløb (todelt) c) Mælkeslange d) Indsugningsrør e) Holder til mælkesystem 5 Aftagelig vandbeholder 6 Låg til vandbeholder 7 Opbevaringsrum til måleske 8 Måleske
(hjælp til indsætning af vandfilter) 9 Bønnebeholder | <ul style="list-style-type: none"> 10 Aromalåg 11 Drejeknap til indstilling af formalingsgraden 12 Pulverskuffe
(kaffepulver/rensetablet) 13 Låg på bryggeenhed 14 Bryggeenhed <ul style="list-style-type: none"> a) Låsemekanisme b) Afdækning 15 Udtagningshåndtag 16 Opbevaringsrum til kort vejledning 17 Drypbakke <ul style="list-style-type: none"> a) Panel b) Dryprist (todelt) c) Beholder til kaffegrums d) Svømmer 18 Kabelrum 19 Typeskilt (E.-nr.; FD) |
|--|--|

* Brugsanvisningen beskriver forskellige varianter. De positioner, der er markeret med *, findes på bestemte maskinmodeller.

Overblik – betjeningselementer

(Se billede B)

 Følgende symboler kan ses hhv. lyser afhængigt af maskinens driftstilstand:

	Espresso		Latte macchiato
	Espresso macch.		Mælkekaffe
	Caffe Crema		Mælkeskum
	Cappuccino		Specielle drikke (se kapitlet "Specielle drikke").
	[start/stop] – Start/Stop-tast		[∨] – Valg ned
	[↶] – Tilbage	menu	[menu] – Åbn menu
	[☑] – Brygning af to kopper samtidig	ok ✓	[ok ✓] – Bekræft/Gem
	[∅] – Indstilling af kaffestyrke	ml	[ml] – Valg af kopstørrelse
	[☺] – Åbn favorit (tryk kort) og børnesikring (tryk i mindst 3 sekunder).		

Hovedafbryder ①

Maskinen tændes og slukkes med hovedafbryderen ①. Maskinen skyller automatisk, når det tændes og slukkes.

Maskinen skyller ikke, hvis:

- den stadig er varm, når den tændes.
- der ikke er brygget kaffe, før der slukkes.

Maskinen er driftsklar, når symbolerne i betjeningsfeltet og displayet lyser.

Betjeningsfelt (touch-panel)

Man kan navigere helt enkelt ved at trykke på symbolerne og tegnene.

Der lyder et akustisk signal.

Der kan tændes og slukkes for signaltonen (se kapitlet "Menu – Tastetoner").

Valg af drik

Når der trykkes på det pågældende symbol, vælger man den ønskede drik direkte (se kapitlet "Tilberedning af drikke").

Start/Stop-taste

Når der trykkes på [start/stop], startes tilberedningen af drikke eller et serviceprogram.

Hvis der trykkes på [start/stop] igen under tilberedningen af drikke, afsluttes brygningen før tid.

Menu

Når der trykkes på [menu], kaldes menuen frem, navigationssymbolerne aktiveres og lyser. Ved at trykke på [↘], [ok✓] og [↶] navigerer man i menuen, og der kaldes informationer frem eller der foretages indstillinger (se kapitlet "Menu").

Optioner for drikke

Når der trykkes på [∅] eller [ml], tilpasses drikkens styrke eller mængden, ved at trykke på [☞] brygges der to kopper samtidig, så snart brygningen startes ved at trykke på [start/stop] (se kapitlet "Tilberedning af drikke").

"Favorit" og børnesikring

Personlige drikke åbnes ved kort tryk på [☞] (se kapitlet "Egne indstillinger Favorit"). Hvis man trykker i mindst 3 sekunder, aktiveres eller deaktiveres børnesikringen (se kapitlet "Børnesikring").

Display

På displayet vises de valgte drikke og indstillingerne samt meldinger angående driftstilstanden.

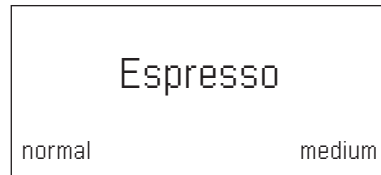

Meldingen forsvinder, så snart handlingen er blevet udført.

Ibrugtagning

Generelt

Der må kun fyldes rent og **koldt** vand uden kulsyre og udelukkende **ristede** kaffebønner i de pågældende beholdere. Der må ikke bruges glaserede, karamelliserede kaffebønner, eller kaffebønner, som er behandlet med andre sukkerholdige tilsætninger, da de tilstopper bryggeenheden.

Denne maskine kan indstilles til forskellige vandhårdheder. Fra fabrikkens side er vandhårdheden indstillet på 4. Det benyttede vands hårdhed kan fastslås med den vedlagte strimmel. Hvis der vises en anden vandhårdhedsgrad end 4, skal maskinen programmeres i henhold til dette (se under kapitlet "Menu – Vandets hårdhed").

Ibrugtagning af maskinen

- Fjern beskyttelsesfolierne.
- Stil den automatiske kaffemaskine på en lige og vandfast flade, der kan bære maskinens vægt.
- Maskinens ventilationsslidser må ikke være tildækkede.

i **Vigtigt:** Maskinen må kun bruges i frostfrie rum. Hvis maskinen er blevet transporteret eller opbevaret ved temperaturer under 0° C, skal man vente mindst 3 timer, inden maskinen tages i brug.

- Tilslut netstikket (kabelrum **18**) til stikdåsen. Længden kan indstilles, så den passer, ved at skubbe det tilbage og trække det ud. I den forbindelse skal maskinen stilles på f.eks. bordkanten med bagsiden ud, og ledningen trækkes enten **ned** eller skubbes **op**.

- Klap vandbeholderens låg **6** op.
- Tag vandbeholderen **5** af, skyl den, og fyld den med frisk og koldt vand. Beholderen må højst fyldes til markeringen **"max"**.

- Sæt vandbeholderen **5** lige på, og tryk den helt ned.
- Luk vandbeholderens låg **6** igen.
- Fyld bønnebeholderen **9** med kaffebønner.
- Tænd maskinen med hovedafbryderen **1** .

Betjeningsfeltet og displayet aktiveres. På displayet vises det forindstillede sprog, som de yderligere displaytekster vises på. Der kan vælges mellem flere sprog.

- Tryk på [, indtil det ønske sprog er markeret på displayet.

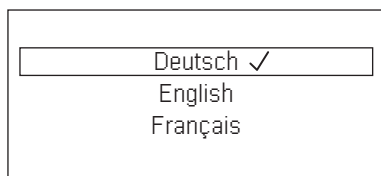

- Tryk på [start/stop] for at bekræfte valget. Det valgte sprog er gemt. Mærkelogoet lyser på displayet **3**. Maskinen begynder nu at varme og skylle, der løber lidt vand ud af udløbet **4**.

Maskinen er driftsklar, når symbolerne i betjeningsfeltet og displayet lyser.



i Den automatiske kaffemaskine er fra fabrikken programmeret med standardindstillingerne for den optimale drift. Maskinen slukker automatisk efter en bestemt tid (se kapitlet "Menu – Automatisk slukning").

i Ved første brug når et serviceprogram er gennemført, eller hvis maskinen ikke har været i brug i længere tid, har den første drik endnu ikke fuld aroma og bør derfor ikke drikkes.

i Efter ibrugtagningen af den automatiske kaffemaskine opnår man først en permanent fin og fast "creme" efter brygning af et par kopper.

i Ved længere tids brug er det normalt, at der danner sig vanddråber ved ventilationsslidserne.

Egne indstillinger "Favorit"

Antallet af favoritter afhænger af apparat-model. Under menupunktet "Favorit" kan individuelle (personlige) drikke gemmes og ændres (se kapitlet "Menu – Favorit").

Åbn individuel drik

- Tryk kort på [].
- Vælg en favorit, som allerede er gemt med egne indstillinger.
- Tryk på [start/stop] for at starte brygningen.

Børnesikring

Maskinen kan spærres for at beskytte børn mod skoldninger og forbrændinger.

- Tryk på [] i mindst 3 sekunder. Der vises en nøgle på displayet **3**. Børnesikringen er aktiveret. Maskinen kan nu ikke længere betjenes.

- Tryk på [] i mindst 3 sekunder. Nøglen på displayet **3** forsvinder igen. Børnesikringen er deaktiveret. Maskinen kan nu betjenes normalt igen.

Tilberedning af drikke

Denne automatiske kaffemaskine maler frisk kaffe, hver gang der brygges. For en optimal kvalitet skal bønnerne opbevares køligt og lukket.

- i** **Vigtigt:** Der skal hver dag fyldes frisk og koldt vand i vandbeholderen **5**. Der skal altid være tilstrækkelig meget vand i vandbeholderen **5**.

- i** Forvarm koppen/kopperne, især små espressokopper med tykke vægge med f.eks. varmt vand.

- i** Ved enkelte indstillingerne tilberedes kaffen i to trin (se "aromaDouble Shot"). Vent, indtil proceduren er helt afsluttet.

Forskellige drikke kan tilberedes helt enkelt ved at trykke på en tast.

Valg af drik

Den ønskede drik vælges direkte ved at trykke på de pågældende symbol. Den valgte drik markeres med linjer over og under symbolet. Betegnelsen på drikken og de aktuelt indstillede værdier for kaffestyrke og kopstørrelse vises på displayet **3**.

Der kan vælges mellem følgende drikke:

Espresso	Latte macchiato
Espresso macch.	Mælkekaffe
Caffe Crema	Mælkeskum
Cappuccino	

Forskellige drikke kan vælges efter hinanden ved at trykke flere gange på knappen "Specielle drikke":

Varmt vand	Americano *
Varm mælk *	Flat white *
Kaffekande *	Cafe cortado *
Kleiner Brauner *	

De positioner, der er markeret med *, findes på bestemte maskinmodeller.

Tilpasning af kaffestyrke, valg af pulverkaffe

Ved at trykke på [] indstilles kaffedrikkens styrke individuelt, eller tilberedningen med pulverkaffe vælges.

Følgende indstillinger er mulige:

meget mild	meget stærk
mild	doubleshot stærk
normal	doubleshot stærk+
stærk	Pulverskuffe

- Vælg den ønskede drik ved at trykke på det pågældende symbol.
- Tryk på [], indtil den ønskede indstilling, f.eks. stærk eller Pulverskuffe (se kapitlet "Tilberedning med malet kaffe") vises på displayet.

aromaDouble Shot

Jo længere kaffen brygges, jo flere bitterstoffer og uønskede aromaer frigøres. Kaffenssmag og fordøjelighed påvirkes derved negativt. Derfor har maskinen en særlig aromaDouble Shot-funktion til ekstra stærk kaffe. Når halvdelen af mængden er tilberedt, males og brygges der igen kaffepulver, så der altid kun frigives velsmagende aromastoffer, der er skånsomme for maven.

i Funktionen aromaDouble Shot kan vælges til alle kaffedrikke med en kaffeandel på mindst 35 ml kaffefyldningsmængde. Funktionen er ikke tilgængelig for små drikke som f.eks. en lille espresso eller ved indstilling til [☰].

Valg af kopstørrelse

Drikkens fyldningsmængde tilpasses individuelt ved at trykke på [ml]. Følgende indstillinger er mulige:

lille medium stor

- Vælg den ønskede drik ved at trykke på det pågældende symbol.
- Tryk på [ml], indstil den ønskede indstilling vises på displayet.

i En pil eller pile ved siden af indstillingen, f.eks. „stor ↗“ viser, at den fabriksindstillede fyldningsmængde (se kapitlet „Menu – Indstil kopstørrelse“) er blevet ændret.

Brygning af to kopper på en gang

Ved at trykke på [☰] brygges der to kopper samtidigt efter valg af en kaffe- eller cafe au lait-drik (ved bestemte maskintyper kun kaffedrikke), så snart brygningen startes ved at trykke på [start/stop]. Indstillingen vises på displayet.

- Vælg den ønskede drik ved at trykke på det pågældende symbol.
- Tryk på [☰].
- Sæt to forvarmede kopper til venstre og højre under udløbet 4.

- Tryk på [start/stop] for at starte brygningen.
- Den valgte drik brygges og fyldes derefter i de to kopper.

i Drikken tilberedes i to trin (to male-procedurer). Vent, indtil proceduren er helt afsluttet.

i Afhængig af maskintypen er funktionen „Brygning af to kopper på en gang“ kun mulig for kaffedrikke og ikke til cafe au lait-drikke.

Tilberedning af kaffedrikke

Maskinen skal være driftsklar.

- Sæt den forvarmede kop under udløbet 4.
- Vælg den ønskede kaffedrik ved at trykke på det pågældende symbol Espresso eller Café crème.

Betegnelsen på drikken og de aktuelt indstillede værdier for kaffestyrke og kopstørrelse vises på displayet.

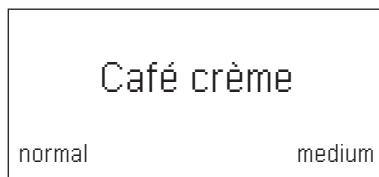

i Kopstørrelsen og kaffestyrken kan ændres ved at trykke på [ml] og [Ø]. Følg fremgangsmåden som beskrevet i "Tilberedning med malet kaffe", hvis der vælges Pulverskuffe.

For eksempel:

- Tryk på [ml], indtil displayet viser stor.
 - Tryk på [Ø], indtil displayet viser mild.
 - Tryk på [start/stop] for at starte brygningen.
- Kaffen brygges og fyldes i koppen.
- i** Kaffebrygningen kan afsluttes før tid ved at trykke på [start/stop] igen.

Tilberedning med mælk

Denne automatiske kaffemaskine har et integreret mælkesystem. Dermed har man mulighed for at tilberede kaffedrikke med mælk og mælkeskum samt varm mælk.

 **Tip:** I stedet for mælk kan der også anvendes plantebaserede drikke, f.eks. lavet af soja.

 **Bemærk:** Mælkeskumets kvalitet afhænger af den anvendte type mælk eller plantebaserede drik.

 **Fare for forbrænding!**
Mælkesystemets over- og underdel **4b** bliver meget varm. Lad det først køle af efter brug, inden det berøres.

 **Bemærk!**
Indtørrede mælkerester er vanskelige at fjerne, derfor skal mælkesystemet altid rengøres (se kapitlet „Rengøring af mælkesystemet“).

 Under tilberedning med mælk kan der opstå pibende lyde. Dette skyldes mælkesystemets **4b** tekniske konstruktion.

 Proceduren kan afsluttes før tid ved at trykke på [start/stop] igen.

Maskinen skal være driftsklar.
Mælkeslangen og indsugningsrøret skal være tilsluttet.

- Før indsugningsrøret **4d** ind i mælkebeholderen.
- Sæt den forvarmede kop eller det forvarmede glas under udløbet.

Kaffedrikke med mælk

- Vælg Espresso macch., Mælkekaffe, Latte macchiato eller Cappuccino ved at trykke på det pågældende symbol.
- Betegnelsen på drikken og de forindstillede værdier for kaffestyrke og kopstørrelse vises på displayet.

 Kopstørrelsen og kaffestyrken kan ændres ved at trykke på [ml] eller [∅]. Følg fremgangsmåden som beskrevet i "Tilberedning med malet kaffe" ved valg af Pulverskuffe.

- Tryk på [start/stop] for at starte brygningen.

Først fyldes der mælk hhv. mælkeskum i koppen eller glasset. Derefter brygges kaffen, som fyldes i koppen eller glasset.

Hvis der trykkes én gang på [start/stop], kan ifyldningen af mælk eller kaffe stoppes før tid; hvis der trykkes to gange på [start/stop], stoppes hele brygningen af drikken.

Mælkeskum

- Vælg mælkeskum ved at trykke på symbolet.
- Indstil kopstørrelse ved at trykke på [ml].
- Tryk på [start/stop] for at starte brygningen.

Der løber mælkeskum ud af udløbet.

Specielle drikke

Forskellige drikke kan vælges efter hinanden ved at trykke flere gange på knappen "Specielle drikke".

De positioner, der er markeret med *, findes på bestemte maskinmodeller.

Varmt vand

Inden der tappes varmt vand, bør mælkesystemet rengøres, og mælkeslangen trækkes ud (se kapitlet "Rengøring af mælkesystemet"). Hvis mælkesystemet ikke rengøres, kan der komme små mængder mælk ud sammen med vandet.

 **Fare for forbrænding!**
Mælkesystemet **4b** bliver meget varmt. Lad det først køle af efter brug, inden det berøres.

Maskinen skal være driftsklar.

- Anbring kop eller glas under udløbet **4**.
- Tryk på symbolet "Specielle drikke", indtil Varmt vand vises i displayet.
- Indstil kopstørrelse ved at trykke på [ml].

da Tilberedning af drikke

- Tryk på [start/stop] for at starte brygningen.

 Gør følgende, hvis meldingen Træk mælkeslangen af vises:

- Træk mælkeslangen **4c** af, og tryk på [start/stop] igen.

Der løber varmt vand ud af udløbet **4**.

 Kaffebrygningen kan afsluttes før tid ved at trykke på [start/stop] igen.

Varm mælk *

Læs først kapitlet "Tilberedning med mælk", og overhold det.

Derefter:

- Tryk på symbolet "Specielle drikke", indtil Varm mælk vises i displayet.
- Indstil kopstørrelse ved at trykke på [ml].
- Tryk på [start/stop] for at starte brygningen.

Der løber varm mælk ud af udløbet **4**.

 Kaffebrygningen kan afsluttes før tid ved at trykke på [start/stop] igen.

Americano *

- Anbring en forvarmet kop under udløbet **4**.
- Tryk på symbolet "Specielle drikke", indtil Americano vises i displayet.
- Indstillinger som kopstørrelse og styrke foretages som i kapitlet "Tilberedning af kaffedrikke".
- Tryk på [start/stop] for at starte brygningen.

Kaffen brygges og fyldes i koppen.

 Kaffebrygningen kan afsluttes før tid ved at trykke på [start/stop] igen.

Flat white*, Cafe cortado* eller Kleiner Brauner*

Læs først kapitlet "Tilberedning med mælk", og overhold det.

Derefter:

- Anbring kop eller glas under udløbet **4**.
- Tryk på symbolet „Specielle drikke“, indtil Flat White, Cafe Cortado eller Kleiner Brauner vises i displayet.

- Indstillinger som kopstørrelse og styrke foretages som i kapitlet "Tilberedning af kaffedrikke".

- Tryk på [start/stop] for at starte brygningen.

Kaffen brygges og løber ned i koppen eller glasset. Afhængigt af drik fyldes mælk hhv. mælkeskum i. Rækkefølgen kaffe/mælk afhænger af drikken.

 Hvis der trykkes én gang på [start/stop], kan ifyldningen af mælk eller kaffe stoppes før tid. Hvis der trykkes to gange på [start/stop], stoppes hele brygningen af drikken.

Kandefunktion *

- Anbring kande under udløbet **4**.
- Tryk på symbolet "Specielle drikke", indtil Kandefunktion vises i displayet.
- Kaffestyrken indstilles ved at trykke på [∅].
- Mængden indstilles (4 eller 6 kopper) ved at trykke på [ml].
- Tryk på [start/stop] for at starte brygningen.

Kaffen brygges og fyldes i kanden.

 Kaffebrygningen kan afsluttes før tid ved at trykke på [start/stop] igen.

Tilberedning med malet kaffe

Denne automatiske kaffemaskine kan også anvendes med malet kaffe (ikke opløselig/frysetørret kaffe).

 Ved tilberedning med malet kaffe kan kaffestyrken ikke indstilles, to kopper kan ikke brygges samtidigt, og aroma-Double Shot kan ikke anvendes.

Maskinen skal være driftsklar.

- Sæt en forvarmet kop under udløbet **4**.
- Vælg en kaffedrik eller cafe au lait-drik ved at trykke på det pågældende symbol.
- Tryk på [∅], indtil displayet viser Pulverskuffe.
- Åbn pulverskuffen **12**.
- Påfyld maks. 2 strøgne måleskeer med kaffepulver.

**Bemærk!**

Fyld ikke kaffebønner eller opløselig kaffe i.

- Luk pulverskuffen **12**.
- Tryk på [start/stop] for at starte brygningen.

Kaffen brygges og fyldes i koppen.



Proceduren kan afsluttes før tid ved at trykke på [start/stop] igen.

Indstilling af formalingsgrad

Med drejeknappen **11** til indstilling af formalingsgraden kan man indstille, hvor fint kaffepulveret skal være.

**Bemærk!**

Indstil kun formalingsgraden, når møllen kører! Ellers er der risiko for, at maskinen bliver beskadiget.

**Fare for tilskadekomst!**

Stik ikke fingrene ind i møllen!

- Mens møllen kører, kan man på drejekon-takten **11** indstille mellem fint kaffepulver (**a**: drejning mod uret) og grovkornet kaffepulver (**b**: drejning med uret).

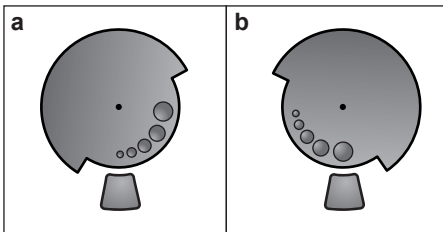

Den nye indstilling vil først kunne mærkes efter tilberedning af den næste kop kaffe.



Indstil en finere formalingsgrad, hvis der anvendes mørkt ristede bønner, og en grovere formalingsgrad ved lysere bønner.

- Åbn menuen ved at trykke på [menu]. På displayet vises de forskellige indstillingsmuligheder, navigationssymbolerne lyser. Den aktuelle indstilling er markeret på displayet.

Navigation i menuen:

[∨] = navigér nedad

[ok✓] = bekræft/gem

[↶] = gå tilbage

[menu] = åbn menu/forlad menu



Ved at trykke på [∨] vises indstillings- eller valgmuligheder i gentaget rækkefølge. Når man er nået til det nederste menupunkt, vises det øverste menupunkt igen.

For eksempel:

Indstil kaffetemperaturen på max.:

- Tryk på [menu]. Menuen åbnes.
- Tryk på [∨], indtil displayet viser Kaffetemperatur.

Tryk på [ok✓], der vises f.eks. høj.

- Tryk på [∨], indtil displayet vises max.
- Tryk på [ok✓] for at gemme. Bekræftelsen vises på displayet.
- Menupunktet Kaffetemperatur vises.
- Tryk på [↶] for at forlade menuen.

Følgende indstillinger kan foretages:

Rengør./vedligeh.

Starter specielle service-programmer.

Der kan vælges mellem Rengøring af mælkesystem, Afkalkning, Rengøring eller calc'nClean.

- Vælg det ønskede program med [∨], og bekræft med [ok✓].
- Tryk på [start/stop] for at starte programmet.



Vigtigt: Overhold altid kapitlet "Service-programmer".

Information om service-programmer

(afhængigt af maskintype)

Visning af, hvor mange drikke der kan tilberedes, inden der skal udføres et service-program.

Menu

Menuen er beregnet til at ændre indstillinger individuel, få vist informationer eller starte procedurer.

- Få informationen vist med [↘]
Rengøring om --- ☐ eller
Afkalkning om --- ☐.
- Forlad visningen med [↵].

 Tællerens visning er teknisk betinget ikke helt præcis.

Kaffe-/mælkeforhold *

Det fabriksindstillede blandingsforhold kaffe/mælk kan tilpasses i flere trin.

- Vælg drikken med [↘] (kun for kaffedrikke med mælk), og bekræft med [ok✓].
- Vælg det ønskede blandingsforhold med [↘] (indstilling af mælkeandel i %), og bekræft med [ok✓].
- Indstillingen er gemt.

Eksempel: Ved en værdi indstillet på 30 % blandes 30 % mælk og 70 % kaffe.

De positioner, der er markeret med *, findes på bestemte maskinmodeller.

Favorit

I menupunktet Favorit kan individuelle drikke oprettes eller ændres. Antallet af favoritter afhænger af apparatmodel.

- Vælg en ny eller allerede eksisterende profil med [↘], og bekræft med [ok✓].
- Tryk på den ønskede drik, og bekræft med [ok✓].
- Afhængigt af drik vises udvalget af indstillinger for drikke som f.eks. ml eller kaffe-/mælkeforholdet i displayet.
- Vælg, og bekræft med [ok✓].
- Drikken gemmes i profilen.

Indstil kopstørrelse

Indstilling af mængden til hver drik og for hver kopstørrelse. Den fabriksindstillede mængde kan tilpasses i flere trin.

- Vælg drikken med [↘], og bekræft med [ok✓].
- Vælg den ønskede mængde med [↘], og bekræft med [ok✓].

Indstillingen er gemt.

Vandets hårdhed

Indstilling efter det lokale vands hårdhedsgrad.

Der kan vælges mellem trin 1, 2, 3, 4 eller Afhærdringsanlæg. Den forindstillede vandhårdhedsgrad er på trin 4.

- Vælg den ønskede vandhårdhedsgrad med [↘], og bekræft med [ok✓].

 Det er vigtigt, at vandhårdhedsgraden indstilles korrekt, så maskinen kan afkalkes rettidigt.

Vandhårdhedsgraden kan bestemmes med den vedlagte teststrimmel eller oplyses af det lokale vandværk. Hvis der er installeret et vandblødgøringsanlæg i huset, indstilles

Afhærdringsanlæg.

- Neddyk strimlen kort i vandet, og aflæs resultatet efter 1 minut.

Trin	Vandhårdhedsgrad	
	Tysk (°dH)	Fransk (°fH)
1	1-7	1-13
2	8-14	14-25
3	15-21	26-38
4	22-30	39-54

Automatisk slukning

Indstilling af den tidsperiode, som maskinen slukker automatisk efter siden den sidste driktilberedning.

Der kan vælges værdier fra mellem 15 minutter og op til 3 timer.

Den forindstillede tid er på 30 minutter.

- Vælg den ønskede tidsperiode med [↘], og bekræft med [ok✓].

Kaffetemperatur

Indstilling af temperatur for kaffedrikke og varmt vand.

Der kan vælges mellem normal, høj eller max. Indstillingen er aktiv for alle tilberedningstyper.

- Vælg det ønskede temperaturtrin med [↘], og bekræft med [ok✓].

Vandfilter

Indstilling af, om et vandfilter skal være aktiveret, eller der ikke anvendes noget vandfilter.

Der kan vælges mellem Aktiver nyt filter eller Filter mangler.

- i** Et vandfilter mindsker kalkaflejringer og reducerer forureninger i vandet. Derudover skal maskinen ikke afkalkes så ofte.

Vandfiltre kan købes i handlen eller via kundeservice (se kapitlet "Tilbehør").

- i** **Vigtigt:** Inden et nyt vandfilter kan anvendes, skal det skylles igennem.

- Dyb vandfiltret med åbningen opad i en beholder fyldt med koldt vand.
- Tryk filtret let sammen i siderne, indtil der ikke længere er luftbobler, vandfiltret bliver på bunden.
- Tryk i den forbindelse vandfilteret med måleskeen **8** fast ind i vandbeholderen **5**.

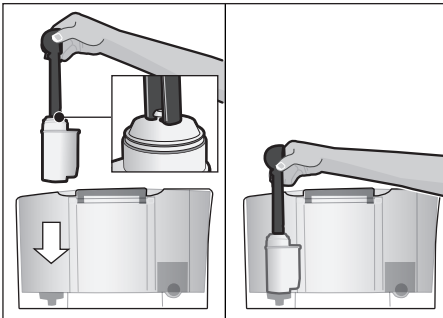

- Fyld vandbeholderen med vand op til markeringen "max".
- Forbind mælkeslangen **4c** med mælkesystemet **4b** og indsuigningsrøret **4d**.
- Sæt indsuigningsrørets ende **4d** i drypbakken **17b**.
- Tryk på [menu], og vælg Vandfilter med [✓].
- Tryk på [ok✓], og vælg Aktiver nyt filter.
- Tøm drypbakken, og sæt den i igen.
- Bekræft med [ok✓].

Der løber nu vand gennem filteret, så det bliver skyllet.

- Tøm derefter drypbakken, og sæt den i igen.

Maskinen er driftsklar igen.

- i** Efter skylningen af filteret er visningen "Skift vandfilteret" blevet aktiveret. Efter denne visning eller senest efter 2 måneder har filteret ikke længere nogen virkning. Det skal udskiftes af hygiejniske grunde, og for at maskinen ikke kalker til (maskinen kan tage skade).

Hvis der ikke sættes et nyt filter i, skal man vælge indstillingen Filter mangler, og der skal bekræftes med [ok✓].

- i** Hvis maskinen ikke benyttes i længere tid (f.eks. ferie), bør man skylle det isatte filter, inden maskinen benyttes. Det er nok blot at tappe en kop varmt vand.

Sprog

Indstilling af det sprog, som displayteksterne skal vises på.

- Vælg det ønskede sprog med [✓], og bekræft med [ok✓].

Frostsikring

Service-program til at undgå skader som følge af frostpåvirkninger under transport og opbevaring. I den forbindelse tømmes maskinen helt.

- i** Maskinen skal være driftsklar, og vandbeholderen **5** skal være fyldt.

- Tryk på [start/stop] for at starte programmet.
- Fjern vandtank, maskinen tømmer automatisk ledningssystemet og slukker.
- Tøm vandbeholderen **5** og drypbakken **17**.

Tastetoner

Tænd og sluk for tastetonerne ved at trykke på betjeningsfeltet.

- Bekræft valget med [ok✓].
- Vælg Tastetoner til eller Tastetoner fra med [✓], og bekræft med [ok✓].

da Pleje og daglig rengøring

Info antal drikke

(afhængigt af maskintype)

Visning af, hvor mange drikker der er blevet tilberedt siden ibrugtagningen.

- Forlad visningen med [↵].

Fabriksindstillinger

Stiller alle egne indstillinger tilbage til leveringstilstanden.

- Tryk på [start/stop] for at slette alle egne indstillinger.

Pleje og daglig rengøring



Fare for elektrisk stød!

Træk stikket ud af stikkontakten inden rengøringen. Maskinen må aldrig dykkes ned i vand. Der må ikke benyttes damprensere.

- Tør kabinettet af med en blød og fugtig klud.
- Rengør betjeningsfeltet med en mikrofiberklud.
- Der må ikke anvendes rengøringsmidler, der indeholder alkohol eller sprit.
- Der må ikke anvendes skurrende klude eller rengøringsmidler.

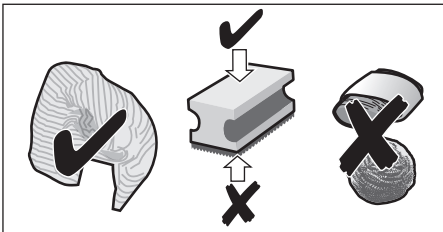

- Fjern rester af kalk, kaffe, mælk, rengørings- og afkalkningsmidler med det samme. Under sådanne rester kan der dannes korrosion.
- Nye svampe eller klude kan være belagt med salt. Salt kan forårsage rustfilm på rustfrit stål, og derfor skal kludene altid vrides godt op, inden de anvendes.

- Træk drypbakken **17** ud sammen med kaffegrumsbeholderen **17c**. Tag panelet **17a** og drypristen **17b** af. Tøm drypbakken og kaffegrumsbeholderen, og rengør dem.
- Tør maskinen indvendige rum (holder til skåle) og pulverskuffen (kan ikke tages ud) af.
- Afmonter svømmeren **17d**, og rengør den med en fugtig klud (afhængigt af maskintype).



Følgende dele **må ikke kommes i opvaskemaskinen**:

Drypbakkens panel **17a**, afdækning **4a**, bryggeenhed **14**, vandbeholder **5** og aromalåg **10**.



Følgende dele kan komme i opvaskemaskinen:

Drypbakke **17**, drypristen **17b**, kaffegrumsbeholder **17c**, måleske **8** og mælkesystemets over- og underdel **4b**.



Vigtigt: Drypbakken **17** og beholderen til kaffegrums **17c** bør tømmes og rengøres dagligt for at undgå aflejringer.



Hvis maskinen tændes i kold tilstand eller slukkes efter tapning af kaffe, skyller maskinen automatisk. Systemet rengør således sig selv.



Vigtigt: Hvis maskinen ikke anvendes i længere tid (f.eks. ferie), skal hele maskinen inkl. udløbstud **4**, mælkesystem **4b**, drypbakke **17** og bryggeenhed **14** rengøres grundigt.

Rengøring af mælkesystemet

i Mælkesystemet **4b** rengøres automatisk umiddelbart efter tilberedning af en mælkedrik med en kortvarig dampstråle. Rengør mælkesystemet manuelt hver uge, ved behov gerne oftere. Mælkesystemet **4b** kan rengøres automatisk særdeles grundigt med programmet "Rengøring af mælkesystem (se kapitlet "Serviceprogrammer – Rengøring af mælkesystem")".

Manuel rengøring

⚠ Fare for forbrænding!
Mælkesystemet **4b** bliver meget varmt. Lad det først køle af efter brug, inden det berøres.

Mælkesystemet **4b** skal adskilles i forbindelse med rengøringen:

- Skub udløbet **4** helt ned.
- Fjern afdækningen **4a** foran, og træk mælkeslangen af.

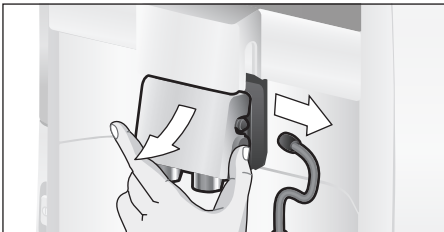

- Træk mælkesystemet **4b** lige fremad og ud.

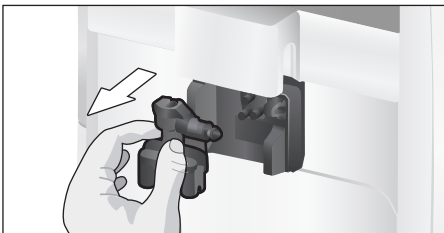

- Holderen til mælkesystemet **4e** rengøres grundigt for kafferester.

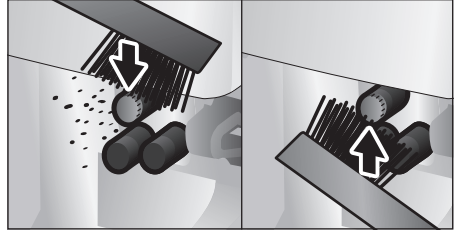

- Adskil mælkesystemets over- og underdel **4b**.

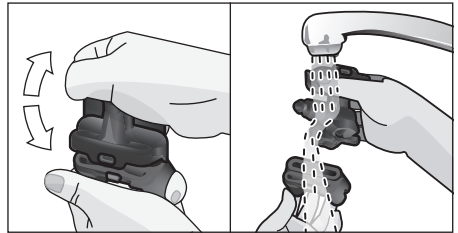

- Adskil mælkeslangen og indsugningsrøret.
- Rengør de enkelte dele med opvaskevand og en blød klud.
- Skyl alle dele med rent vand, og tør dem af.

i Mælkesystemets over- og underdel **4b** samt mælkeslangen **4c** og indsugningsrøret **4d** kan sættes i opvaskemaskinen.

- Saml de enkelte dele igen.

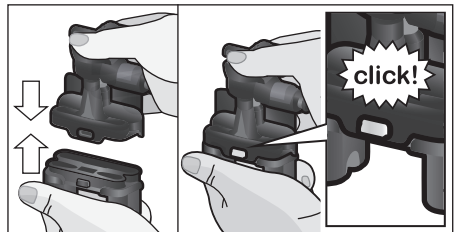

- Sæt mælkesystemet **4b** lige og forfra tilbage i maskinen.
- Sæt afdækningen **4a** på igen.

Rengøring af bryggeenhed (billede G)

i Se også de korte vejledning i opbevaringsrummet **16**.

Ud over det automatiske rengøringsprogram skal bryggeenheden **14** tages ud med jævne mellemrum for at rengøre den.

- Sluk helt på hovedafbryderen **1** ①.
- Åbn låget **13** til bryggeenheden.
- Skub den røde låsemekanisme **14a** på bryggeenheden **14** helt mod venstre.
- Tryk udtagningshåndtaget **15** helt ned. Bryggeenheden løsnes.
- Tag fat om bryggeenheden **14** i grebene, og tag den forsigtigt ud.

i **Vigtigt:** Rengør uden opvaskemiddel, og kom den ikke i opvaskemaskinen.

- Tag bryggeenhedens afdækning **14b** af, og rengør bryggeenheden **14** grundigt under rindende vand.

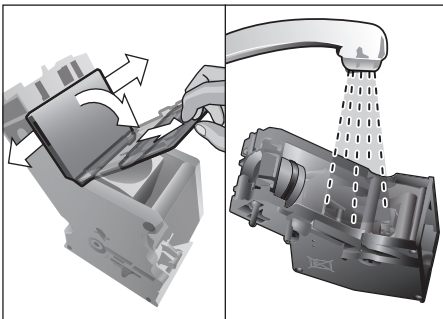

- Rengør bryggeenhedens si grundigt under rindende vand.

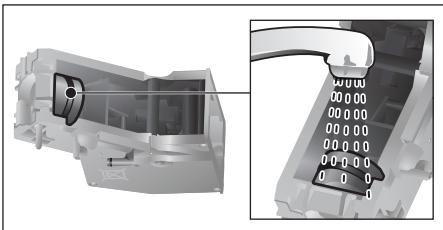

- Rengør det indvendige af maskinen med en fugtig klud, fjern eventuelle kafferester.
- Lad bryggeenheden **14** og maskinens indvendige overflader tørre helt.

- Sæt afdækningen **14b** på bryggeenheden igen, og skub bryggeenheden **14** helt ind i maskinen indtil anslag.
- Tryk udtagningshåndtaget **15** helt op.
- Skub den røde låsemekanisme **14a** helt mod højre, og luk låget **13**.

Service-programmer

i Se også de korte vejledning i opbevaringsrummet **16**.

Efter en forudgående melding vises der inden for bestemte tidsafstande på displayet **3** enten

Afkalkning nødvendig eller Rengøring nødvendig eller calc'nClean nødvendig.

Maskinen skal rengøres eller afkalkes med det pågældende program hurtigst muligt. Man kan også vælge Afkalkning og Rengøring samlet i funktionen calc'nClean (se kapitlet "calc'nClean"). Maskinen kan blive beskadiget, hvis service-programmet ikke udføres iht. anvisningen.

Ved anvendelse af et vandfilter forlænges tidsafstandene, indtil et afkalkningsprogram skal gennemføres.

i **Vigtigt:** Hvis maskinen ikke afkalkes rettidigt, vises Afkalkning skal udføres nu. Maskinen spærres snart --> Tryk på menu i 3 sek. Udfør straks afkalkning efter anvisning. Hvis maskinen er spærret, kan den først bruges igen efter afkalkning.

i **Bemærk!** Brug afkalknings- og rengøringsmiddel iht. anvisningen ved hvert service-program. Service-programmet må under ingen omstændigheder afbrydes! Drik ikke væskerne! Brug aldrig citronsyre, eddike eller midler, der indeholder eddike. Fyld aldrig afkalkningstabletter eller andre afkalkningsmidler i pulver-skuffen **12**!

Inden start af det pågældende service-program (Afkalkning, Rengøring eller calc'nClean) skal bryggeenheden tages ud, rengøres efter anvisningen og sættes i igen. Holderen til mælkesystemet **4e** rengøres grundigt for kafferester.

Særligt udviklede og egnede afkalknings- og rengøringstabletter kan fås i handlen samt via kundeservice (se kapitlet "Tilbehør").

Rengøring af mælkesystemet

Varighed: ca. 1 minut.

Åbn menuen med [menu].

- Vælg Rengør./vedligeh. med [✓], og bekræft med [ok✓].
- Vælg Rengøring af mælkesystem med [✓], og bekræft med [ok✓].
- Tryk på [start/stop] for at starte programmet.

Displayet **3** guider dig gennem programmet:

- Sæt et tom glas under udløbet **4**, og sæt indsugningsrørets ende **4d** i glasset.
- Tryk på [start/stop]. Mælkesystemet rengøres nu automatisk.
- Tøm efterfølgende glasset, og rengør indsugningsrøret **4d**.

Rengør desuden mælkesystemet regelmæssigt grundigt manuelt (opvaskemaskine eller i hånden, Se kapitlet „Pleje og daglig rengøring“).

Afkalkning

Varighed: ca. 30 minutter.

Linjen nederst på displayet viser, hvor langt proceduren er nået.

 Hvis der er sat et vandfilter i vandbeholderen **5**, skal dette ubetinget tages ud, inden service-programmet startes.

- Åbn menuen med [menu].
- Vælg Rengør./vedligeh. med [✓], og bekræft med [ok✓].
- Vælg Afkalkning med [✓], og bekræft med [ok✓].

- Tryk på [start/stop] for at starte programmet.
- Displayet **3** guider dig gennem programmet:
- Tøm drypbakken **17**, og sæt den i igen.

 Følgende opfordring Fjern evt. vandfilter → start vises.

- Fjern filteret, og tryk på [start/stop] igen.
- Fyld lunkent vand i den tomme vandbeholder **5** op til markeringen "**0,5l**", og opløs 1 Siemens afkalkningstablet TZ80002N deri.
- Tryk på [start/stop].
- Stil en beholder med en volumen på 0,5l under udløbet **4**.
- Sæt indsugningsrørets ende **4d** i beholderen.
- Tryk på [start/stop].

Afkalkningsprogrammet kører nu i ca. 20 minutter.

 Hvis der er for lidt afkalkningsopløsning i vandbeholderen **5**, vises opfordringen Genfyld afkalkningsmiddel → start.

- Fyld afkalkningsmiddel efter, og tryk igen på [start/stop].
 - Skyl vandbeholderen **5**, og fyld den op med frisk vand til markeringen "**max**".
 - Hvis der anvendes et filter, skal det sættes i nu.
 - Tryk på [start/stop].
- Afkalkningsprogrammet kører nu i ca. 1 minut og skyller maskinen.
- Tøm drypbakken **17**, og sæt den i igen.

 **Vigtigt:** Tør maskinen af med en blød, fugtig klud for straks at fjerne rester af afkalkningsopløsningen. Under sådanne rester kan der dannes korrosion. Nye svampe eller klude kan være belagt med salt. Salt kan forårsage rustfilm på rustfrit stål, og derfor skal kludene altid vrides godt op, inden de anvendes. Rengør udløbets indsugningsrør **4d** grundigt.

Maskinen er afkalket og klar til brug igen.

Rengøring

Varighed: ca. 9 minutter.

Linjen nederst på displayet viser, hvor langt proceduren er nået.

- Åbn menuen med [menu].
- Vælg Rengør./vedligeh. med [✓], og bekræft med [ok✓].
- Vælg Rengøring med [✓], og bekræft med [ok✓].
- Tryk på [start/stop] for at starte programmet.

Displayet **3** guider dig gennem programmet:

- Tøm drypbakken **17**, og sæt den i igen.
 - Åbn pulverskuffen **12**.
 - Læg i Siemens rengøringstablet i, og luk skuffen **12**.
 - Tryk på [start/stop].
- Rengøringsprogrammet kører nu i ca. 7 minutter.

- Tøm drypbakken **17**, og sæt den i igen.
- Maskinen er rengjort og klar til brug igen.

calc'nClean

Varighed: ca. 43 minutter.

calc'nClean kombinerer de enkelte funktioner Afkalkning og Rengøring. Hvis disse programmer skal udføres næsten samtidigt, foreslår den automatiske kaffemaskine automatisk dette service-program.

Linjen nederst på displayet viser, hvor langt proceduren er nået.

i Hvis der er sat et vandfilter i vandbeholderen **5**, skal dette ubetinget tages ud, inden service-programmet startes.

- Åbn menuen med [menu].
 - Vælg Rengør./vedligeh. med [✓], og bekræft med [ok✓].
 - Vælg calc'nClean med [✓], og bekræft med [ok✓].
 - Tryk på [start/stop] for at starte programmet.
- Displayet **3** guider dig gennem programmet:
- Tøm drypbakken **17**, og sæt den i igen.
 - Åbn pulverskuffen **12**.
 - Læg en Siemens rengøringstablet i skuffen **12**, og luk den.
 - Tryk på [start/stop].

i Følgende opfordring Fjern evt. vandfilter →start vises.

- Fjern filteret, og tryk på [start/stop] igen.
 - Fyld lunkent vand i den tomme vandbeholder **5** op til markeringen "**0,5l**", og opløs 1 Siemens afkalkningstablet TZ8002N deri.
 - Tryk på [start/stop].
 - Stil en beholder med en volumen på mindst 1l under udløbet **4**.
 - Sæt indsugningsrørets ende **4d** i beholderen.
 - Tryk på [start/stop].
- Afkalkningsprogrammet kører nu i ca. 28 minutter.

i Hvis der er for lidt afkalkningsopløsning i vandbeholderen **5**, vises opfordringen Genfyld afkalkningsmiddel →start.

- Fyld afkalkningsmiddel efter, og tryk igen på [start/stop].
 - Skyl vandbeholderen **5**, og fyld den op med frisk vand til markeringen "**max**".
 - Hvis der anvendes et filter, skal det sættes i nu.
 - Tryk på [start/stop].
- Afkalkningsprogrammet kører nu i ca. 1 minut og derefter rengøringsprogrammet i ca. 7 minutter og skyller maskinen.
- Tøm drypbakken **17**, og sæt den i igen.

i **Vigtigt:** Tør maskinen af med en blød, fugtig klud for straks at fjerne rester af afkalkningsopløsningen. Under sådanne rester kan der dannes korrosion. Nye svampe eller klude kan være belagt med salt. Salt kan forårsage rustfilm på rustfrit stål, og derfor skal kludene altid vrides godt op, inden de anvendes. Rengør udløbets indsugningsrør **4d** grundigt.

Maskinen er afkalket og klar til brug igen.

i **Vigtigt:** Hvis et af service-programmerne er blevet afbrudt af evt. et strømsvigt, skal man gøre følgende:

- Skyl vandbeholderen **5**, og fyld den op med frisk vand til markeringen "**max**".

- Tryk på [start/stop]. Maskinen skylles af sikkerhedsmæssige årsager igennem i ca. 2 minutter.
- Tøm drypbakken **17**, og sæt den i igen. Det afbrudte serviceprogram skal genstartes.

Gode råd om at spare energi

- Hvis den automatiske kaffemaskine ikke anvendes, skal maskinen slukkes med hovedafbryderen **1** ① på maskinens forside.
- Indstil den automatiske slukning på 15 minutter i menuen under Automatisk slukning.
- Undgå at afbryde tilberedningen af kaffe og mælkeskum. Det øger strømforbruget, hvis tilberedningen afbrydes, og drypbakken løber hurtigere fuld.
- Afkalk regelmæssigt maskinen for at forhindre kalkaflejringer. En tilkalket maskine har et betydeligt højere energiforbrug.

Frostsikring

- i Bemærk!** Maskinen skal tømmes helt før transport og lagring/opbevaring for at undgå frostskeer.

Se kapitlet "Menu – Frostsikring".

Opbevaring af tilbehør

Den automatiske kaffemaskine har specielle rum til opbevaring af måleskeen og den korte vejledning i maskinen.

- For at opbevare måleskeen **8** skal man tage vandbeholderen **5** af og sætte måleskeen i den udformede fordybning **7**.
- For at opbevare den korte vejledning skal man åbne lågen til bryggeenheden **13** og lægge den korte vejledning i det dertil beregnede rum **16**.

Tilbehør

Følgende tilbehør kan købes i handlen eller via kundeservice:

Tilbehør	Bestillingsnummer
	Handel/ kundeservice
Rengøringsstabletter	TZ80001A/00312097 TZ80001B/00312098
Afkalkningstabletter	TZ80002A/00312094 TZ80002B/00312095
Vandfilter	TZ70003 / 00575491
Plejesæt	TZ80004A/00312105 TZ80004B/00312106
Mælkebeholder med "freshLock" låg	TZ80009N / 00576166

Bortskaffelse



Emballagen skal bortskaffes på miljøvenlig vis. Dette apparat er klassificeret iht. det europæiske direktiv 2012/19/EU om affald af elektrisk- og elektronisk udstyr (waste electrical and electronic equipment – WEEE). Dette direktiv angiver rammerne for indlevering og recycling af kasserede apparater gældende for hele EU. Du kan få nærmere informationer om aktuelle muligheder for bortskaffelse i faghandlen.

Reklamationsret

På dette apparat yder Siemens 2 års reklamationsret. Købsnota skal altid vedlægges ved indsendelse til reparation, hvis denne ønskes udført indenfor retten til reklamation. Medfølger købsnota ikke, vil reparationen altid blive udført mod beregning.

Indsendelse til reparation

Skulle Deres Siemens apparat gå i stykker, kan det indsendes til vort serviceværksted: BSH Hvidevarer A/S, Telegrafvej 4, 2750 Ballerup, tlf. 44 89 88 10.

Ret til ændringer forbeholdes.

Sådan løser man små problemer selv

Problem	Årsag	Afhjælpning
Maskinen reagerer ikke længere.	Fejl i maskinen	Træk netstikket ud, vent 10 sekunder, og sæt netstikket i.
Kværnen starter ikke.	Maskinen er for varm.	Afbryd strømmen til maskinen, og lad den køle af i en time.
Kraftig svingende kvalitet for kaffe eller mælkeskum.	Maskinen er tilkalket.	Afkalk maskinen iht. anvisningen.
Svingende kvalitet af mælkeskum	Mælkeskumets kvalitet afhænger af den anvendte type mælk eller plantebaserede drik.	Optimér resultatet ved at vælge en passende type mælk eller plantebaseret drik.
Dosering af varmt vand er ikke muligt.	Mælkesystemet eller holderen til mælkesystemet er tilsmudset.	Rengør mælkesystemet eller holderen (se kapitlet „Pleje og daglig rengøring“).
For lidt eller intet mælkeskum eller mælkesystemet suger ikke mælk ind.	Mælkesystemet eller holderen til mælkesystemet er tilsmudset.	Rengør mælkesystemet eller holderen (se kapitlet „Pleje og daglig rengøring“).
	Uegnet mælketype.	Anvend ikke allerede opkogt mælk. Anvend kold mælk med et fedtindhold på mindst 1,5%.
	Mælkesystemet er ikke samlet korrekt.	Fugt over- og underdelen, og saml dem.
	Maskinen er tilkalket.	Afkalk maskinen iht. anvisningen.
Mælken er for kold/blandingsdrikkene med mælk er for kolde.	Den anvendte mælk er for kold.	Anvend lunken mælk.
Den personligt indstillede fyldningsmængde nås ikke, kaffen kommer kun i dråber, eller der løber slet ikke nogen kaffe ud.	Formalingsgraden er for fin. Pulverkaffen er for fin.	Indstil formalingsgraden til et grovere trin. Brug grovere formalet kaffe.
	Maskinen er kraftigt tilkalket.	Afkalk maskinen iht. anvisningen.
Kaffen har ingen „crema“.	Uegnet kaffesort.	Anvend en kaffesort med en større andel af Robustabønner.
	Kaffebønnerne er ikke længere friskristede.	Brug friske bønner.
	Formalingsgraden passer ikke til de anvendte kaffebønner.	Indstil formalingsgraden til et finere trin.

**Hvis problemerne ikke kan afhjælpes, så ring altid til vores hotline!
Telefonnumrene findes på de sidste sider i denne vejledning.**

Problem	Årsag	Afhjælpning
Kaffen er for "sur".	Formalingsgraden er for grov, eller kaffepulveret er for groft.	Indstil formalingsgraden på et trin finere, eller brug finere formalet kaffepulver.
	Uegnet kaffesort.	Brug en lidt mørkere ristning.
Kaffen er for "bitter".	Formalingsgraden er for fin, eller kaffepulveret er for fint.	Indstil formalingsgraden et trin grovere, eller brug grovere formalet kaffepulver.
	Uegnet kaffesort.	Vælg en anden kaffesort.
Kaffen smager „brændt“.	For høj bryggetemperatur	Sænk temperaturen, se kapitlet „Menu – Kaffetemperatur“.
	Formalingsgraden er for fin, eller kaffepulveret er for fint.	Indstil formalingsgraden et trin grovere, eller brug grovere formalet kaffepulver.
	Uegnet kaffesort.	Vælg en anden kaffesort.
Der kommer ingen drik ud af maskinen	Luft i vandfilter.	Hold vandfilter i vandet, indtil der ikke er flere luftbobler, monter filter igen.
Der kommer ingen drik ud af maskinen	Afkalkningsmiddelrester tilstopper vandtanken.	Tag vandtanken ud, og rengør den grundigt.
Vandfilteret holder ikke i vandbeholderen.	Vandfilteret er ikke fastgjort korrekt.	Tryk vandfiltret lige og fast ned i vandbeholderens tilslutning.
Kaffegrumset er ikke kompakt og for vådt.	Formalingsgraden er indstillet for fint eller for groft, eller der anvendes for lidt kaffepulver.	Indstil formalingsgraden grovere eller finere, eller brug 2 strøgne måleskeer kaffepulver.
Der drypper vand på bundfladen inde i maskinen, når drypbakken er taget ud.	Drypskålen er taget ud for tidligt.	Vent nogle sekunder med at fjerne drypbakken, efter at sidste drik er blevet tilberedt.
Displayet viser Påfyld bønner selv om bønnebeholderen er fyldt, eller møllen maler ikke kaffebønner.	Bønnerne falder ikke ned i kværnen (for fedtede bønner).	Bank let på bønnebeholderen. Vælg eventuelt en anden kaffesort. Tør den tømte bønnebeholder af med en tør klud.
Displayvisning Tøm drypskål på trods af tom drypbakke.	Tømning registreres ikke, hvis maskinen er slukket.	Fjern drypbakken, når maskinen er tændt, og sæt den i igen.
	Drypskålen er snavset.	Rengør drypbakken grundigt.
Hvis problemerne ikke kan afhjælpes, så ring altid til vores hotline! Telefonnumrene findes på de sidste sider i denne vejledning.		

Problem	Årsag	Afhjælpning
Displayvisning Hæld vand uden kulsyre i, eller skift filter	Vandbeholder monteret forkert.	Monter vandbeholder korrekt.
	Kulsyreholdigt vand i vandbeholderen.	Fyld vandbeholderen med rent vand fra vandhanen.
	Svømmer i vandbeholder hænger fast.	Afmontér beholder, og rengør den grundigt.
	Nyt vandfilter ikke skyllet iht. vejledning.	Skyl vandfilteret iht. vejledningen, og tænd for maskinen.
	Luft i vandfilter.	Hold vandfilter i vandet, indtil der ikke er flere luftbobler, monter filter igen.
Meget hyppig visning af, at afkalkning er nødvendig.	Vandfilter gammelt.	Monter nyt vandfilter.
	For kalkholdigt vand. Udløbstud tilstoppet.	Indsæt og aktivér vandfilter (se kapitlet „Menu – Vandfilter“). Rengør udløb og holder til mælkesystem (se kapitlet „Pleje og daglig rengøring“).
Displayvisning Rengør bryggeenhed, og isæt igen	Bryggeenhed snavset.	Rengør bryggeenheden.
	For meget kaffepulver i bryggeenheden.	Rengør bryggeenheden. Påfyld maks. 2 strøgne måleskeer med kaffepulver.
	Bryggeenhedens mekanisme er stram.	Rengør bryggeenheden (se kapitlet „Pleje og daglig rengøring“).
Displayvisning Genstart maskinen	Bryggeenhed snavset.	Rengør bryggeenheden.
Displayvisning Maskine ikke afkalket tilstrækkeligt. Gentag procedure	Forkert eller for lidt afkalker, eller maskinen er forinden kalket uforholdsmæssigt til.	Udfør afkalkningsprogrammet igen
Displayvisning Lad maskinen køle af	Maskinen er for varm.	Sluk maskinen i 30 minutter.
Displayvisning Fejl Kontakt hotline	Maskinen har en fejl.	Ring til vores hotline.
Hvis problemerne ikke kan afhjælpes, så ring altid til vores hotline! Telefonnumrene findes på de sidste sider i denne vejledning.		

Tekniske data

Elektrisk tilslutning (spænding – frekvens)	220-240 V – 50/60 Hz
Tilslutningsværdi	1500 W
Maksimalt pumpetryk, statisk	15 bar (TE651.., TE653.., TE654..) 19 bar (TE655.., TE657..)
Maksimal volumen vandbeholder (uden filter)	1,7 l
Maksimal volumen kaffebønnebeholder	~300 g
Tilførselsledningens længde	100 cm
Mål (H x B x D)	385 x 280 x 468 mm
Vægt, ufyldt	10-12 kg
Mølletype	Keramik

Kjære kaffeelsker!

Gratulerer din nye kaffeautomat fra Siemens!

Brukerveiledningen beskriver forskjellige varianter av apparatet.

Ta også hensyn til vedlagte korte anvisning. De kan oppbevares i et spesielt oppbevaringsrom **16** til neste gangs bruk.

Displayvisninger og symboler fremheves også spesielt i denne veiledningen. På denne måten kan du se at det dreier seg om tekst eller symboler som vises på apparatet eller er trykket på apparatet. Eksempel displaytekster: Espresso
Eksempel betjeningselementer: [start/stop]

Innhold

Korrekt bruk	31
Viktige sikkerhetsanvisninger	31
Inkludert i leveringen	33
En oversikt	33
Oversikt – betjeningselementer	34
Display	35
Oppstart	36
Egne innstillinger ”Favoritt”	37
Barnesikring	37
Tilberedning av drikke	37
Tilberedning av kaffedrikker	38
Tilberedning med melk	39
Spesielle drikker	39
Tilberedning med malt kaffe	40
Stille inn malegrad	41
Meny	41
Stell og daglig rengjøring	44
Rengjøring av melkesystemet	44
Rensing av kaffetrakteren (bilde G)	45
Serviceprogrammer	46
Rengjøring av melkesystemet	47
Avkalking	47
Rengjøring	47
calc'nClean	48
Energisparetips	49
Frostbeskyttelse	49
Oppbevaring av tilbehør	49
Tilbehør	49
Avfallshåndtering	49
Garanti	49
Tekniske data	50
Små problemer du kan løse selv	50

Korrekt bruk

Dette apparatet er bare ment for bruk i private husholdninger.

Apparatet skal kun brukes innendørs ved romtemperatur, og ikke høyere enn 2000 meter over havet.

Viktige

sikkerhetsanvisninger

Vennligst les nøye igjennom bruksanvisningen og rett deg etter den. Den må oppbevares omhyggelig! Dersom apparatet blir levert videre, må denne veiledningen vedlegges.

Dette apparatet kan brukes av barn fra og med 8 år og av personer med redusert fysiske, sensoriske eller mentale evner eller mangel på erfaring og/eller kunnskap, dersom de er under tilsyn eller har fått opplæring i sikker bruk av apparatet og dessuten har forstått farene som kan resultere av feil bruk. Barn under 8 år må ikke bruke apparatet og må holdes borte fra tilkoplingsledningen. De må ikke få lov å betjene apparatet. Barn må ikke leke med apparatet. Rengjøring og brukervedlikehold må ikke utføres av barn med mindre de er minst 8 år gamle og under oppsyn.

Advarsel

Fare for elektrisk støt!

- Maskinen skal bare kobles til via en forskriftsmessig montert stikkontakt med jording til et strømnnett med vekselstrøm. Kontroller at systemet for husets beskyttelsesleder er forskriftsmessig installert.
- Apparatet må kun tilkobles og brukes i henhold til angivelserne på typeskiltet.
- Må kun benyttes når ledningen og apparatet ikke viser tegn på skade.
- Reparasjoner på apparatet, f.eks. utskifting av skadet tilkoblingsledning, må kun foretas av vår kundeservice, for å unngå at det oppstår farer.
- Apparatet og strømkabelen må aldri dyppes ned i vann.
- Dersom det skulle oppstå feil, må straks støpselet trekkes ut eller nettspenningen slås av.
- Unngå å søle på kontakten.
- De spesielle instruksjonene om rengjøring i veiledningen skal følges.

Advarsel

Fare pga. magnetisme!

Apparatet inneholder permanent-magneter som kan påvirke elektroniske implantater som f.eks. pacemakere eller insulinpumper. Personer som bruker elektroniske implantater må holde en avstand på minimum 10 cm til apparatet og til følgende deler: Melkebeholderen, melkesystemet, vanntanken, drypp-skålen og bryggeenheten.

Advarsel

Fare for kvelning!

- Barn må ikke få leke med emballasjen.
- Smådelar må oppbevares sikkert. De kan svelges.

Advarsel

Fare for personskader!

- Ikke før hånden inn i kvernen.
- Feil bruk av apparatet kan føre til personskader.

Advarsel

Fare for brann!

- Apparatet blir varmt.
- Apparatet må aldri brukes i et skap.

Advarsel

Fare for forbrenning!

- Melkesystemet blir svært varmt. La det avkjøles etter bruk før du tar i det.
- Overflatene på varmeelement eller varmeplate kan være varme en viss tid etter bruk.
- Nytilberedte drikker er svært varme. La dem kjøle litt ved behov.

Inkludert i leveringen

(Se bilde **A**)

- | | |
|---|--|
| a Kaffeautomat | f Kaffeskje |
| b Brukerveiledning | g Vannfilter* |
| c Kort anvisning | h Melkebeholder med "freshLock"-deksel* |
| d Melkeslange og innsugingsrør | i Avkalkingstabletter* |
| e Testremse for måling av vannetshardhet | |

En oversikt

(Se bilde **B** til **E**)

















- | | |
|---|---|
| 1 Nettbryter ① | 12 Pulverskuff
(kaffepulver / rengjøringstablett) |
| 2 Betjeningsfelt (se neste side) | 13 Dør til kaffetrakteren |
| 3 Display | 14 Kaffetrakter
a) Lås
b) Deksel |
| 4 Drikke dispenser (kaffe, melk, varmt vann), høydejusterbart
a) Deksel
b) Melkesystem / kaffedispenser (todelt)
c) Melkeslange
d) Innsugingsrør
e) Opptak for melkesystem | 15 Utstøtshendel |
| 5 Avtakbar vanntank | 16 Oppbevaringsrom for kort anvisning |
| 6 Løkk på vanntank | 17 Dryppeskål
a) Panel
b) Dryppeplate (todelt)
c) Kaffegrutbeholder
d) Flottør |
| 7 Oppbevaringsrom for kaffeskje | 18 Kabeloppbevaring |
| 8 Kaffeskje (hjelp til å sette inn vannfilter) | 19 Typeskilt (E.-nr.; FD) |
| 9 Bønnebeholder | |
| 10 Aromadeksel | |
| 11 Dreivelger for innstilling av malegrad | |

* Bruksanvisningen beskriver forskjellige varianter. Posisjoner som er merket med *, finnes bare i noen modeller.

Oversikt – betjeningselementer

(Se bilde B)

 Følgende symboler kan ses avhengig av apparatets driftsstatus eller med bakgrunnsbelysning.

	Espresso		Latte macchiato
	Espresso Macch.		Kaffe med melk
	Kaffe		Melkeskum
	Cappuccino		Spesielle drikker (se kapittel „Spesielle drikker“).
	[start/stop] – Start/stopp-tast		[∨] – Valg nedover
	[↶] – Tilbake		[menu] – Åpne meny
	[☞] – Lage to kopper samtidig		[ok✓] – Bekreft/lagre
	[∅] – Stille inn kaffestyrke		[ml] – Velge koppstørrelse
	[☺] – Åpne en favoritt (trykk kort) og barnesikring (trykk i minst 3 sekunder).		

Nettbryter ①

Med nettbryteren ① slår du apparatet på eller av. Apparatet skyller automatisk når det slås på og av.

Apparatet skylles ikke når:

- det fortsatt er varmt når det slås på.
- det ikke ble tappet kaffe før det ble slått av.

Apparatet er driftsklart når symbolene og displayet lyser i betjeningsfeltet.

Betjeningsfelt (berøringsfelt)

I betjeningsfeltet kan du navigere på en enkel måte ved hjelp av symboler og tegn. Det høres et lydsignal.

Lydsignalet kan slås på og av (se kapitlet "Meny – Tastetoner").

Valg av drikk

Ønsket drikk velges direkte når du berører de aktuelle symbolene (se kapitlet "Tilberedning av drikk").

Start/stopp-tast

Berøring av [start/stop] starter tilberedning av drikk eller et serviceprogram. Ny berøring av [start/stop] mens drikken tilberedes, stopper tilberedningen.

Meny

Ved berøring av [menu] åpnes menyen, navigasjonssymbolene aktiveres og lyser. Ved berøring av [↘], [ok✓] og [↩] navigeres det i menyen - informasjon åpnes eller det foretas innstillinger (se kapitlet "Meny").

Drikkealternativer

Ved berøring av [∅] eller [ml] tilpasses drikkens styrke og mengde, og ved berøring av [☞] tilberedes to kopper samtidig når tilberedningen startes med [start/stop] (se kapitlet "Tilberedning av drikk").

„Favoritt“ og barnesikring

Ved å trykke kort på [☺] åpnes personaliserte drikker (se kapitlet "Egne innstillinger Favoritt").

Hvis du berører [☺] i minst 3 sekunder, blir barnesikringen aktivert eller deaktivert (se kapitlet "Barnesikring").

Display

I displayet vises valgte drikk og innstillinger samt meldinger om driftsstatus.

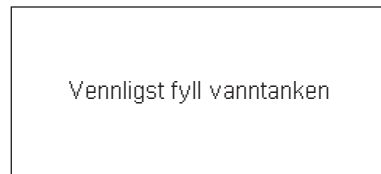
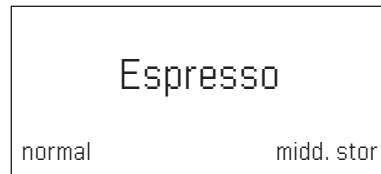

Meldingen slukker når handlingen er utført.

Oppstart

Generelt

Det må kun fylles rent, **kaldt** vann uten kullsyre og **ristede** kaffebønner i de aktuelle beholderne. Det må ikke benyttes glaserte eller karamelliserte kaffebønner eller kaffebønner som på annen måte inneholder sukker, da disse vil forårsake at kaffetrak-teren tilstoppes.

På denne kaffemaskinen kan du stille inn vannets hardhet. Forhåndsinnstillingen for hardheten på vannet er 4. Mål hardheten på det vannet som brukes med den vedlagte teststripsen. Dersom det vises en annen verdi enn 4, må apparatet programmeres i henhold til denne verdien etter oppstart (se kapitlet "Meny – Vannets hardhet").

Ta i bruk apparatet

- Fjern all beskyttelsesfolie.
- Sett kaffeautomaten på en jevn, vannfast flate som tåler vekten av apparatet.
- Apparatets lufteåpninger må ikke dekkes til.

i **Viktig:** Apparatet skal bare brukes i frostfrie rom. Vent i min. 3 timer med å ta utstyret i bruk dersom det ble transportert eller lagret ved temperaturer under 0°C.

- Koble nettpluggen (kabeloppbevaring **18**) til stikkkontakten. Passende lengde kan stilles inn ved å skyve tilbake og trekke ut. Plasser maskinen med baksiden mot f.eks. bordkanten, og trekk kabelen **ned** eller skyv den **opp**.
- Åpne lokket på vanntanken **6**.
- Ta av vanntanken **5**, skyll den og fyll den med friskt, kaldt vann. Vær oppmerksom på "max"-merket.
- Sett vanntanken **5** rett på og trykk den helt ned.
- Lukk lokket på vanntanken **6** igjen.
- Fyll bønnebeholderen **9** med kaffebønner.
- Slå på apparatet med nettbryteren **1** ①. Betjeningsfeltet og displayet aktiveres. I displayet vises det forhåndsinnstilte språket som displaytekstene vises på. Du kan velge mellom flere språk.

- Berør [] til ønsket språk er merket i displayet.

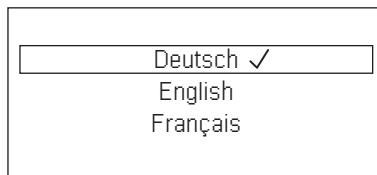

- Berør [start/stop] for å bekrefte valget. Det valgte språket er lagret. Merkelogoen lyser i displayet **3**. Apparatet varmer nå opp og skyller, litt vann renner ut av drikke dispenseren **4**.

Apparatet er driftsklart når symbolene og displayet lyser i betjeningsfeltet.



- i** Fra fabrikk er kaffeautomaten programmert med standardinnstillingene for optimal drift. Apparatet slår seg av automatisk etter en valgt tid (se kapitlet "Meny – Automatisk utkobling").
- i** Ved første bruk etter at et serviceprogram er gjennomført, eller dersom maskinen ikke har vært i bruk på en stund, har den første drikken som tilberedes ikke full aroma ennå og bør derfor ikke drikkes.
- i** Etter oppstart av kaffeautomaten oppnås en finporet og stabil "krema" først etter at det er tilberedet noen kopper.
- i** Ved bruk over lang tid er det normalt at det dannes vanndråper i ventilasjonsåpningene.

Egne innstillinger "Favoritt"

Antallet favoritter avhenger av apparatmodell. Under menypunktet "Favoritt" kan individuelle (personaliserte) drikker lagres og endres (se kapittel "Meny – Favoritt").

Åpne individuell drikk

- Trykk kort på [].
- Velg en favoritt som allerede er lagret med egne innstillinger.
- Trykk på [start/stop] for å starte produksjonen av drikk.

Barnesikring

For å beskytte barn mot skålding og forbrenninger kan apparatet sperres.

- Berør [] i minst 3 sekunder. I displayet **3** vises en nøkkel. Barnesikringen er aktivert. Nå er det ikke mulig å betjene kaffeautomaten.
- Berør [] i minst 3 sekunder. Nøkkelen i displayet **3** forsvinner igjen. Barnesikringen er deaktivert. Apparatet kan betjenes som vanlig.

Tilberedning av drikke

Denne kaffeautomaten maler frisk kaffe for hver traktning. Kaffeboennene skal oppbevares kjølig og innelukket for optimal kvalitet.

- i** **Viktig:** Fyll daglig friskt, kaldt vann i vanntanken **5**. Det må alltid være nok vann i vanntanken **5** for drift av apparatet.
- i** Koppen(e), fremfor alt små espressokopper med tykke vegger, må forvarmes, f.eks. med varmt vann.
- i** Ved enkelte innstillinger tilberedes kaffen i to trinn (se "aromaDouble Shot"). Vent til prosessen er helt ferdig.

Forskjellige drikker kan tilberedes med ett eneste tastetrykk.

Valg av drikk

Ønsket drikk velges direkte når du berører de aktuelle symbolene. Den valgte drikken markeres med linjer over eller under symbolet. Drikkebetegnelsen og de innstilte verdiene for kaffestyrke og koppstørrelse vises i displayet **3**.

Følgende drikker kan velges:

Espresso	Latte macchiato
Espresso Macch.	Kaffe med melk
Kaffe	Melkeskum
Cappuccino	

Ved å trykke gjentatte ganger på tasten „spesielle drikker“ kan det i tur og orden velges ulike drikker:

Varmt vann	Americano *
Varm melk *	Flat White *
Kaffekanne *	Cafe Cortado *
Kleiner Brauner *	

Posisjoner som er merket med *, finnes bare i noen modeller.

Tilpasse kaffestyrke, velge pulverkaffe

Når [] berøres, stilles styrken på kaffedrikken inn individuelt eller tilberedning med pulverkaffe velges.

Følgende innstillinger er mulige:

meget mild	meget sterk
mild	doubleshot sterk
normal	doubleshot sterk+
sterk	Pulverskuffe

- Ønsket drikk velges direkte når du berører det aktuelle symbolet.
- Berør [] til ønsket innstilling, f.eks. sterk eller Pulverskuffe (se kapitlet "Tilberedning med malt kaffe") vises i displayet.

aromaDouble Shot

Jo lengre kaffen koker, desto flere bitterstoffer og uønskede aromaer blir frigjort. Dette påvirker kaffens smak og sunnhetsverdi. For ekstra sterk kaffe har apparatet derfor en spesiell aromaDouble Shot-funksjon. Etter at halvparten av mengden er tilberedt, blir kaffebønner på nytt malt og traktet, slik alltid kun velsmakende og sunne aromastoffer frigjøres.

i Funksjonen aromaDouble Shot kan velges for alle drikker med en kaffeandel på min. 35 ml kaffefyllmengde. For mindre drikkevarer, f.eks. en liten espresso, eller ved innstilling på [☐☐] er funksjonen ikke tilgjengelig.

Velg koppstørrelse

Når [ml] trykkes, velges fyllmengden for drikken individuelt.

Følgende innstillinger er mulige:

liten midd. stor stor

- Ønsket drikk velges direkte når du berører det aktuelle symbolet.
- Berør [ml] helt til ønsket innstilling vises i displayet.

i En pil eller piler ved siden av innstillingen, f.eks.. "stor ^", viser at fabrikk-innstilt væskemengde (se kapittel "Meny – Still inn koppstørrelse") er endret.

To kopper samtidig

Ved berøring av [☐☐] tilberedes to kopper av valgfrie kaffedrikker eller kaffe-melk-drikker samtidig (for noen apparattyper bare kaffedrikker) når tilberedningen startes med [start/stop]. Innstillingen vises i displayet.

- Ønsket drikk velges direkte når du berører det aktuelle symbolet.
- Berør [☐☐].
- Sett to forvarmede kopper til venstre og høyre under drikkespenser 4.
- Berør [start/stop] for å starte tilberedningen.

Den valgte drikken traktes og fylles til slutt i de to koppene.

i Drikken tilberedes i to trinn (to maleprosesser). Vent til prosessen er helt ferdig.

i Avhengig av apparattype er funksjonen "To kopper samtidig" er kun tilgjengelig for kaffedrikker, ikke for kaffe-melk-drikker.

Tilberedning av kaffedrikker

Maskinen må være klar til bruk.

- Sett en forvarmet kopp under drikkespenser 4.
- Ønsket kaffedrikk velges direkte når du berører det aktuelle symbolet for Espresso eller Kaffe.

Drikkebetegnelsen og de innstilte verdiene for kaffestyrke og koppstørrelse vises i displayet.



i Koppstørrelse og kaffestyrke kan endres med berøring av [ml] og [Ø]. Velger du Pulverskuffe, går du fram som beskrevet under "Tilberedning med malt kaffe".

For eksempel:

- Berør [ml] helt til stor vises i displayet.
- Berør [Ø] helt til mild vises i displayet.
- Berør [start/stop] for å starte tilberedningen.

Kaffen traktes og fylles i koppen.

i Ny berøring av [start/stop] kan stoppe tilberedningen av drikken tidligere.

Tilberedning med melk

Denne kaffeautomaten har et integrert melkesystem. Med dette systemet kan det tilberedes kaffedrikker med melk, melkeskum og varm melk.

i **Tips:** Det er også mulig å bruke vegetabiliske drikker i stedet for melk, f.eks. av soya.

i **Merk:** Melkeskummets kvalitet avhenger av hvilken type melk eller vegetabilisk drikk som brukes.

⚠ **Fare for forbrenning!** Over- og underdelen av melkesystemet **4b** blir svært varme. La dem avkjøles etter bruk før du tar i dem.

i **Obs!** Inntørkede melkerester er vanskelige å fjerne, derfor er det **svært viktig** at du rengjør kaffeautomaten (se kapitlet "Rengjøre melkesystem").

i Ved tilberedning med melk kan det oppstå pipelyder. Disse er teknisk betinget på grunn av melkesystemet **4b**.

i Ny berøring av [start/stop] kan stoppe tilberedningen av drikken tidligere.

Maskinen må være klar til bruk. Melkeslange og innsugingsrør må være koblet til.

- Før innsugingsrøret **4d** inn i melkebeholderen.
- Sett en forvarmet kopp eller et forvarmet glass under drikkedispenseren.

Kaffedrikker med melk

- Ønsket drikk velges direkte når du berører symbolene Espresso Macch., Kaffe med melk, Latte macchiato eller Cappuccino.

Drikkebetegnelsen og de forhåndsinnstilte verdiene for koppstørrelse og kaffestyrke vises i displayet.

i Koppstørrelse og kaffestyrke kan endres med berøring av [ml] og [Ø]. Velger du Pulverskuffe, går du fram som beskrevet under "Tilberedning med malt kaffe".

- Berør [start/stop] for å starte tilberedningen.

Først fylles melk eller melkeskum i koppen eller glasset. Deretter traktes kaffen og fylles i koppen eller glasset.

Når [start/stop] berøres én gang, kan tilberedning av melk eller kaffe stoppes før tiden. To berøringer av [start/stop] stopper den komplette tilberedningen.

Melkeskum

- Velg melkeskum ved å berøre symbolet.
- Still inn koppstørrelse ved å trykke på [ml].
- Berør [start/stop] for å starte tilberedningen.

Melkeskum strømmer ut av kaffedispenseren.

Spesielle drikker

Ved å trykke gjentatte ganger på tasten "spesielle drikker" kan det i tur og orden velges ulike drikker.

Posisjoner som er merket med *, finnes bare i noen modeller.

Varmt vann

Før du tapper varmt vann, må melkesystemet rengjøres og melkeslangen tas av (se kapitlet "Rengjøring av melkesystemet"). Hvis ikke melkesystemet rengjøres, kan det følge små mengder melk med vannet som kommer ut.

⚠ **Fare for forbrenning!** Melkesystemet **4b** blir svært varmt. La det avkjøles etter bruk før du tar i det.

Maskinen må være klar til bruk.

- Sett en kopp eller et glass under kaffedispenseren **4**.
- Berør symbolet for "spesielle drikker" gjentatte ganger til Varmt vann vises i displayet.
- Still inn koppstørrelse ved å trykke på [ml].

no Tilberedning av drikke

- Berør [start/stop] for å starte tilberedningen.

 Hvis meldingen Ta av melkeslangen vises, går du fram på følgende måte:

- Ta av melkeslangen **4c** og berør [start/stop] på nytt.

Det kommer varmt vann ut av utløpet **4**.

 Ny berøring av [start/stop] kan stoppe tilberedningen av drikken tidligere.

Varm melk *

Du må først lese kapittel "Tilberedning med melk" og følge instruksjonene i det.

Deretter:

- Berør symbolet for "spesielle drikker" gjentatte ganger til Varm melk vises i displayet.
 - Still inn koppstørrelse ved å trykke på [ml].
 - Berør [start/stop] for å starte tilberedningen.
- Det kommer varm melk ut av utløpet **4**.

 Ny berøring av [start/stop] kan stoppe tilberedningen av drikken tidligere.

Americano *

- Sett en forvarmet kopp under kaffedispenseren **4**.
- Berør symbolet for "spesielle drikker" gjentatte ganger til Americano vises i displayet.
- Utfør innstillinger som koppstørrelse og styrke som beskrevet i kapittel "Tilberedning av kaffedrikker".
- Berør [start/stop] for å starte tilberedningen. Kaffen traktes og fylles i koppen.

 Ny berøring av [start/stop] kan stoppe tilberedningen av drikken tidligere.

Flat White*, Cafe Cortado* eller Kleiner Brauner*

Du må først lese kapittel "Tilberedning med melk" og følge instruksjonene i det. Deretter:

- Sett en kopp eller et glass under kaffedispenseren **4**.
- Berør symbolet for "spesielle drikker" gjentatte ganger, helt til Flat White, Cafe Cortado eller Kleiner Brauner vises i displayet.

- Utfør innstillinger som koppstørrelse og styrke som beskrevet i kapittel "Tilberedning av kaffedrikker".

■ Berør [start/stop] for å starte tilberedningen. Kaffen brygges og renner ned i koppen eller glasset. Det tilføres melk eller melkeskum, avhengig av drikk. Rekkefølgen kaffe/melk er avhengig av drikk.

 Når [start/stop] berøres én gang, kan tilberedning av melk eller kaffe stoppes før tiden. To berøringer av [start/stop] stopper den komplette tilberedningen.

Kannefunksjon *

- Sett kannen under drikkedispenseren **4**.
- Berør symbolet for "spesielle drikker" gjentatte ganger til Kannefunksjon vises i displayet.
- Still inn ønsket kaffestyrke ved å trykke på [Ø].
- Trykk på [ml] for å stille inn mengde (4 eller 6 kopper).
- Berør [start/stop] for å starte tilberedningen. Kaffen traktes og fylles i kannen.

 Ny berøring av [start/stop] kan stoppe tilberedningen av drikken tidligere.

Tilberedning med malt kaffe

Denne kaffeautomaten kan også brukes med malt kaffe (ikke pulverkaffe).

 Ved tilberedning med malt kaffe er innstillingen av kaffestyrke og tilberedning av to kopper samtidig og aromaDouble Shot ikke mulig.

Maskinen må være klar til bruk.

- Sett en forvarmet kopp under drikkedispenseren **4**.
- Ønsket kaffedrikk velges når du berører det aktuelle symbolet for en kaffedrikk eller en kaffe-melk-drikk.
- Berør [Ø] helt til Pulverskuffe vises i displayet.
- Åpne pulverskuffen **12**.
- Fyll på maks. 2 strøkne kaffeskjeer med kaffepulver.

**Obs!**

Ikke fyll kaffebønner eller pulverkaffe.

- Lukk pulverskuffen **12**.
- Berør [start/stop] for å starte tilberedningen.

Kaffen traktes og fylles i koppen.



Ny berøring av [start/stop] kan stoppe tilberedningen av drikken tidligere.

Stille inn malegrad

Ved hjelp av dreivelgeren **11** for finhetsgrad på malingen kan du stille inn hvor fint du ønsker å male kaffepulveret.

**Obs!**

Malegraden må kun stilles inn når maleverket er i gang, ellers kan apparatet bli ødelagt!

**Fare for skade!**

Ikke før hånden inn i kvernen.

- Når kvernen går stiller du inn dreivelgeren **11** mellom fint kaffepulver (**a**: drei mot klokken) og grovere kaffepulver (**b**: drei med klokken).

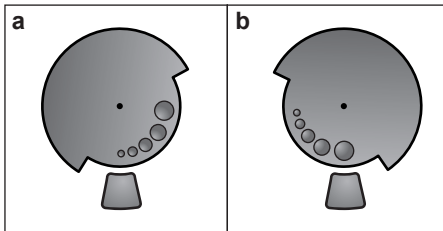

Du vil først merke den nye innstillingen etter at du har laget en par kopper kaffe.



Bruk finere maling til mørke kaffebønner og grovere maling til lyse kaffebønner.

Meny

I menyen kan du endre innstillinger individuelt, åpne informasjon eller starte prosesser.

- Åpne menyen ved å berøre [menu]. I displayet vises de forskjellige innstillingsmulighetene, og navigasjonssymbolene lyser. Den aktuelle innstillingen er merket i displayet.

Navigasjon i menyen:

[∨] = naviger nedover

[ok✓] = Bekreft/lagre

[↶] = Gå tilbake

[menu] = Åpne/gå ut av meny



Når du berører [∨], vises innstillings- og valgmuligheter i tilbakevendende rekkefølge. Når du har kommet til det nederste meny punktet, vises det øverste meny punktet igjen.

For eksempel:

Still inn kaffetemperaturen på maks.

- Berør [menu]. Menyene åpnes.
- Berør [∨] helt til Kaffetemperatur vises i displayet.
- Berør [ok✓], f.eks. høy vises.
- Berør [∨] helt til maks. vises i displayet.
- Berør [ok✓] for å lagre. Bekreftelsen vises i displayet.
- Meny punktet Kaffetemperatur vises.
- Berør [↶] for å gå ut av menyen.

Følgende innstillinger kan foretas:

Rengjøring og stell

Start av spesielle serviceprogrammer.

Du kan velge Rengjøring av melkesystemet, Avkalking, Rengjøring eller calc'nClean.

- Velg ønsket program med [∨] og bekreft med [ok✓].
- Berør [start/stop] for å starte programmet.







Viktig: Se kapitlet "Serviceprogrammer".

Info serviceprogrammer

(avhengig av apparattype)

Viser hvor mange drikker som kan tilberedes, før et serviceprogram må gjennomføres.

- Vis [] Rengjøring om ---  eller Avkalking om --- .
- Gå ut av visningen med [].

 Av tekniske årsaker er ikke telleren helt nøyaktig.

Forhold kaffe-melk *

Blandeforholdet kaffe/melk som er forhåndsinnstilt på fabrikken kan tilpasses i flere trinn.

- Velg drikken med [] (kun kaffedrikker med melk) og bekreft med [ok✓].
- Velg ønsket blandeforhold med [] (innstilling av andel melk i %) og bekreft med [ok✓].
- Innstillingen er lagret.

Eksempel: Ved en innstilt verdi på 30 % fylles det 30 % melk og 70 % kaffe.

Posisjoner som er merket med *, finnes bare i noen modeller.

Favoritt

I menypunktet Favoritt kan det opprettes individuelle drikker, eller man kan endre eksisterende. Antallet favoritter er avhengig av apparatets modell.

- Velg en ny eller eksisterende profil med [] og bekreft med [ok✓].
- Berør ønsket drikk og bekreft med [ok✓].
- Displayet viser utvalget av mulige innstillinger, f.eks. ml eller Forhold kaffe-melk, avhengig av drikk.
- Velg og bekreft hver gang med [ok✓].
- Drikken er lagret i profilen.

Still inn koppstørrelse

Innstilling av fyllemengde for hver drikk og for hver koppstørrelse. Fyllemengden som er forhåndsinnstilt ved fabrikken kan tilpasses i flere trinn.

- Velg drikken med [] og bekreft med [ok✓].

- Velg ønsket fyllemengde med [] og bekreft med [ok✓].

Innstillingen er lagret.

Vannets hardhet

Innstilling på lokal vannhardhet.

Trinn 1, 2, 3, 4 eller Kalkfjerningsanlegg kan velges. Den forhåndsinnstilte vannhardheten er trinn 4.

- Velg ønsket vannhardhet med [] og bekreft med [ok✓].

 Det er viktig å stille inn riktig vannhardhet slik at kaffemaskinen kan vise når den må avkalkes.

Vannets hardhet kan bestemmes med den vedlagte teststrimmelen eller du kan spørre det lokale vannverket. Hvis det er installert bløtgjøringsanlegg for vann i huset, må du stille inn Kalkfjerningsanlegg.

- Dypp teststrimmelen i vannet, og les av resultatet etter 1 minutt.

Trinn	Vannets hardhetsgrad	
	Tysk (°dH)	Fransk (°fH)
1	1-7	1-13
2	8-14	14-25
3	15-21	26-38
4	22-30	39-54

Automatisk utkobling

Innstilling av tiden som går til apparatet slår seg av automatisk etter siste tilberedning av drikke.

Det kan velges verdier fra 15 minutter til 3 timer. Den forhåndsinnstilte tiden er 30 minutter.

- Velg ønsket tidsrom med [] og bekreft med [ok✓].

Kaffetemperatur

Innstilling av temperatur for kaffedrikker og varmt vann

Du kan velge normal, høy, eller maks. Innstillingen er aktiv for alle tilberedningsmåter.

- Velg ønsket temperaturtrinn med [] og bekreft med [ok✓].

Vannfilter

Still inn om det skal aktiveres et vannfilter eller om det ikke brukes vannfilter. Du kan velge Aktiver nytt filter eller Filter mangler.

- i** Et vannfilter reduserer kalkavleiringer og reduserer forurensninger i vannet. Apparatet må dessuten ikke avkalkes så ofte.

Vannfilter kan kjøpes i handelen eller fra kundeservice (se kapitlet "Tilbehør").

- i** **Viktig:** Før et nytt vannfilter kan brukes, må det skylles.

- Senk vannfilteret med åpningen vendt opp ned i en beholder fylt med kaldt vann.
- Trykk filteret lett sammen på sidene, helt til det ikke len ger stiger opp luftbobler; vannfilteret forblir på bunnen.
- Trykk vannfilteret godt ned i vanntanken **5** ved hjelp av pulverskjeen **8**.

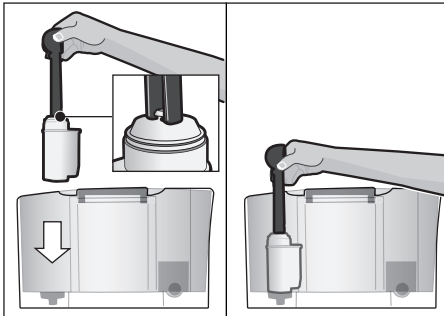

- Fyll vanntanken med vann opp til "max"-merket.
- Koble melkeslangen **4c** til melkesystemet **4b** og innsugingsrøret **4d**.
- Stikk enden av innsugingsrøret **4d** inn i dryppeplaten **17b**.
- Berør [menu] og velg Vannfilter med [↘].
- Berør [ok✓] og velg Aktiver nytt filter med I.
- Tøm dryppbakken og sett den inn igjen.
- Bekreft med [ok✓].

Vannet strømmer nå gjennom filteret for å skylle det.

- Tøm deretter dryppbakken og sett den inn igjen.

Apparatet er driftsklart igjen.

- i** Når filteret skylles, aktiveres samtidig innstillingen for visningen "Skift vannfilter".

Etter denne visningen eller senest etter 2 måneder har filteret ingen effekt lenger. Av hygieniske grunner, og for at maskinen ikke skal få et kalkbelegg (dette kan skade apparatet), skal filteret skiftes.

Dersom det ikke settes inn et nytt filter, velger du Filter mangler og bekrefter med [ok✓].

- i** Hvis apparatet ikke brukes over lengre tid (f.eks. ferie), må filteret skylles før apparatet tas i bruk igjen. Tapp én kopp varmt vann.

Språk

Innstilling av språket displaytekstene skal vises på.

- Velg ønsket språk med [↘] og bekreft med [ok✓].

Frostbeskyttelse

Serviceprogram for å unngå skader ved påvirkning av frost ved transport og oppbevaring. Apparatet tømmes helt.

- i** Maskinen må være klar til bruk og vanntanken **5** må være full.

- Berør [start/stop] for å starte programmet.
- Ta ut vanntanken. Apparatet tømmer ledningssystemet automatisk og slår seg av.
- Tøm vanntanken **5** og dryppeskålen **17**.

Tastetoner

Slå tonene av eller på ved å berøre betjeningsfeltet.

- Bekreft valget med [ok✓].
- Velg Tastetoner på oder Tastetoner av med [↘] og bekreft med [ok✓].

Info prod. Drikker

(avhengig av apparattype)

Visning av hvor mange drikker som er tilberedt siden oppstarten.

- Gå ut av visningen med [↵].

Fabrikkinnstillinger

Tilbakestilling av alle egne innstillinger til leveringstilstand.

- Berør [start/stop] for å slette alle egne innstillinger.

Stell og daglig rengjøring



Fare for strømstøt!

Trekk alltid ut nettpluggen før rengjøringen. Apparatet må aldri dyppes i vann. Ikke bruk damprensere.

- Tørk av utsiden av apparatet med en myk, fuktig klut.
- Rengjør betjeningsfeltet med en mikrofiberklut.
- Ikke bruk rengjøringsmidler som inneholder alkohol eller sprit.
- Ikke bruk skurekluter eller skurende rengjøringsmidler.

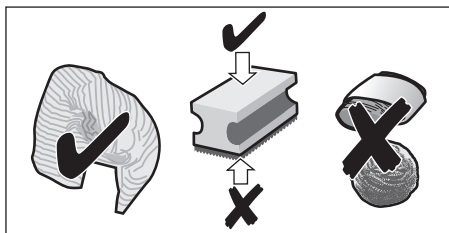

- Rester av kalk, kaffe, melk, rengjørings- og avkalkingsmiddel må alltid fjernes omgående. Under slike rester kan det dannes korrosjon.
- Nye svampekulter kan inneholde salt. Salt kan forårsake flyverust på edelstål, derfor må klutene vaskes grundig før bruk.
- Trekk dryppeskålen **17** med kaffegrutbeholder **17c** fremover og ut. Ta av panel **17a** og dryppeplate **17b**. Tøm og rengjør dryppeskålen og kaffegrutbeholderen.
- Tørk av innsiden av apparatet (feste for skåler) og pulverskuffen (kan ikke tas av).
- Fjern flottøren **17d** og rengjør med en fuktig klut (avhengig av apparattypen).



Følgende komponenter **skal ikke vaskes i oppvaskmaskin**:

Panelet på dryppeskålen **17a**, dekselet **4a**, kaffetrakteren **14**, vanntanken **5** og aromadekselet **10**.



Følgende komponenter kan vaskes i oppvaskmaskin:

Dryppeskål **17**, dryppeplate **17b**, kaffegrutbeholder **17c**, pulverskje **8** og over- og underdelen av melkesystemet **4b**.



Viktig: Dryppeskålen **17** og kaffegrutbeholderen **17c** bør tømmes og rengjøres daglig for å forhindre avleiringer.



Hvis maskinen slås på når den er kald, eller slås av etter at det er tilberedt kaffe, utfører maskinen automatisk en spyling. Systemet er altså selvrensende.



Viktig: Hvis apparatet ikke skal brukes på en stund (f.eks. ferie), må det komplette apparatet inkludert drikkedispenseren **4**, melkesystemet **4b**, dryppeskålen **17** og bryggeenheten **14** rengjøres grundig.

Rengjøring av melkesystemet



Melkesystemet **4b** rengjøres automatisk med et kort dampstøt umiddelbart etter tilberedning av en drikk med melk. Rengjør melkesystemet manuelt én gang i uken, oftere ved behov. Når det skal utføres en spesielt grundig rengjøring, kan melkesystemet **4b** rengjøres automatisk med programmet „Rengjøring av melkesystemet“ (se kapittel „Serviceprogrammer – Rengjøring av melkesystemet“).

Manuell rengjøring**Fare for forbrenning!**

Melkesystemet **4b** blir svært varmt. La det avkjøles etter bruk før du tar i det.

Ta fra hverandre melkesystemet **4b** for rengjøringen:

- Skyv drikkedispenseren **4** helt ned.
- Skyv dekselet **4a** forover og ta det av, og ta av melkeslangen.

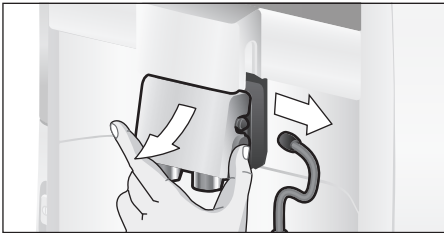

- Dra melkesystemet **4b** rett frem og av.

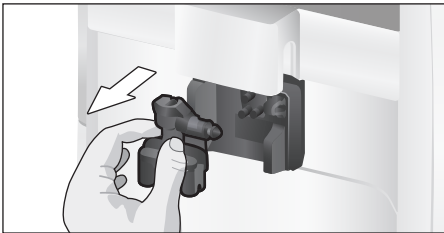

- Rengjør opptaket for melkesystemet **4e** grundig med henblikk på kafferester.

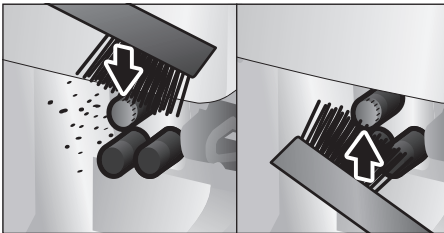

- Demonter over- og underdelen av melkesystemet **4b**.

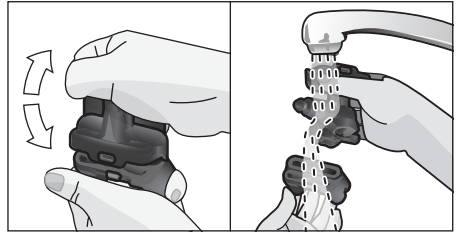

- Koble fra hverandre melkeslange og innsugingsrøret.
- Rengjør enkeltdelene med såpevann og en myk klut.
- Skyll alle delene med rent vann og tørk dem.

i Over- og underdelen av melkesystemet **4b** samt melkeslangen **4c** og innsugingsrøret **4d** kan også vaskes i oppvaskmaskin.

- Sett sammen delene igjen.

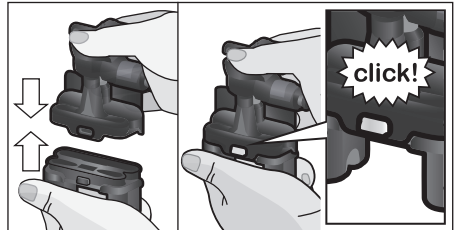

- Sett melkesystemet **4b** rett inn i apparatet forfra igjen.
- Sett på dekselet igjen **4a**.

Rensing av kaffetrakteren (bilde G)

i Se også den korte anvisningen i oppbevaringsrommet **16**.

I tillegg til det automatiske rengjøringsprogrammet, må kaffetrakteren **14** demonteres regelmessig for rengjøring.

- Slå av helt med nettbryteren **1** ①.
- Åpne døren **13** til kaffetrakteren.
- Skyv den røde låsen **14a** på kaffetrakteren **14** helt til venstre.

- Trykk utstøtshendelen **15** helt ned. Kaffe-trakteren frigjøres.
- Ta tak i håndtaksfrypningene i kaffe-trakteren **14** og ta den forsiktig ut.

i **Viktig:** Må rengjøres uten vaskemiddel og må ikke vaskes i oppvaskmaskin.

- Ta av dekselet **14b** på kaffetrakteren **14** og rengjør det grundig under rennende vann.

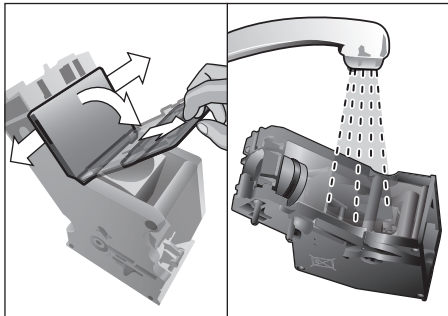

- Rengjør silen for kaffetrakteren grundig i rennende vann.

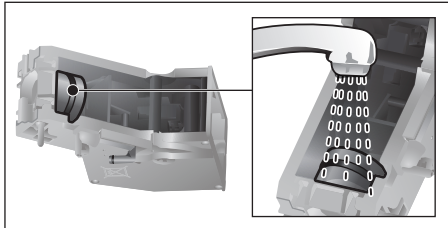

- Rengjør innsiden av apparatet grundig med en fuktig klut, fjern eventuelle kafferester.
- Tørk av kaffetrakteren **14** og inne i maskinen.
- Sett dekselet **14b** på kaffetrakteren igjen, og skyv kaffetrakteren **14** inn i apparatet til anslag.
- Trykk utstøtshendelen **15** helt opp.
- Skyv den røde låsen **14a** helt til høyre og lukk døren **13**.

Serviceprogrammer

i Se også den korte anvisningen i oppbevaringsrommet **16**.

Med visse mellomrom viser display **3** etter varsling enten

Avkalking nødvendig eller
Rengjøring nødvendig eller
calc'nClean nødvendig.

Apparatet skal rengjøres eller avkalkes med det aktuelle programmet uten stopp. Prosedyrene Avkalking og Rengjøring kan også slås sammen med funksjonen calc'nClean (se kapitlet "calc'nClean"). Hvis ikke serviceprogrammet utføres i henhold til anvisning, kan apparatet skades. Ved bruk av vannfilter, forlenges intervallene fram til avkalkingsprogram må utføres.

i **Viktig:** Hvis apparatet ikke fjerner kalken i rett tid, vises Avkalking må utføres nå. Apparatet sperres snart --> Trykk på menu i 3 sek. Utførs straks avkalkingen i samsvar med instruksjonene. Når apparatet er sperret, kan det ikke betjenes igjen før avkalking er utført.

i **Obs!**
For alle serviceprogrammer må du bruke avkalkings- og rengjøringsmiddel i henhold til instruksjonen. Ikke avbryt serviceprogrammet! Ikke drikk disse væskene! Bruk aldri sitronsyre, eddik eller eddikbaserte midler. Legg aldri avkalkingstabletter eller andre avkalkingsmidler i pulverskuffen **12**!

Før det aktuelle serviceprogrammet startes, (avkalking, rengjøring eller calc'nClean) må du ta ut kaffetrakteren, rengjøres den i henhold til instruksjonene og sette den inn igjen.

Rengjør opptaket for melkesystemet **4e** grundig med henblikk på kafferester.

Spesialutviklede og egnede avkalkings- og rengjøringsstabletter fås i handelen eller fra kundeservice (se kapitlet "Tilbehør").

Rengjøring av melkesystemet

Varighet: ca. 1 minutt.

Åpne menyen med [menu].

- Velg Rengjøring og stell med [✓] og bekreft med [ok✓].
- Velg Rengjøring av melkesystemet med [✓] og bekreft med [ok✓].
- Berør [start/stop] for å starte programmet. Displayet **3** leder deg gjennom programmet:
- Sett et tomt glass under drikkedispenseren **4** og før enden av innsugingsrøret **4d** inn i glasset.
- Berør [start/stop]. Melkesystemet rengjøres nå automatisk.
- Tøm til slutt glasset og rengjør innsugingsrøret **4d**.

Rengjør melkesystemet i tillegg grundig manuelt (i oppvaskmaskin eller for hånd, se kapittel "Stell og daglig rengjøring").

Avkalking

Varighet: ca. 30 minutter.

Linjen nederst i displayet viser progresjonen.

i Dersom det er satt inn et vannfilter i vanntanken **5**, må dette fjernes før serviceprogrammet startes.

- Åpne menyen med [menu].
- Velg Rengjøring og stell med [✓] og bekreft med [ok✓].
- Velg Avkalking med [✓] og bekreft med [ok✓].
- Berør [start/stop] for å starte programmet. Displayet **3** leder deg gjennom programmet:
- Tøm dryppeskålen **17** og sett den tilbake på plass.

i Oppfordringen Fjern ev. vannfilter ⇒ start vises.

- Ta ut filteret og berør [start/stop] igjen.
- Fyll opp vanntanken **5** med lunke vann til merket "**0,5l**" og løs opp 1 Siemens avkalkingstablett TZ80002N i vannet.
- Berør [start/stop].
- Sett en beholder med 0,5l kapasitet under drikkedispenseren **4**.
- Før enden på innsugingsrøret **4d** inn i beholderen.

- Berør [start/stop].
- Avkalkingsprogrammet går nå i ca. 20 minutter.

i Hvis det er for lite avkalkingsoppløsning i vanntanken **5**, vises oppfordringen Etterfyll avkalkingsmiddel ⇒ start.

- Etterfyll avkalkingsoppløsning og berør [start/stop] igjen.
 - Skyll vanntanken **5** og fyll den opp til "**max**"-merket med friskt vann.
 - Dersom du bruker filter, settes dette inn igjen nå.
 - Berør [start/stop].
- Avkalkingsprogrammet går nå i ca. 1 minutt og skyller apparatet.
- Tøm dryppeskålen **17** og sett den tilbake på plass.

i **Viktig:** Tørk av apparatet med en myk, fuktig klut for straks å fjerne rester av avkalkingsmiddelet. Under slike rester kan det dannes korrosjon. Nye svampkluter kan inneholde salt. Salt kan forårsake flyverust på edelstål, derfor må klutene vaskes grundig før bruk. Rengjør innsugingsrøret **4d** til drikkedispenseren grundig.

Apparatet er nå klart til bruk igjen.

Rengjøring

Varighet: ca. 9 minutter.

Linjen nederst i displayet viser progresjonen.

- Åpne menyen med [menu].
- Velg Rengjøring og stell med [✓] og bekreft med [ok✓].
- Velg Rengjøring med [✓] og bekreft med [ok✓].
- Berør [start/stop] for å starte programmet. Displayet **3** leder deg gjennom programmet:
- Tøm dryppeskålen **17** og sett den tilbake på plass.
- Åpne pulverskuffen **12**.
- Legg inn en rengjøringstablett fra Siemens og lukk skuffen **12**.
- Berør [start/stop].

Rengjøringsprogrammet går nå i ca. 7 minutter.

- Tøm dryppeskålen **17** og sett den tilbake på plass.

Apparatet er nå ferdig rengjort og klart til bruk igjen.

calc'nClean

Variighet: ca. 43 minutter.

calc'nClean kombinerer enkeltfunksjonene avkalking og rengjøring. Hvis de to programmene skal utføres like etter hverandre, foreslår kaffeautomaten automatisk dette serviceprogrammet.

Linjen nederst i displayet viser progresjonen.

i Dersom det er satt inn et vannfilter i vanntanken **5**, må dette fjernes før serviceprogrammet startes.

- Åpne menyen med [menu].
- Velg Rengjøring og still med [✓] og bekreft med [ok✓].
- Velg calc'nClean med [✓] og bekreft med [ok✓].
- Berør [start/stop] for å starte programmet. Displayet **3** leder deg gjennom programmet:
- Tøm dryppeskålen **17** og sett den tilbake på plass.
- Åpne pulverskuffen **12**.
- Legg inn en rengjøringsstablett fra Siemens og lukk skuffen **12**.
- Berør [start/stop].

i Oppfordringen Fjern ev. vannfilter
⇒ start vises.

- Ta ut filteret og berør [start/stop] igjen.
- Fyll opp vanntanken **5** med lunkent vann til merket "**0,5l**", og løs opp 1 Siemens avkalkingstablett TZ80002N i vannet.
- Berør [start/stop].
- Sett en beholder med min. 1l kapasitet under drikke-dispenseren **4**.
- Før enden på innsugingsrøret **4d** inn i beholderen.
- Berør [start/stop].

Avkalkingsprogrammet går nå i ca. 28 minutter.

i Hvis det er for lite avkalkingsoppløsning i vanntanken **5**, vises oppfordringen Etterfyll avkalkingsmiddel
⇒ start.

- Etterfyll avkalkingsoppløsning og berør [start/stop] igjen.
 - Skyll vanntanken **5** og fyll den opp til "**max**"-merket med friskt vann.
 - Dersom du bruker filter, settes dette inn igjen nå.
 - Berør [start/stop].
- Avkalkingsprogrammet går fortsatt i ca. 1 minutt, deretter går rengjøringsprogrammet i ca. 7 minutter og skyller apparatet.
- Tøm dryppeskålen **17** og sett den tilbake på plass.

i **Viktig:** Tørk av apparatet med en myk, fuktig klut for straks å fjerne rester av avkalkingsmiddelet. Under slike rester kan det dannes korrosjon. Nye svampkluter kan inneholde salt. Salt kan forårsake flyverust på edelstål, derfor må klutene vaskes grundig før bruk. Rengjør innsugingsrøret **4d** til drikke-dispenseren grundig.

Apparatet er nå klart til bruk igjen.

i **Viktig:** Hvis et av serviceprogrammene avbrytes, f.eks. pga. strømbrudd, går du fram på følgende måte:

- Skyll vanntanken **5** og fyll den opp til "**max**"-merket med friskt vann.
 - Berør [start/stop].
- Av sikkerhetsmessige årsaker skylles apparatet i ca. 2 minutter.
- Tøm dryppeskålen **17** og sett den tilbake på plass.
- Det avbrutte serviceprogrammet må startes på nytt.

Energisparetips

- Hvis ikke kaffeautomaten brukes, må apparatet slås av med nettbryteren **1** ① foran.
- Still inn automatisk utkobling til 15 minutter i menyen under Automatisk utkobling.
- Ikke avbryt tilberedningen av kaffe eller melkeskum. Dersom du avbryter bryggingen av kaffe eller prosessen med å lage melkeskum, fører det til ekstra energiforbruk og mer vann i dryppeskålen.
- Apparatet skal avkalkes regelmessig for å unngå kalkavleiringer. Kalkavleiringer forårsaker høyere energiforbruk.

Frostbeskyttelse



Obs!

For å unngå skader på grunn av frost under transport og lagring, må apparatet tømmes helt.

Se kapitlet "Meny – Frostbeskyttelse".

Oppbevaring av tilbehør

Kaffeautomaten har spesielle rom for oppbevaring av pulverskjeen og den korte anvisningen.

- For å oppbevare pulverskjeen **8** må du ta av vanntanken **5** og sette pulverskjeen inn i fordypningen **7**.
- For å oppbevare den korte anvisningen åpner du døren til kaffetrakteren **13** og legger anvisningen inn i rommet som er laget for den **16**.

Tilbehør

Følgende tilbehør er å få kjøpt i handelen og fra kundeservice.

Tilbehør	Bestillingsnummer Handel/ Kundeservice
Rengjøringstabletter	TZ80001A/00312097 TZ80001B/00312098
Avkalkingstabletter	TZ80002A/00312094 TZ80002B/00312095
Vannfilter	TZ70003 / 00575491
Rengjøringssett	TZ80004A/00312105 TZ80004B/00312106
Melkebeholder med "freshLock"-deksel	TZ80009N/00576166

Avfallshåndtering



Vennligst kast innpakningsmaterialet på en miljø- og forskriftsmessig måte. Dette apparatet er klassifisert i henhold til det europeiske direktivet 2012/19/EU om avhending av elektrisk- og elektronisk utstyr (waste electrical and electronic equipment – WEEE). Direktivet angir rammene for innlevering og gjenvinning av innbytteprodukter. Faghandelen kan gi opplysninger om aktuelle avfallsmottak.

Garanti

For dette apparatet gjelder de garantibetingelser som er oppgitt av vår representant i de respektive land. Detaljer om disse garantibetingelsene får du ved å henvende deg til elektrohandelen der du har kjøpt apparatet. Ved krav i forbindelse med garantiytelser, er det i alle fall nødvendig å legge fram kvittering for kjøpet av apparatet.

Det tas forbehold om endringer.

Tekniske data

Strømkilde (spenning – frekvens)	220-240 V – 50/60 Hz
Tilkoplingsverdi	1500 W
Maksimalt pumpetrykk, statisk	15 bar (TE651..., TE653..., TE654...) 19 bar (TE655..., TE657...)
Vanntankens maksimale kapasitet (uten filter)	1,7 l
Maksimal kapasitet for kaffebønnebeholderen	~300 g
Strømkabelens lengde	100 cm
Mål (H x B x D)	385 x 280 x 468 mm
Vekt, tom	10-12 kg
Type kaffekvern	Keramisk

Små problemer du kan løse selv

Problem	Årsak	Utbedring
Apparatet reagerer ikke lenger.	Feil på apparatet.	Trekk ut støpselet og vent i 10 sekunder; sett i støpselet igjen.
Kvernen starter ikke.	Apparatet er for varmt.	Koble apparatet fra nettet og la det avkjøles i en time.
Sterkt varierende kvalitet på kaffe eller melkeskum.	Apparatet har kalkavleiringer.	Avkalk apparatet i henhold til instruksjonene.
Vekslende kvalitet på melkeskummet	Melkeskummets kvalitet avhenger av hvilken type melk eller vegetabilsk drikk som brukes.	Du kan optimalisere resultatet ved å velge passende melk eller vegetabilsk drikk.
Varmt vann kan ikke tilberedes.	Melkesystemet eller opptaket for melkesystemet er tilsmusset.	Rengjør melkesystemet eller opptaket (se kapitlet "Stell og daglig rengjøring").
For lite eller manglende melkeskum eller melkesystemet suger ikke opp melk.	Melkesystemet eller opptaket for melkesystemet er tilsmusset.	Rengjør melkesystemet eller opptaket (se kapitlet "Stell og daglig rengjøring").
	Du bruker melk som ikke er egnet.	Ikke bruk melk som allerede er kokt opp. Bruk kald melk med en fettprosent på minst 1,5.
	Melkesystemet er ikke satt sammen på riktig måte.	Fukt over- og underdelen og sett dem sammen.
Melken/drikker med melk er for kalde.	Apparatet har kalkavleiringer.	Avkalk apparatet i henhold til instruksjonene.
	Melken som brukes er for kald.	Bruk lunken melk.

**Ring vår Hotline dersom du ikke kan løse problemene!
Telefonnumrene står på de siste sidene i veiledningen.**

Problem	Årsak	Utbedring
Den personlig innstilte fyllemengden nås ikke, kaffen kommer ut bare i dråper eller det kommer ikke mer kaffe.	Malegraden er for fin. Pulverkaffen er for fin.	Bruk en grovere malegrad. Bruk et grovere kaffepulver.
	Apparatet har store kalkavleiringer.	Avkalk apparatet i henhold til instruksjonene.
Kaffen får ikke noe skumlag ("Crema").	Du bruker en uegnet kaffetype.	Bruk en kaffetype med en større andel Robusta-bønner.
	Kaffebønnene er ikke nybrente.	Bruk ferske bønner.
	Malegraden er ikke tilpasset til kaffebønnene.	Still inn en finere malegrad.
Kaffen er for "sur".	Malegraden er stilt inn for grovt eller det ferdigmalte kaffepulveret som benyttes, er for grovmalt.	Still inn malegraden finere eller bruk ferdigmalt kaffe som er finere malt.
	Du bruker en uegnet kaffetype.	Bruk en mørkere brent kaffetype.
Kaffen er for "bitter".	Malegraden er stilt inn for fint, eller kaffepulveret er for finmalt.	Still inn malegraden grovere eller bruk grovere kaffepulver.
	Du bruker en uegnet kaffetype.	Skift til en annen kaffetype.
Kaffen smaker brent.	For høy bryggetemperatur	Sett ned temperaturen, se kapitlet "Meny – Kaffetemperatur".
	Malegraden er stilt inn for fint, eller kaffepulveret er for finmalt.	Still inn malegraden grovere eller bruk grovere kaffepulver.
	Du bruker en uegnet kaffetype.	Skift til en annen kaffetype.
Apparatet avgir ikke drikk.	Det er luft i vannfilteret.	Legg vannfilteret i bløt i vann helt til det ikke lenger kom mer ut luftbobler. Sett filteret inn igjen.
Apparatet avgir ikke drikk.	Rester av avkalkingsmiddel blokkerer vanntanken.	Ta ut vanntanken og rengjør den grundig.
Vannfilteret holder ikke i vannbeholderen.	Vannfilteret er ikke festet på riktig måte.	Sett vannfilteret rett ned og fast inn i tankkoblingen, og trykk det på plass.

**Ring vår Hotline dersom du ikke kan løse problemene!
Telefonnumrene står på de siste sidene i veiledningen.**

Problem	Årsak	Utbedring
Kaffegruten er ikke fast og for våt.	Malegraden er enten for fin eller for grov, eller det brukes for lite kaffepulver.	Still inn malegraden grovere eller finere eller bruk 2 strøkne måleskjeer kaffepulver.
Vanndråper i bunnen av apparatet når dryppskålen er tatt ut.	Dryppskålen er tatt ut for tidlig.	Vent i noen sekunder før du tar ut dryppskålen etter at den siste drikken er ferdig tilberedt.
Displayet viser Vennligst fyll på kaffebønner til tross for full bønnebeholder, eller kvernen maler ikke kaffebønner.	Kaffebønnene faller ikke ned i kvernen (bønnene er for oljete).	Bank lett på bønnebeholderen. Det kan hende at du må du skifte kaffetype. Når bønnebeholderen er tom, må du tørke den ren med en tørr klut.
Displayet viser Tøm dryppskålen til tross for at dryppskålen er tom.	Når apparatet er slått av, registreres ikke tømningen.	Ta ut dryppskålen og sett den inn igjen når apparatet er slått på.
	Dryppskålen er tilsmusset.	Rengjør dryppskålen grundig.
Displayet viser Etterfyll vann uten kullsyre, eller fjern filteret	Vanntanken er satt inn feil.	Sett inn vanntanken riktig.
	Kullsyreholdig vann i vanntanken.	Fyll vanntanken med friskt vann fra springen.
	Flottøren i vanntanken henger fast.	Ta ut tanken og rengjør den grundig.
	Det nye vannfilteret er ikke skylt i samsvar med instruksjonen.	Skyll vannfilteret i henhold til instruksjonen og ta det i bruk.
	Det er luft i vannfilteret.	Legg vannfilteret i bløt i vann helt til det ikke lenger kom mer ut luftbobler. Sett filteret inn igjen.
Vannfilteret er gammelt.		Sett inn et nytt vannfilter.
Det indikeres svært ofte at avkalking er nødvendig.	Vannet inneholder for mye kalk.	Sett inn og aktiver vannfilteret (se kapittel "Meny – Vannfilter").
	Drikkedispenser blokkert	Rengjør drikkedispenseren og opptaket for melkesystemet (se kapittel "Stell og daglig rengjøring").
Displayet viser Vennligst rengjør bryggeenheten og sett den i igjen	Tilsmusset bryggeenhet.	Rengjør bryggeenheten.
	For mye kaffepulver i bryggeenheten.	Rengjør bryggeenheten. Fyll på maks. 2 strøkne kaffeskjeer med kaffepulver.
	Mekanismen i bryggeenheten går tregt.	Rengjør bryggeenheten (se kapittel "Stell og daglig rengjøring").
Displayet viser Start apparatet på nytt	Tilsmusset bryggeenhet.	Rengjør bryggeenheten.

**Ring vår Hotline dersom du ikke kan løse problemene!
Telefonnumrene står på de siste sidene i veiledningen.**

Problem	Årsak	Utbedring
Displayet viser Apparat ikke tilstrekkelig avkalket. Gjenta prosessen	Feil eller for lite kalkfjerner, eller apparatet hadde for mye kalkavleiringer på forhånd.	Utfør avkalkingsprogrammet på nytt.
Displayet viser La apparatet avkjøles	Apparatet er for varmt.	Slå av apparatet i 30 minutter.
Displayet viser Feil Ring til Hotline	Det har oppstått en feil.	Ring til Hotline.
Ring vår Hotline dersom du ikke kan løse problemene! Telefonnumrene står på de siste sidene i veiledningen.		

Bäste kaffeälskare,

Vi gratulerar till köpet av denna helautomatiska espressobryggare från Siemens.

Denna bruksanvisning beskriver olika apparatvarianter, som skiljer sig åt vad gäller detaljer.

Beakta även den bifogade kortfattade bruksanvisningen. Den kan förvaras i ett speciellt förvaringsfack **16** tills den behövs nästa gång.

Displayvisningar och symboler visas också speciellt i denna anvisning. På så sätt kan du känna igen att det rör sig om texter och symboler, som visas på apparaten eller är påtryckta.

Exempel displaytexter: Espresso

Exempel manöverelement: [start/stop]

Innehåll

Användning för avsett ändamål	55
Viktiga säkerhetsanvisningar	55
I förpackningen medföljer	57
På en blick	57
Överblick – manöverelement	58
Display	59
Idrifttagning	59
Egna inställningar "Favorit"	60
Barnspärr	61
Tillaga dryck	61
Tillagning av kaffedrycker	62
Tillagning med mjölk	62
Speciella drycker	63
Tillagning med malet kaffe	64
Ställa in malningsgraden	65
Meny	65
Skötsel och daglig rengöring	68
Rengöra mjölksystemet	68
Rengöra bryggenheten (bild G)	69
Serviceprogram	70
Rengöra mjölksystemet	71
Avkalkning	71
Rengöring	71
calc'nClean	72
Energispartips	73
Frostskydd	73
Förvaring tillbehör	73
Tillbehör	73
Avfallshantering	73
Konsumentbestämmelser	73
Åtgärda enkla problem själv	74
Tekniska data	77

Användning för avsett ändamål

Enheten är bara avsedd för normalt hemmabruk.

Apparaten får bara användas inomhus vid rumstemperatur och inte på högre höjd än 2000 m över havsytan.

Viktiga säkerhetsanvisningar

Läs igenom bruksanvisningen noggrant, följ den och spara den! Bifoga de här instruktionerna om du överlåter apparaten till någon annan.

Denna apparat får användas av barn från 8 år och äldre och av personer med begränsad fysisk, sensorisk eller mental förmåga eller brist på erfarenhet och/eller kunskap, om de står under uppsikt eller om de har undervisats om säker användning av apparaten och har förstått riskerna med användningen. Håll barn under 8 år borta från apparaten och nätkabeln och låt dem inte använda apparaten. Låt inte barn leka med apparaten. Rengöring och användarunderhåll får inte utföras av barn om de inte är minst 8 år gamla och står under uppsikt.

Varning Risk för elektrisk stöt!

- Maskinen får bara anslutas till ett växelströmselnät via ett enligt gällande bestämmelser installerat jordat eluttag. Förvissa dig om att skyddsledarsystemet i husets elektriska installation är installerat enligt gällande bestämmelser.
- Apparaten får bara anslutas och användas enligt uppgifterna på typskylten.
- Använd den bara om nätkabeln och apparaten är oskadade.
- Reparation av apparaten, t.ex. om nätkabeln har skadats och måste bytas, får bara utföras av vår kundtjänst för att undvika risker.
- Sänk aldrig ned enheten eller nätkabeln i vatten.
- Ta genast ut stickkontakten ur eluttaget eller stäng av nätspänningen om ett fel uppstår.
- Undvik att spilla något på kontaktdonet.
- Följ de särskilda rengöringsanvisningarna i bruksanvisningen.

⚠ Varning

Risk på grund av magnetfält!

Apparaten innehåller permanentmagneter som kan påverka elektroniska implantat, t.ex. pacemaker och insulinpumpar. Om du har ett elektroniskt implantat måste du hålla minst 10 cm avstånd till apparaten och, vid servering, till följande delar: mjölkbehållare, mjölk-system, vattentank, droppskål och bryggenhet.

⚠ Varning

Risk för kvävning!

- Låt inte barn leka med förpackningsmaterialet.
- Förvara smådelar säkert, barn kan svälja dem.

⚠ Varning

Risk för personskador!

- Stick inte in fingrarna i malningsenheten.
- Felaktig användning av apparaten kan orsaka skador.

⚠ Varning

Brandrisk!

- Apparaten blir varm.
- Använd aldrig apparaten i ett skåp.

⚠ Varning

Risk för brännskador!

- Mjölksystemet blir mycket varmt. Låt det svalna efter användningen innan du rör vid det.
- Värmeelementets eller värmeplattans ytor kan fortfarande vara heta en stund efter användningen.
- Nyttillagade drycker är mycket varma. Låt dem svalna något om det behövs.

I förpackningen medföljer

(se bild **A**)

- | | |
|---|--|
| a Helautomatisk espressobryggare | f Måttsked |
| b Bruksanvisning | g Vattenfilter* |
| c Kortfattad bruksanvisning | h Mjölksbehållare med "freshLock"-lock* |
| d Mjölkslang och sugrör | i Avkalkningstabletter* |
| e Testremsa vattenhårdhet | |

På en blick

(se bilderna **B** till **E**)











- | | |
|---|---|
| 1 Nätströmbrytare ① | 11 Vred för inställning av malningsgrad |
| 2 Manöverfält (se följande sida) | 12 Pulverfack
(kaffepulver/rengöringstablett) |
| 3 Display | 13 Lucka över bryggenheten |
| 4 Dryckesutlopp (kaffe, mjölk, hett vatten),
ställbart i höjddled | 14 Bryggenhet |
| a) Kåpa | a) Spärr |
| b) Mjölksystem/kaffeutlopp (tvådelad) | b) Kåpa |
| c) Mjölkslang | 15 Utmatningsspak |
| d) Sugrör | 16 Förvaringsfack för kortfattad
bruksanvisning |
| e) Urtag mjölksystem | 17 Droppskål |
| 5 Avtagbar vattentank | a) Panel |
| 6 Lock till vattentank | b) Dropplåt (två delar) |
| 7 Förvaringsfack för måttsked | c) Kaffesumpbehållare |
| 8 Måttsked
(monteringshjälp för vattenfilter) | d) Flottör |
| 9 Bönbehållare | 18 Sladdförvaring |
| 10 Aromabevarande lock | 19 Typskylt (e.nr.; FD) |

* Bruksanvisningen beskriver olika varianter. Positioner, som är markerade med * finns endast på vissa apparatmodeller.

Överblick – manöverelement

(se bild B)

 Följande symboler syns eller är bakgrundsbelysta beroende på apparatens driftsstatus:

	Espresso		Latte Macchiato
	Espresso Macch.		Kaffe med mjölk
	Kaffe		mjölkskum
	Cappuccino		Speciella drycker (se kapitlet "Speciella drycker").
	[start/stop] – Start- och stoppknapp		[∨] – Val nedåt
	[↶] – Tillbaka	menu	[menu] – Öppna menyn
	[☞☞] – Upphållning av två koppar samtidigt	ok ✓	[ok ✓] – Bekräfta/spara
	[∅] – Ställa in kaffets styrka	ml	[ml] – Välja koppstorlek
	[☺☺] – Hämta favorit (tryck kortvarigt) och barnsäkring (tryck i minst 3 sekunder).		

Nätströmbrytare ①

Med nätströmbrytaren ① sätts apparaten på och stängs av. Apparaten spolar automatiskt när den sätts på och stängs av.

Apparaten spolar inte om:

- den fortfarande är varm när den startas.
- inget kaffe hann bryggas innan den stängdes av.

Apparaten är driftsklar om symbolerna och displayen lyser i manöverfältet.

Manöverfält (pekyta)

I manöverfältet går det enkelt att navigera genom att röra vid symbolerna och tecknen. En akustisk signal hörs.

Signaltonen kan sättas på och stängas av (se kapitlet "Meny – Knapptoner").

Dryckesurval

Genom att peka på respektive symbol väljer du direkt önskad dryck (se kapitlet "Tillaga dryck").

Start-Stopp-knapp

Genom att röra vid C startas dryckestillagningen eller ett serviceprogram. Genom att återigen peka på [start/stop] under dryckestillagningen stoppas upphållningen i förtid.

Meny

Genom att peka på [menu] aktiveras menyn, navigeringssymbolerna aktiveras och lyser. Genom att peka på [↙], [ok✓] och [↵] navigerar du i menyn och det aktiveras informationer eller inställningar görs (se kapitlet "Meny").

Dryckesalternativ

Genom att peka på [∅] eller [ml] anpassas dryckens styrka eller mängd. Genom att peka på [☞] tillagas två koppar samtidigt efter att upphållningen påbörjats med [start/stop] (se kapitlet "Tillaga dryck").

"Favorit" och barnsäkring

Om du trycker kort på [☞] hämtas dina personliga drycker (se kapitlet "Egna inställningar Favorit").

Efter att ha pekat på [☞] i minst 3 sekunder aktiveras eller avaktiveras barnsäkringen (se kapitlet "Barnsäkring").

Display

På displayen visas de valda dryckerna och inställningarna, liksom även meddelanden om driftsstatus.

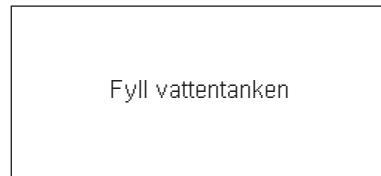
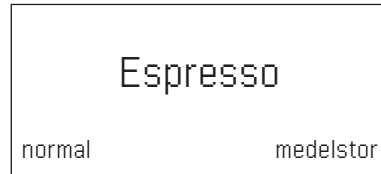

Meddelandet slocknar så snart åtgärden utförts.

Idrifttagning**Allmänt**

Fyll endast på rent, **kallt** vatten utan kolsyra och endast **rostade** bönor i respektive behållare. Använd inte kaffebönor som är glaserade, karamelliserade eller behandlade med andra sockerhaltiga tillsatser, det täpper igen bryggenheten.

På den här maskinen går det att ställa in vattenhårdheten. På fabriken förinställs vattenhårdhet 4. Fastställ hårdheten på det använda vattnet med bifogad testremsa. Om ett annat värde än vattenhårdhet 4 visas skall apparaten programmeras om (se i kapitlet "Meny – Vattenhårdhet").

Ta apparaten i drift

- Ta bort befintliga skyddsfolier.
- Placera den helautomatiska espressobryggaren på en jämn och vattentät yta som är tillräckligt stabil för vikten.
- Apparatsens ventilationsöppningar skall vara fria.

i **Viktigt:** Använd endast maskinen i ett frostfritt utrymme. Om apparaten transporterats eller lagrats vid temperaturer under 0°C skall den vila i minst 3 timmar innan den tas i drift.

- Anslut nätstickkontakten (kabelförvaringsfack **18**) till eluttaget. Längden på kabeln kan anpassas genom att skjuta tillbaka och dra ut den. Placera apparaten med baksidan t.ex. mot bordskanten och dra antingen kabeln **nedåt** eller skjut den **uppåt**.

- Fäll upp locket till vattentanken **6**.
- Ta bort vattentanken **5**, diska ur den och fyll på med färskt, kallt vatten. Observera markeringen "**max**".
- Sätt in vattentanken **5** rakt och tryck ned den helt.
- Stäng locket till vattentanken **6** igen.
- Fyll bönbehållaren **9** med kaffebönor.
- Starta apparaten med nätströmbrytaren **1** .

Manöverfältet och displayen aktiveras. På displayen visas det förinställda språket på vilket de fortsatta displaytexterna visas. Det går att välja mellan flera olika språk.

- Peka så ofta på [] tills önskat språk visas på displayen.

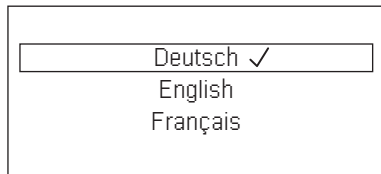

- Peka på [start/stop] för att bekräfta urvalet.

Det valda språket har sparats. Märkeslogotypen lyser på displayen **3**. Apparaten värms nu upp och spolar. Det rinner ut litet vatten ur drycksutloppet **4**.

Apparaten är driftsklar symbolerna på manöverfältet och displayen lyser.



i Den helautomatiska espressobryggaren har av tillverkaren programmerats med standardinställningarna för optimal drift. Apparaten stängs automatiskt av efter en förinmatad tid (se kapitlet "Meny – Autom. avstängning").

i Vid första användningen sedan ett serviceprogram har utförts eller om maskinen inte har använts under längre tid, har den första drycken ännu inte full arom och bör inte drickas.

i Efter idrifttagning av den helautomatiska espressobryggaren uppnås permanent en finporig och stabil "Crema" först efter att några koppar tillagats.

i Vid längre användning är det normalt att vattendroppar bildas på ventilationsöppningarna.

Egna inställningar "Favorit"

Antalet favoriter beror på apparatmodellen. Under menypunkten "Favorit" kan du spara och ändra individuella (personliga) drycker (se kapitlet "Meny – Favorit").

Hämta en individuell dryck

- Tryck kort på [].
- Markera en favorit som du tidigare har sparats med egna inställningar.
- Tryck på [start/stop] för att starta dryckserveringen.

Barnspärr

För skydda barn mot skållning och bränn-skador kan apparaten spärras.

- Peka i minst 3 sekunder på [☞]. På displayen **3** visas en nyckel. Barnsäkringens är aktiverad. Nu är ingen manövrering möjlig längre.

- Peka i minst 3 sekunder på [☞]. Nyckeln på displayen **3** försvinner igen. Barnsäkringens är avaktiverad. Apparaten kan manövreras som vanligt igen.

Tillaga dryck

Denna helautomatiska espressobryggare maler färskt kaffe inför varje ny bryggning. För att de ska ha en optimal kvalitet ska bönorna förvaras kallt och väl förslutna.

i **Viktigt:** Håll varje dag färskt och kallt vatten i vattentanken **5**. Det skall alltid vara tillräckligt med vatten i vattentanken **5** för att använda apparaten.

i Förvärm alltid kopparna (framför allt små tjockväggiga espressokoppar) med t.ex. hett vatten.

i Vid vissa inställningar tillagas kaffet i två steg (se "aromaDouble Shot"). Vänta tills hela proceduren är helt avslutad.

Olika drycker kan tillagas genom att bara trycka på en knapp.

Dryckesurval

Genom att peka på respektive symbolen väljs den önskade drycken direkt. Den valda drycken markeras med linjer ovanför och under symbolen. Dryckestillagningen och de aktuella inställda värdena för kaffestyrka och koppstorlek visas på displayen **3**.

Välj mellan följande drycker:

Espresso	Latte Macchiato
Espresso Macch.	Kaffe med mjölk
Kaffe	mjölkskum
Cappuccino	

Om du trycker flera gånger på knappen "Speciella drycker" kan du i tur och ordning markera olika drycker:

Hett vatten	Americano *
Varm mjölk *	Flat White *
Kaffekanna *	Cafe Cortado *
Kleiner Brauner *	

Anpassa kaffets styrka, välja pulverkaffe

Genom att peka på [Ø] ställs styrkan på kaffedrycken in individuellt eller så väljs Tillagning med pulverkaffe.

Följande inställningar är möjliga:

mycket mild	mycket starkt
mild	doubleshot starkt
normalt	doubleshot starkt+
starkt	Pulverfack

Positioner markerade med * finns bara på vissa apparatmodeller.

- Välj önskad dryck genom att peka på respektive symbol.
- Peka så ofta på [Ø] tills den önskade inställningen, t.ex. starkt eller Pulverfack (se kapitlet "Tillagning med malt kaffe") visas på displayen.

aromaDouble Shot

Ju längre kaffet bryggs, desto mer bitterämnen och oönskade aromer löses. Det påverkar kaffets smak och du mår av det. För ett extra starkt kaffe har apparaten därför en speciell aromaDouble Shot-funktion. Efter att hälften av mängden tillagats mals kaffeböner igen och bryggs så att bara de välsmakande och hälsosamma aromaämnena löses.

i Funktionen aromaDouble Shot kan väljas för alla drycker med en kaffeandel på minst 35 ml kaffe-fyllmängd. För små drycker, som t.ex. en liten espresso eller vid inställning på [☞] är funktionen inte tillgänglig.

Välja koppstorlek

Om du trycker på [ml] kan du välja drycksvolymer individuellt.

Följande inställningar är möjliga:

liten medelstor stor

- Välj önskad dryck genom att peka på respektive symbol.
- Peka så ofta på [ml] tills den önskade inställningen visas på displayen.

i En pil eller pilar bredvid inställningen, t. ex. "stor ^" anger att den fabriksinställda mängden (se kapitlet "Meny – Ställa in koppstorlek") ändrades.

Två koppar på en gång

Genom att peka på [☞] tillagas två koppar samtidigt efter val av en kaffedryck eller kaffe-mjolk-dryck (vid viss apparattyp endast kaffedrycker), så snart upphållningen startas med [start/stop]. Inställningen visas på displayen.

- Välj önskad dryck genom att peka på respektive symbol.
- Peka på [☞].
- Placera två förvärmade koppar till vänster och höger under kaffeutloppet 4.
- Peka på [start/stop] för att starta tillagningen av drycken.

Den valda drycken bryggs och rinner sedan ner i båda kopporna.

i Drycken tillagas i två steg (två malningar). Vänta tills tillagningen avslutats helt och hållet.

i Beroende på apparattypen finns funktionen "Två koppar på samma gång" bara för kaffedrycker men inte för kaffe-och-mjöldrycker.

Tillagning av kaffedrycker

Maskinen måste vara färdig att användas.

- Placera den förvärmade koppen under dryckesutloppet 4.
- Genom att peka på respektive symbol väljs önskad kaffedryck Espresso eller Kaffe.

På displayen visas dryckesbeteckningen och de aktuellt inställda värdena för kaffestyrka och koppstorlek.



i Koppstorleken och kaffestyrkan kan ändras genom att peka på [ml] och [Ø]. Vid val av Pulverfack gör du som beskrivs under "Tillagning med malt kaffe".

Exempel:

- Peka så ofta på [ml] tills stor visas på displayen.
- Peka så ofta på [Ø] tills milt visas på displayen.
- Tryck på [start/stop] för att starta tillagningen.

Kaffet bryggs och rinner ner i koppen.

i Genom att återigen peka på [start/stop] kan dryckestillagningen stoppas i förtid.

Tillagning med mjölk

Denna helautomatiska espressobryggare har ett integrerat mjölksystem. Med det kan kaffedrycker tillagas med mjölk eller mjölk-skum och varm mjölk.

i **Tips:** Du kan också använda vegetabiliska drycker, t.ex. av soja, istället för mjölk.

i **Obs!** Mjölkskummetts kvalitet beror på vilken slags mjölk eller vegetabilisk dryck som du använder.

**Risk för brännskador!**

Mjölksystemets **4b** över- och underdel blir mycket heta. Låt det svalna när det har använts innan du tar på det.

**Varning!**

Intorkade mjölkrester är svåra att få bort. Därför är det viktigt att rengöra mjölksystemet (se kapitel "Rengöra mjölksystemet").



Vid tillagning med mjölk kan du uppkomma visslande ljud. Dessa förorsakas av mjölksystemet **4b** och har tekniska orsaker.



Genom att återigen peka på [start/stop] kan dryckestillagningen stoppas i förtid.

Maskinen måste vara färdig att användas. Mjölkslangen och sugröret skall vara anslutna.

- För ner sugröret **4d** i mjölkbehållaren.
- Placera förvärmad kopp eller glas under dryckesutloppet.

Kaffedrycker med mjölk

- Välj Espresso Macch., Kaffe med mjölk, Latte Macchiato eller Cappuccino genom att peka på respektive symbol.

På displayen visas dryckesbeteckningen och de förinställda värdena för koppstorlek och kaffestyrka.



Koppstorlek och kaffestyrka kan ändras genom att peka på [ml] och [Ø]. Vid val av Pulverfack går du tillväga "på det sätt som beskrivs under "Tillagning med malt kaffe".

- Peka på [start/stop] för att starta tillagningen av drycken.

Först hålls mjölk resp. mjölk resp. mjölkskum i koppen eller glaset. Därefter bryggs kaffet som sedan rinner ned i koppen eller glaset.

Genom att peka på [start/stop] en gång kan upphållningen av mjölken eller

kaffet stoppas i förtid. Om du pekar två gånger på [start/stop] stoppas hela dryckestillagningen.

Mjölkskum

- Markera genom att trycka på symbolen Mjölkskum.
- Ställ in koppstorleken genom att trycka på [ml].
- Tryck på [start/stop] för att starta dryckserveringen.

Mjölkskum rinner ut ur dryckutloppet.

Speciella drycker

Om du trycker flera gånger på knappen "Speciella drycker" kan du i tur och ordning välja olika drycker. Positioner markerade med * finns bara på vissa apparatmodeller.

Hett vatten

Innan du tappar upp hett vatten bör du rengöra mjölksystemet och dra av mjölkslangen (se kapitlet "Rengöra mjölksystemet"). Om mjölksystemet inte rengörs kan små mängder mjölk rinna ut tillsammans med vattnet.

**Risk för brännskador!**

Mjölksystemet **4b** blir mycket hett. Låt det svalna efter användningen innan du rör vid det.

Maskinen måste vara färdig att använda.

- Placera koppen eller glaset under dryckutloppet **4**.
- Tryck flera gånger på symbolen "Speciella drycker" tills Hett vatten visas på displayen.
- Ställ in koppstorleken genom att trycka på [ml].
- Tryck på [start/stop] för att starta dryckserveringen.



Gör så här om meddelandet Dra bort mjölkslangen visas:

- Dra av mjölkslangen **4c** och tryck en gång till på [start/stop].

Hett vatten rinner ut ur utloppet **4**.



Om du trycker en gång till på [start/stop] kan du stoppa dryckserveringen i förtid.

Varm mjölk *

Läs och följ först kapitlet "Tillagning med mjölk".
Därefter:

- Tryck flera gånger på symbolen "Speciella drycker" tills Varm mjölk visas på displayen.
- Ställ in koppstorleken genom att trycka på [ml].
- Tryck på [start/stop] för att starta dryckserveringen.

Varm mjölk rinner ut ur utloppet 4.

 Om du trycker en gång till på [start/stop] kan du stoppa dryckserveringen i förtid.

Americano *

- Ställ den förvärmade koppen under dryckutloppet 4.
- Tryck flera gånger på symbolen "Speciella drycker" tills Americano visas på displayen.
- Ställ in koppstorlek och styrka enligt kapitlet "Tillagning av kaffedrycker".
- Tryck på [start/stop] för att starta dryckserveringen.

Kaffet bryggs och rinner sedan ned i koppen.

 Om du trycker en gång till på [start/stop] kan du stoppa dryckserveringen i förtid.

Flat White *, Cafe Cortado * eller Kleiner Brauner *

Läs och följ först kapitlet "Tillagning med mjölk".
Därefter:

- Ställ koppen eller glaset under dryckutloppet 4.
- Tryck flera gånger på symbolen "Speciella drycker" tills Flat White, Cafe Cortado eller Kleiner Brauner visas på displayen.
- Ställ in koppstorlek och styrka enligt kapitlet "Tillagning av kaffedrycker".
- Tryck på [start/stop] för att starta dryckserveringen.

Kaffet bryggs och rinner ner i koppen eller glaset. Beroende på dryck hålls mjölk eller mjölkskum på. Ordningsföljden kaffe/mjölk beror på vilken dryck som har valts.

 Om du trycker en gång på [start/stop] kan du stoppa mjölk- eller kaffeserveringen i förtid. Om du trycker två gånger på [start/stop] stoppar du hela serveringen.

Kannfunktion *

- Ställ kannan under dryckutloppet 4.
 - Tryck flera gånger på symbolen "Speciella drycker" tills Kannfunktion visas på displayen.
 - Tryck på [∅] för att ställa in kaffestyrkan.
 - Tryck på [ml] för att ställa in mängden (4 eller 6 koppar).
 - Tryck på [start/stop] för att starta dryckserveringen.
- Kaffet bryggs och rinner sedan ned i kannan.

 Om du trycker en gång till på [start/stop] kan du stoppa dryckserveringen i förtid.

Tillagning med malet kaffe

Denna helautomatiska espressobryggare kan också drivas med malt kaffe (inget snabbkaffe).

 Om du använder malet kaffe går det inte att ställa in kaffestyrkan, brygga två koppar samtidigt eller tillsätta aromaDouble Shot.

Maskinen måste vara färdig att användas.

- Placera en förvärmad kopp under dryckesutloppet 4.
- Välj en kaffedryck eller en kaffe-mjölk-dryck genom att peka på respektive symbol.
- Peka så ofta på [∅] tills Pulverfack viss på displayen.
- Öppna pulverfacket 12.
- Fyll på maximalt 2 strukna måttskedar kaffe.

 **Obs!**
Fyll inte på kaffebönor eller snabbkaffe.

- Stäng pulverfacket 12.
- Tryck på [start/stop] för att starta tillagningen.

Kaffet bryggs och rinner ner i koppen.

 Genom att återigen peka på [start/stop] kan dryckstillagningen stoppas i förtid.

Ställa in malningsgraden

Önskad finhet för kaffepulvret kan ställas med vredet för malningsgrad **11**.



Obs!

Malningsgraden får bara ändras under pågående malning. Annars kan apparaten skadas.



Risk för personskador!

Stick aldrig in fingrarna i kvarnverket.

- Medan kvarnen arbetar ställs vredet **11** in mellan fint kaffepulver (**a**: Vrida moturs) och grövre kaffepulver (**b**: Vridning medurs).

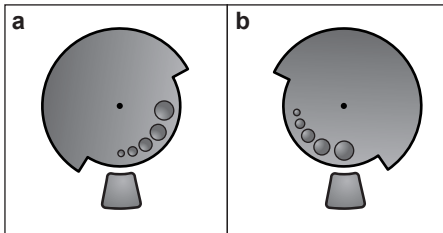

Den nya inställningen märks först från den andra koppen kaffe.



Ställ in en finare malningsgrad för mörkrostade bönor och en grövre malningsgrad för mer lättrostade bönor.

Meny

Menyn används för att ändra inställningar individuellt, avropa informationer eller starta processer.

- Öppna menyn genom att peka på [menu]. På displayen visas de olika inställningsmöjligheterna. Navigeringssymbolernas tänds. Den aktuella inställningen är markerad på displayen.

Navigering i menyn:

[↙] = navigera nedåt

[ok✓] = bekräfta/spara

[↶] = gå tillbaka

[menu] = Öppna menyn/Lämna menyn



Genom att peka på [↙] visas inställnings- eller urvalsmöjligheter i upprepad ordningsföljd. Efter att den understa menypunkten nåtts visas därefter den översta menypunkten igen.

Till exempel:

Ställ in kaffetemperaturen på max.

- Peka på [menu]. Menyn öppnas.
- Peka så många gånger på [↙] tills Kaffetemperatur visas på displayen.
- Peka på [ok✓]. Till exempel hög visas.
- Peka så många gånger på [↙] tills max. visas på displayen.
- Peka på [ok✓] för att spara. På displayen visas bekräftelsen.
- Menypunkten Kaffetemperatur visas.
- Peka på [↶] för att lämna menyn.

Följande inställningar kan göras:

Rengöring och skötsel

Start av speciella serviceprogram.

Välj mellan Rengöra mjölksystem, Avkalka, Rengöra eller calc'nClean.

- Välj önskat program med [↙] och bekräfta med [ok✓].
- Peka på [start/stop] för att starta programmet.



Viktigt: Det är viktigt att beakta kapitlet "Serviceprogram".

Info Serviceprogram

(beroende på apparattypen)

Anger hur många drycker som kan tillagas innan ett serviceprogram måste köras.



- Visa med [↙] Rengöra i --- ☐ eller Avkalka i --- ☐.
- Lämna visningen med [↶].



Av tekniska skäl är räknaren inte "exakt på koppen".

Kaffe-mjölkförhållande *

Det fabriksinställda blandningsförhållandet kaffe/mjölk kan justeras i flera steg.

- Välj dryck med [] (bara för kaffedrycker med mjölk) och bekräfta med [ok✓].
- Välj önskat blandningsförhållande med [] (inställning av mjölkandelen i %) och bekräfta med [ok✓].
- Inställningen har sparats.

Exempel: Om du ställer in värdet 30 % serveras 30 % mjölk och 70 % kaffe.

Positioner, som är markerade med * finns endast på vissa apparatmodeller.



Favorit

Under menypunkten Favorit kan du skapa eller ändra personliga drycker. Antalet favoriter beror på apparatmodellen.

- Välj en ny eller befintlig profil med [] och bekräfta med [ok✓].
- Tryck på önskad dryck och bekräfta med [ok✓].
- På displayen visas allt efter drycken valet för dryckinställningarna, t.ex. ml eller Kaffe-mjölkförhållande.
- Gör ditt val och bekräfta varje gång med [ok✓].
- Drycken har sparats i profilen.

Ställa in koppstorlek

Inställning av volymen för varje dryck och för varje koppstorlek. De volymer som ställs in av tillverkaren kan anpassas i flera steg.

- Välj dryck med [] och bekräfta med [ok✓].
 - Välj önskad volym med [] och bekräfta med [ok✓].
- Inställningen är sparad.

Vattenhårdhet

Inställning på den lokala vattenhårdheten. Läge 1, 2, 3, 4 eller Avhårdningssystem kan väljas. Den förinställda vattenhårdheten är steg 4.

- Välj önskad vattenhårdhet med [] och bekräfta med [ok✓].



Det är viktigt att ställa in vattenhårdheten rätt så att maskinen i god tid visar när den måste kalkas av.

Vattenhårdheten kan fastställas med den bifogade testremsan eller fråga hos den lokala vattenleverantören. Om en vattenberedningsanläggning finns installerad i huset ska Avhårdningssystem ställas in.

- Doppa ner testremsan ett kort ögonblick i vatten och läs av resultatet efter 1 minut.

Steg	Vattnhets hårdhetsgrad	
	Tyska hårdhetsgrader (°dH)	Franska hårdhetsgrader (°fH)
1	1-7	1-13
2	8-14	14-25
3	15-21	26-38
4	22-30	39-54

Autom. avstängning

Inställning av den tid efter vilken apparaten skall stängas av efter den senaste tillagningen av en dryck.

Värdet kan ställas in mellan 15 minuter och 3 timmar. Den förinställda tiden är 30 minuter.

- Välj önskad tidsperiod med [] och bekräfta med [ok✓].

Kaffetemperatur

Inställning av temperaturen för kaffedrycker och hett vatten.

Det går att välja mellan normal, hög, eller max. Inställningen gäller för alla tillagningstyper.

- Välj önskat temperatursteg med [] och bekräfta med [ok✓].

Vattenfilter

Inställning om ett vattenfilter skall aktiveras eller om inget vattenfilter skall användas.

Välj mellan Aktivera nytt filter eller Inget filter isatt.

- i** Ett vattenfilter minskar kalkavlagringarna och reducerar föroreningarna i vattnet. Apparaten behöver inte heller avkalkas så ofta.

Vattenfilter kan köpas i handeln eller via kundtjänst (se kapitlet "Tillbehör").

- i** **Viktigt:** Innan ett nytt vattenfilter kan användas måste det spolas igenom.

- Doppa vattenfiltret med öppningen uppåt i en behållare fylld med kallt vatten.
- Tryck ihop filtret något på sidorna tills inga luftbubblor kommer upp längre. Vattenfiltret är kvar på golvet.
- För att göra detta trycks vattenfiltret in fast i vattentanken **5** med hjälp av pulver-skeden **8**.

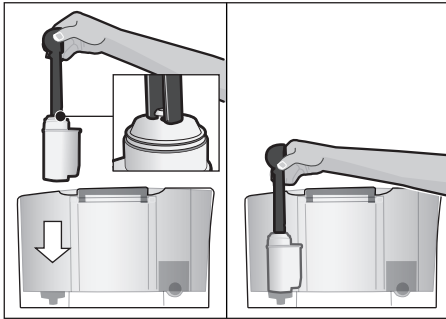

- Fyll vattentanken upp till markeringen "max" med vatten.
- Koppla samman mjölkslangen **4c** med mjölksystemet **4b** och sugröret **4d**.
- Stick in sugrörets **4d** ände i dropplåten **17b**.
- Peka på [menu] och välj Vattenfilter med [✓].
- Peka på [ok✓] och välj Aktivera nytt filter med [✓].
- Töm droppskålen och sätt in den igen.
- Bekräfta med [ok✓].

Vattnet rinner nu genom filtret för att spola det.

- Töm sedan droppskålen och sätt in den igen.

Apparaten är nu driftsklar igen.

- i** Genom att spola filtret har samtidigt inställningen för visningen "Byt vattenfilter" aktiverats.

Efter denna visning eller senast efter 2 månader har filtret uttömt sin verkan. Det skall då bytas ut av hygieniska skäl och för att apparaten inte skall kalka igen (apparaten kan ta skada).

Om inget nytt filter skall sättas in väljs inställningen Inget filter isatt och bekräfta med [ok✓].

- i** Om apparaten inte används under en längre tid (t.ex. semester), bör det isatta filtret spolas innan apparaten används. För att göra detta tappas helt enkelt en kopp hett vatten av.

Språk

Inställning av det språk som displaytexterna skall visas på.

- Välj önskat språk med [✓] och bekräfta med [ok✓].

Frostskydd

Serviceprogram för att undvika skador på grund av frost vid transport och lagring. Apparaten töms då helt och hållet.

- i** Apparaten skall vara driftsklar och vattentanken **5** skall vara fylld.

- Peka på [start/stop] för att starta programmet.
- Ta ur vattentanken, apparaten tömmer automatiskt ledningssystemet och stänger av sig.
- Töm vattentanken **5** och droppskålen **17** entleeren.

Knapptoner

Knapptonerna sätts på eller stängs av när du pekar på manöverfältet.

- Bekräfta valet med [ok✓].
- Välj Knapptoner till eller Knapptoner från med [✓] och bekräfta med [ok✓].

Info uttagna drycker
(beroende på apparattypen)
Visning vilken mängd drycker som tillagats sedan idrifttagningen.

- Lämna visningen med [↵].

Fabriksinställningar

Återställa alla gjorda inställningar till leveransstatus.

- Peka på [start/stop] för att radera alla egna inställningar.

Skötsel och daglig rengöring



Risk för elstöt

Före rengöringen ska nätkabeln dras ut. Doppa aldrig apparaten i vatten! Använd aldrig ånga vid rengöring.

- Torka av höljet med en mjuk, fuktig trasa.
- Rengör manöverfältet med en mikrofiberduk.
- Använd inga alkohol- eller sprithaltiga rengöringsmedel.
- Använd inga slipande trasor eller rengöringsmedel.

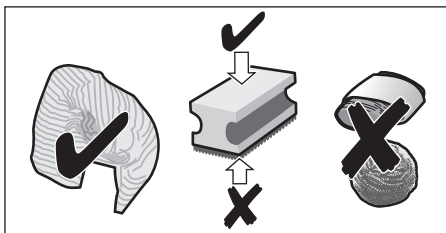

- Rester av kalk, kaffe, mjölk, rengörings- och avkalkningslösning skall alltid tas bort omedelbart. Under sådana rester kan det bildas korrosion.
- Nya svamprengöringsdukar kan vara behäftade med salter. Salter kan förorsaka flygrost på rostfritt stål. Därför skall dukarna tvättas ur noga innan de används.
- Dra ut droppskålen **17** med kaffesumpbehållaren **17c** framåt. Ta av panelen **17a** och dropplåten **17b**. Töm och rengör droppskålen och kaffesumpbehållaren.

- Torka ut apparatens insida (upptagning skålar) och pulverlådan (kan inte tas ut).
- Montera ut flottören **17d** och rengör den med en fuktig duk (beroende på apparattyp).



Följande delar får **inte läggas i diskmaskinen**:

Droppskålens panel **17a**, Kåpa **4a**, Bryggenhet **14**, Vattentank **5** och aromalock **10**.



Följande komponenter får diskas i diskmaskin:

Droppskål **17**, Dropplåt **17b**, Kafesumpbeållare **17c**, Pulversked **8** och mjölksystemets över- och underdel **4b**.



Viktigt: Töm och rengör droppskålen **17** och kaffesumpbehållaren **17c** varje dag, så slipper du avlagringar.



Om apparaten startas i kallt tillstånd eller stängs av efter att kaffe tappats av spolrar apparaten automatiskt. Systemet rengör sig alltså självt.



Viktigt: Om apparaten inte ska användas under en längre tid (t.ex. semester) bör hela apparaten rengöras grundligt, inklusive dryckutloppet **4**, mjölksystemet **4b**, droppskålen **17** och bryggenheten **14**.

Rengöra mjölksystemet



Mjölksystemet **4b** rengörs omedelbart efter tillagningen av en mjölkdryck automatiskt med en kortvarig ångstöt. Rengör mjölksystemet manuellt en gång i veckan, eller oftare om det behövs. För att få en extra noggrann rengöring kan du rengöra mjölksystemet **4b** automatiskt med programmet "Rengöra mjölksystem" (se kapitlet "Serviceprogram – Rengöra mjölksystemet").

Manuell rengöring**Risk för brännskador!**

Mjölksystemet **4b** blir mycket hett. Låt det svalna när det har använts innan du tar på det.

Demontera mjölksystemet **4b** innan rengöringen:

- Skjut dryckesutloppet **4** helt och hållet nedåt.
- Ta bort övertäckningen **4a** framåt och dra av mjölkslangen.

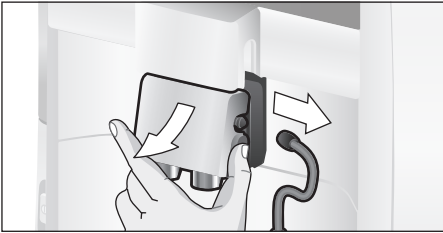

- Dra ut mjölksystemet **4b** rakt fram och framåt.

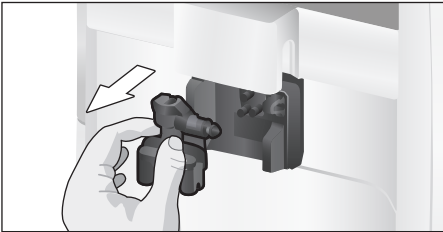

- Rengör urtaget till mjölksystem **4e** noggrant så det inte finns kvar några kafferester.

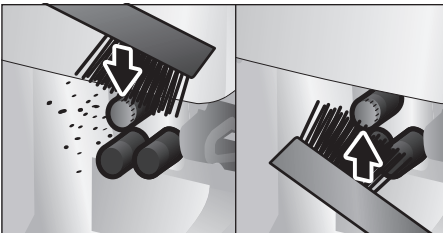

- Demontera mjölksystemets **4b** över- och underdel.

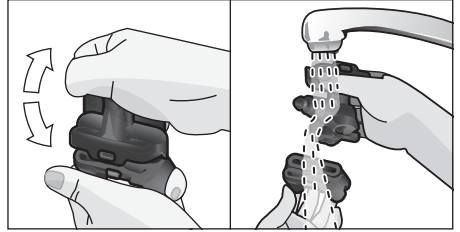

- Skilj mjölkslangen och sugröret åt.
- Rengör de enskilda delarna med diskvatten och en mjuk duk.
- Spola av alla detaljer med rent vatten och låt torka.



Mjölksystemets **4b** över- och underdel och mjölkslangen **4c** och sugröret **4d** kan också diskas i diskmaskin.

- Montera ihop de enskilda delarna igen.

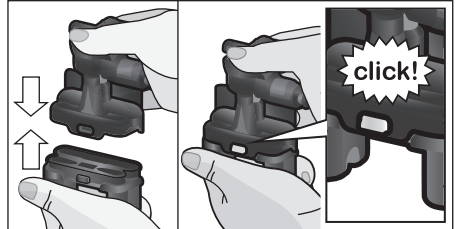

- Sätt in mjölksystemet **4b** framifrån och rakt in i apparaten.
- Sätt på övertäckningen **4a** igen.

Rengöra bryggenheten (bild G)

Se även lathunden i förvaringsfacket **16**.

Förutom det automatiska rengöringsprogrammet bör bryggenheten **14** tas ut för att rengöras med jämna mellanrum.

- Stäng av maskinen komplett med nätströmbrytaren **1** ①.
- Öppna luckan **13** till bryggenheten.
- Skjut den röda låsningen **14a** på bryggenheten **14** helt och hållet åt vänster.
- Tryck utmatningsspaken **15** helt och hållet nedåt. Bryggenheten lossas då.

- Fatta tag i bryggenheten **14** i fördjupningarna och dra ut den försiktigt.

i **Viktigt:** Använd inga diskmedel och rengör inte i diskmaskin.

- Ta av kåpan **14b** till bryggenheten och rengör bryggenheten **14** noga under rinnande vatten.

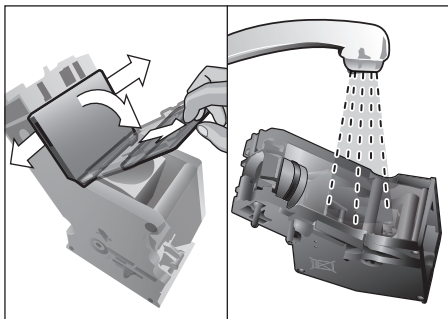

- Rengör bryggenhetens sil noga under vattenstrålen.

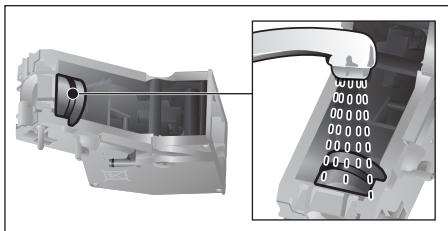

- Rengör apparatens inre noga med en fuktig duk. Ta bort eventuella kafferester.
- Låt bryggenheten **14** och maskinen torka invändigt.
- Sätt tillbaka övertäckningen **14b** på bryggenheten igen och skjut bryggenheten **14** ända till anslaget i apparaten.
- Tryck utmatningsspaken **15** helt och hållet uppåt.
- Skjut den röda låsningen **14a** så långt det går åt höger och stäng dörren **13**.

Serviceprogram

i Se även lathunden i förvaringsfacket **16**.

Med jämna mellanrum visas efter varsel på display **3** antingen

Avkalkning krävs eller
Rengöring krävs eller
calc'nClean krävs.

Apparaten bör omgående rengöras eller avkalkas med det respektive programmet. Antingen kan procedurerna Avkalka och Rengöra sammanfattas med funktionen calc'nClean (se kapitlet "calc'nClean"). Om serviceprogrammet inte körs enligt anvisningen kan apparaten skadas.

Om vattenfilter används förlängs tidsintervallen tills avkalkningsprogrammet måste köras

i **Viktigt:** Om apparaten inte avkalkas i tid visas Avkalkning krävs omgående. Apparaten spärras strax --> Tryck på menu i 3 sek. Genomför genast avkalkningen enligt anvisning. Om apparaten är spärrad kan den först manövreras igen när avkalkningen har genomförts.

i Observera!

Vid varje serviceprogram skall avkalknings- och rengöringsmedel användas enligt anvisningarna. Avbryt aldrig serviceprogrammet. Drink inte vätskorna.

Använd aldrig citrunsyra, ättika eller ättikbaserade medel.

Lägg aldrig avkalkningstabletter och håll aldrig andra avkalkningsmedel i pulverlådan **12**.

Innan respektive serviceprogram (Avkalkning, Rengöring eller calc'nClean) startas skall bryggenheten tas ut, rengöras enligt anvisningarna och sättas tillbaka igen. Rengör urtaget till mjölksystem **4e** noggrant så det inte finns kvar några kafferester.

Specialutvecklade och lämpliga avkalknings- och rengöringstabletter kan köpas i handeln och via kundtjänst (se kapitlet "Tillbehör").

Rengöra mjölksystemet

Varaktighet: ca. 1 minut.

Öppnas menyn med [menu].

- Välj Rengöring och skötsel med [✓] och bekräfta med [ok✓].
- Välj Rengöra mjölksystem med [✓] och bekräfta med [ok✓].
- Peka på [start/stop] för att starta programmet.

Displayen **3** leder dig genom programmet:

- Placera ett tomt glas under dryckesutloppet **4** och för ner sugrörets **4d** ände i glaset.
- Peka på [start/stop]. Mjölksystemet rengör sig automatiskt.
- Töm därefter glaset och rengör sugröret **4d**.

Rengör därtöver mjölksystemet grundligt manuellt (diskmaskin eller för hand, se kapitel "Skötsel och daglig rengöring").

Avkalkning

Varaktighet: ca. 30 minuter.

Raden nedtills på displayen anger hur långt förloppet har gått.

i Om ett vattenfilter är insatt i vattentanken **5** måste detta absolut tas bort innan serviceprogrammet startas.

- Öppnas menyn med [menu].
- Välj Rengöring och skötsel med [✓] och bekräfta med [ok✓].
- Välj Avkalka med [✓] och bekräfta med [ok✓].
- Peka på [start/stop] för att starta programmet.

Displayen **3** leder dig genom programmet:

- Töm droppskålen **17** och sätt in den igen.

i Uppmaningen Ta i förek. fall bort vattenfiltret →start visas.

- Ta bort filtret och peka på [start/stop] igen.

- Fyll på ljummet vatten i den tomma vattentanken **5** upp till markeringen "**0,5l**" och lös upp 1 Siemens avkalkningstablett TZ80002N i detta.

- Peka på [start/stop].

- Placera en behållare med en volym på minst 0,5 liter under dryckesutloppet **4**.

- Stick ner sugrörets **4d** ände i behållaren.

- Peka på [start/stop].

Avkalkningsprogrammet arbetar nu i 20 minuter.

i Om det finns för litet avkalkningslösning i vattentanken **5**, visas uppmaningen Fyll på avkalkningsmedel →start.

- Fyll på avkalkningslösning och peka på [start/stop] igen.

- Skölj vattentanken **5** och fyll på friskt vatten upp till markeringen "**max**".

- Om ett filter används, sätts detta nu in på nytt.

- Peka på [start/stop].

Avkalkningsprogrammet arbetar nu i ca. 1 minut och spolrar apparaten.

- Töm droppskålen **17** och sätt in den igen.

i **Viktigt:** Torka av maskinen med en mjuk, fuktig duk för att omedelbart ta bort rester av avkalkningslösningen. Om resterna får finnas kvar kan rost uppstå under dem. Nya svamprengöringsdukar kan vara behäftade med salter. Salter kan förorsaka flygrost på det rostfria stålet. Därför är det viktigt att tvätta dukarna noga innan de används. Rengör sugröret **4b** till dryckesutloppet noga.

Apparaten är färdigavkalkad och driftsklar igen.

Rengöring

Varaktighet: ca. 9 minuter.

Raden nedtills på displayen anger hur långt förloppet har gått.

- Öppnas menyn med [menu].

- Välj Rengöring och skötsel med [✓] och bekräfta med [ok✓].

- Välj Rengöra med [✓] och bekräfta med [ok✓].

- Peka på [start/stop] för att starta programmet.

Displayen **3** leder dig genom programmet:

- Töm droppskålen **17** och sätt in den igen.

- Öppna pulverfacket **12**.

- Kasta in en Siemens rengöringstablett och stäng utdragslådan **12**.

- Peka på [start/stop].

Rengöringsprogrammet arbetar nu i 7 minuter.

- Töm droppskålen **17** och sätt in den igen. Apparaten är färdigrensjord och klar att användas igen.

calc'nClean

Varaktighet: ca. 43 minuter.

calc'nClean kombinerar de enskilda funktionerna Avkalkning och Rengöring. Om de tidpunkter vid vilka de båda programmen skall köras ligger nära varandra föreslår den helautomatiska espressomaskinen automatiskt detta serviceprogram.

Raden nedtills på displayen anger hur långt förloppet har gått.

-  Om ett vattenfilter är insatt i vattentanken **5** måste detta absolut tas bort innan serviceprogrammet startas.

- Öppnas menyn med [menu].

- Välj Rengöring och skötsel med [✓] och bekräfta med [ok✓].

- Välj calc'nClean med [✓] och bekräfta med [ok✓].

- Peka på [start/stop] för att starta programmet.

Displayen **3** leder dig genom programmet:

- Töm droppskålen **17** och sätt in den igen.

- Öppna pulverfacket **12**.

- Kasta in en Siemens rengöringstablett **12** i utdragslådan och stäng den.

- Peka på [start/stop].

-  Uppmaningen Ta i förekl. fall bort vattenfilter →start visas.

- Ta bort filtret och peka på [start/stop] igen.

- Fyll på ljummet vatten i den tomma vattentanken **5** upp till markeringen "**0,5l**" och lös upp 1 Siemens avkalkningstablett TZ80002N i detta.

- Peka på [start/stop].

- Placera en behållare med minst 1 l volym under dryckesutloppet **4**.

- Stick ner sugrörets **4d** ände i behållaren.

- Peka på [start/stop].

Avkalkningsprogrammet arbetar nu i ca. 28 minuter.

-  Om det finns för litet avkalkningslösning i vattentanken **5**, visas uppmaningen Fyll på avkalkningsmedel →start.

- Fyll på avkalkningslösning och peka på [start/stop] igen.

- Skölj vattentanken **5** och fyll i friskt vatten upp till markeringen "**max**".

- Om ett filter används, sätts detta nu in på nytt.

- Peka på [start/stop].

Avkalkningsprogrammet arbetar nu i ytterligare ca. 1 minut och därefter spolrar rengöringsprogrammet apparaten i ca. 7 minuter.

- Töm droppskålen **17** och sätt in den igen.

-  **Viktigt:** Torka av maskinen med en mjuk, fuktig duk för att omedelbart ta bort rester av avkalkningslösningen. Om resterna får finnas kvar kan rost uppstå under dem. Nya svamprengöringsdukar kan vara behäftade med salter. De kan förorska flygrost på det rostfria stålet. Därför är det viktigt att tvätta igenom dukarna noga innan användningen. Rengör sugröret **4d** till dryckesutloppet noga.

Apparaten är färdigavkalkad och driftsklar igen.

-  **Viktigt:** Gör på följande sätt om ett av serviceprogrammen avbrutits t.ex. på grund av strömavbrott:

- Skölj vattentanken **5** och fyll på friskt vatten upp till markeringen "**max**".

- Peka på [start/stop].

Av säkerhetsskäl spolras apparaten igenom i ca. 2 minuter.

- Töm droppskålen **17** och sätt in den igen. Det avbrutna serviceprogrammet måste startas igen.

Energispartips

- Om den helautomatiska espressobryggaren inte används stängs den av med nätströmbrytaren **1** ① på framsidan av apparaten.
- I menyn under Autom. avstängning ställs den automatiska avstängningen in på 15 minuter.
- Avbryt helst inte kaffe- eller mjölkskumtilagning. Avbrott i förtid leder till ökad energiförbrukning och till att droppskålen fylls snabbare.
- Avkalka maskinen regelbundet för att undvika kalkavlagringar. Kalkrester leder till en högre energiförbrukning.

Frostskydd



Obs!

För att undvika skador på grund av frostrisk i samband med transport och förvaring måste espressomaskinen först tömmas helt och hållet.

Se kapitlet "Meny – Frostskydd".

Förvaring tillbehör

Den helautomatiska espressobryggaren har speciella fack för att förvara pulversked och lathund.

- För att förvara pulverskeden **8** tas vattentanken **5** av och pulverskeden sätts in i den förformade fördjupningen **7**.
- För att förvara lathunden öppnas dörren till bryggenheten **13**. Stick därefter in lathunden i det härför avsedda facket **16**.

Tillbehör

Följande tillbehör finns att köpa i handeln och via kundtjänsten:

Tillbehör	Beställningsnummer
	Handel/ Kundtjänst
Rengöringstabletter	TZ80001A/00312097 TZ80001B/00312098
Avkalkningstabletter	TZ80002A/00312094 TZ80002B/00312095
Vattenfilter	TZ70003/00575491
Skötselset	TZ80004A/00312105 TZ80004B/00312106
Mjölkbhållare med "freshLock"-lock	TZ80009N/00576166

Avfallshantering



Kassera förpackningen på ett miljövänligt sätt. Denna enhet är märkt i enlighet med der europeiska direktivet 2012/19/EU om avfall som utgörs av eller innehåller elektroniska produkter (waste electrical and electronic equipment – WEEE). Direktivet anger ramarna för inom EU giltigt återtagande och korrekt återvinning av uttjänta enheter. Kontakta din fackhandel om du vill ha ytterligare information.

Konsumentbestämmelser

I Sverige gäller av EHL antagna konsumentbestämmelser. Den fullständiga texten finns hos din handlare. Spar kvittot.

Rätt till ändringar förbehålls.

Åtgärda enkla problem själv

Problem	Orsak	Åtgärd
Apparaten har slutat att reagera.	Fel på apparaten	Dra ut stickkontakten, vänta 10 sekunder och sätt in stickkontakten igen.
Kvarnen startar inte.	Apparaten är för varm.	Koppla bort apparaten från elnätet och låt den svalna i en timme.
Starkt varierande kaffe- resp. mjölkskumskvalitet.	Apparaten är igenkalkad.	Avkalka apparaten enligt anvisningarna.
Variерande mjölkskumskvalitet	Mjölkskumskvaliteten beror på vilken slags mjölk eller vegetabilisk dryck som du använder.	Optimera resultatet genom att välja typ av mjölk eller vegetabilisk dryck.
Det kommer inget hett vatten.	Mjölksystemet eller urtaget för mjölksystemet är smutsigt.	Rengör mjölksystemet eller urtaget (se kapitel "Skötsel och daglig rengöring").
För litet eller inget mjölkskum eller så suger inte mjölksystemet upp någon mjölk.	Mjölksystemet eller urtaget för mjölksystemet är smutsigt.	Rengör mjölksystemet eller urtaget (se kapitel "Skötsel och daglig rengöring").
	Olämplig mjölk.	Använd ingen kokt mjölk. Använd kall mjölk med en fett-halt på minst 1,5%.
	Mjölksystemet är inte rätt ihopsatt.	Fukta över- och underdelen och sätt ihop dem igen.
	Apparaten är igenkalkad.	Avkalka apparaten enligt anvisningarna.
Mjölken eller mjölkmix-dryckerna är för kalla.	Den mjölk som används är för kall.	Använd ljummen mjölk.
Den personligt inställda mängden uppnås inte. Kaffet rinner bara ner droppvis eller så rinner det inte något ner något mer kaffe.	Malningsgraden är för fin. Pulverkaffet är för fint.	Ställ in malningsgraden grövre. Använd grövre kaffepulver.
	Apparaten är starkt igenkalkad.	Avkalka apparaten enligt anvisningarna.
Kaffet har ingen "crema".	Olämplig kaffesort.	Använd kaffesorter med en högre andel robustaböner.
	Bönorna är inte längre nyrostade.	Använd färska böner.
	Malningsgraden är inte anpassad till kaffebönorna.	Ställ in malningsgraden finare.

**Om problemet inte kan åtgärdas måste du ringa vår Hotline!
Telefonnumren finns på de sista sidorna i bruksanvisningen.**

Problem	Orsak	Åtgärd
Kaffet är för "surt".	Malningsgraden är för grovt inställd eller kaffepulvret är för grovt.	Ställ in en finare malningsgrad eller använd finare kaffepulver.
	Olämplig kaffesort.	Använd en mörkare rostning.
Kaffet är för beskt.	Malningsgraden är för fint inställd eller kaffepulvret är för fint.	Ställ in en grövre malningsgrad eller använd grövre kaffepulver.
	Olämplig kaffesort.	Byt till annan kaffesort.
Kaffet smakar "bränt".	För hög bryggtemperatur	Sänk temperaturen, se kapitlet "Meny – Kaffetemperatur".
	Malningsgraden är för fint inställd eller så är kaffepulvret för fint.	Ställ in en grövre malningsgrad eller använd grövre kaffepulver.
	Olämplig kaffesort.	Byt till annan kaffesort.
Apparaten serverar inte någon dryck	Luft i vattenfiltret.	Håll vattenfiltret nedsänkt i vatten tills inga fler luftbubblor bildas. Sätt tillbaka filtret.
Apparaten serverar inte någon dryck	Rester av avkalkningsmedel har satt igen vattentanken.	Ta ut vattentanken och rengör den noggrant.
Vattenfiltret hålls inte fast i vattentanken.	Vattenfiltret är inte fastsatt på rätt sätt.	Se till att du håller vattenfiltret rakt och tryck fast det ordentligt i tankanslutningen.
Kaffesumpen är inte kompakt och för våt.	Malningsgraden är för fint eller för grovt inställd eller för lite kaffepulver används.	Ställ in en grövre eller finare malningsgrad eller använd 2 strukna måttskedar kaffepulver.
Droppvatten på apparatens inre botten när droppskålen har avlägsnats.	Droppskålen har tagits ut för tidigt.	Ta inte ut droppskålen förrän några sekunder efter senaste bryggningen.
Displayvisning Fyll bönbehållaren trots full bönbehållare, eller kvarnen maler inga kaffeböner.	Bönorna ramlar inte ner i kvarnen (alltför oljiga böner).	Knacka lätt på bönbehållaren. Byt eventuellt till annan kaffesort. Töm bönbehållaren och torka ur den med en torr trasa.
Displayvisning Töm droppskålen trots tom droppskål.	När apparaten är avstängd registreras inte tömningen.	Starta apparaten, ta ut droppskålen och sätt in den igen.
	Droppskålen är smutsig.	Rengör droppskålen noggrant.
Om problemet inte kan åtgärdas måste du ringa vår Hotline! Telefonnumren finns på de sista sidorna i bruksanvisningen.		

Problem	Orsak	Åtgärd
Displayvisning Fyll på vatten utan kolsyra eller byt filter	Vattentanken är felmonterad.	Sätt in vattentanken rätt.
	Kolsyrehaltigt vatten i vattentanken.	Fyll vattentanken med färskt kranvatten.
	Flottören i vattentanken har fastnat.	Ta ut tanken och rengör den ordentligt.
	Det nya vattenfiltret har inte diskats enligt bruksanvisningen.	Diska vattenfiltret enligt bruksanvisningen och börja använda det.
	Luft i vattenfiltret.	Håll vattenfiltret nedsänkt i vatten tills inga fler luftbubblor bildas. Sätt tillbaka filtret.
	Gammalt vattenfilter.	Sätt in ett nytt vattenfilter.
Ofta återkommande meddelanden om att avkalkning behövs.	Alltför kalkhaltigt vatten.	Sätt in och aktivera vattenfiltret (se kapitel "Meny"- vattenfilter").
	Dryckutloppet igensatt.	Rengör dryckutloppet och urtaget för mjölksystemet (se kapitel "Skötsel och daglig rengöring").
Displayvisning Rengör bryggenheten och sätt in den igen	Bryggenheten är smutsig.	Rengör bryggenheten.
	För mycket pulverkaffe i bryggenheten.	Rengör bryggenheten. Fyll på maximalt 2 strukna måttskedar kaffe i pulverfacket.
	Bryggenhetens mekanism är trög.	Rengör bryggenheten (se kapitlet "Skötsel och daglig rengöring").
Displayvisning Starta om apparaten	Bryggenheten är smutsig.	Rengör bryggenheten.
Displayvisning Apparaten är inte tillräckligt avkalkad. Upprepa förloppet	Felaktigt eller för litet avkalkningsmedel, eller apparaten var redan alltför igenkalkad.	Kör avkalkningsprogrammet en gång till
Displayvisning Låt apparaten svalna	Apparaten är för varm.	Stäng av apparaten i 30 minuter.
Displayvisning Störning Ring till vår Hotline	Det finns ett fel på apparaten.	Ring till vår Hotline.
Om problemet inte kan åtgärdas måste du ringa vår Hotline! Telefonnumren finns på de sista sidorna i bruksanvisningen.		

Tekniska data

Elektrisk anslutning (spänning – frekvens)	220-240 V – 50/60 Hz
Anslutningsvärde	1500 W
Maximalt pumptryck, statiskt	15 bar (TE651.., TE653.., TE654..) 19 bar (TE655.., TE657..)
Maximal volym vattentank (utan filter)	1,7 l
Maximal kapacitet bönbehållare	~300g
Nätkabelns längd	100 cm
Mått (H x B x D)	385 x 280 x 468 mm
Vikt, tom	10-12 kg
Kvarnens typ	Keramik

Hyvä kahvinystävä,

onnittelumme Siemens-kahviautomaatin hankinnan johdosta.

Tässä käyttöohjeessa kuvaillaan eri laitemalleja, joiden yksityiskohdissa on eroja.

Huomioi myös laitteen mukana toimitettu pikaopas. Sitä voidaan säilyttää erillisessä säilytyslokerossa **16**, jolloin se on aina tarvittaessa saatavilla.

Myös näytöt ja symbolit esitetään tässä käyttöohjeessa tietyillä tavoilla. Sen ansiosta on helppo tunnistaa, onko kyseessä teksti vai kuvake tai symboli, joka näytetään laitteessa tai on joka on painettu laitteeseen.

Esimerkki näytön tekstistä: Espresso

Esimerkki kuvakkeesta: [start/stop]

Sisältö

Määräyksenmukainen käyttö	79
Tärkeitä turvallisuusohjeita	79
Pakkauksen sisältö	81
Yhdellä silmäyksellä	81
Yleiskuva – painikkeet	82
Näyttö	83
Käyttöönotto	84
Omat asetukset – suosikki	85
Lapsilukko	85
Juomien valmistaminen	85
Kahvijuomien valmistaminen	86
Juoman valmistus maidon kanssa.....	87
Erikoisjuomat	87
Kahvin valmistus jauhetusta kahvista.....	89
Jauhatuskarkeuden säätäminen.....	89
Valikko	89
Hoito ja päivittäinen puhdistus	92
Maitojärjestelmän puhdistus	93
Keittoyksikön puhdistaminen (kuva G)	94
Huolto-ohjelmat	95
Maitojärjestelmän puhdistus	95
Kalkinpoisto	95
Puhdistus.....	96
calc'nClean	96
Energiansäästövihteitä	97
Jäätymissuoja	97
Varusteiden säilyttäminen	97
Varuste	98
Jätehuolto	98
Takuu	98
Ohjeita, joilla voit korjata pienet ongelmat itse	99
Tekniset tiedot	102

Määräyksenmukainen käyttö

Tämä laite on tarkoitettu käytettäväksi yksityisessä kotitaloudessa ja kodinomaisessa ympäristössä.

Käytä laitetta vain sisätiloissa huoneenlämmössä ja enint. 2000 metrin korkeudessa merenpinnan yläpuolella.

Tärkeitä turvallisuusohjeita

Lue käyttöohje tarkkaan, noudata siinä olevia ohjeita ja säilytä se huolellisesti! Kun annat laitteen toiselle henkilölle, anna mukana myös tämä käyttöohje.

Kahdeksanvuotiaat ja sitä vanhemmat lapset ja fyysisiltä, sensorisilta tai henkisiltä valmiuksiltaan rajoitteiset taikka kokemattomat ja/tai taitamattomat henkilöt voivat käyttää tätä laitetta, jos heidän turvallisuudestaan vastaava henkilö valvoo heitä tai on perehdyttänyt heidät laitteen turvalliseen käyttöön ja käytöstä aiheutuviin vaaroihin. Alle 8-vuotiaat lapset on pidettävä loitolla laitteesta ja virtajohdosta eivätkä he saa käyttää laitetta. Lapset eivät saa leikkiä laitteella. Lapset eivät saa puhdistaa laitetta tai tehdä sille mitään huoltotöitä, paitsi jos he ovat vähintään 8-vuotiaita ja aikuisen valvonnassa.

Varoitus Sähköiskun vaara!

- Laitteen saa liittää vain määräysten mukaisesti asennetun, maadoitetun pistorasian kautta vaihtovirtaverkkoon. Varmista, että talon suojamaadoitusjärjestelmä on asennettu määräysten mukaisesti.
- Liitä laite ainoastaan tyyppikilvessä olevien ohjeiden mukaiseen sähköverkkoon.
- Käytä laitetta vain, kun liitäntäjohto ja laite ovat moitteettomassa kunnossa.
- Laitteen saa turvallisuussyistä korjata, esim. vaihtaa vioittuneen liitäntäjohtoon, vain valtuutettu huoltoliike.
- Älä koskaan upota laitetta tai liitäntäjohtoa veteen.
- Irrota vian ilmetessä pistotulppa heti pistorasiasta tai katkaise verkkojännite.
- Varo läikyttämästä mitään liittimen päälle.
- Käyttöoppaassa annettuja erityisiä puhdistusohjeita on noudatettava.

⚠ Varoitus **Magneetin aiheuttamat vaarat!**

Laite sisältää kestopagneetteja, jotka voivat vaikuttaa elektronisiin implanteihin kuten sydämentahdistimiin tai insuliinipumppuihin. Elektronisten implanttien käyttäjien on pysyteltävä vähintään 10 cm:n etäisyydellä laitteesta ja juomia valmistettaessa laitteen seuravista osista: maitoastia, maitojärjestelmä, vesisäiliö, tippakouru ja keittoyksikkö.

⚠ Varoitus **Tukehtumisvaara!**

- Älä anna lasten leikkiä pakkausmateriaalilla.
- Säilytä pienet osat turvalisessä paikassa, jotta ne eivät aiheuta vaaraa (tukehtuminen).

⚠ Varoitus **Loukkaantumisvaara!**

- Älä koske kahvimyllyn sisään.
- Laitteen virheellinen käyttö voi aiheuttaa loukkaantumisasia.

⚠ Varoitus **Palovaara!**

- Laite kuumenee.
- Laitetta ei saa koskaan käyttää kaapissa.

⚠ Varoitus **Palovamman vaara!**

- Maitojärjestelmä kuumenee hyvin kuumaksi. Anna sen jäähtyä käytön jälkeen ennen kuin kosket siihen.
- Lämpöelementin tai lämpölevyn pinnat voivat olla kuumia vielä jonkin aikaa käytön päätyttyä.
- Juuri valmistetut juomat ovat hyvin kuumia. Anna niiden tarvittaessa hieman jäähtyä.

Pakkauksen sisältö

(Katso kuva A)

- a Kahviautomaatti
- b Käyttöohje
- c Pikaopas
- d Maitoletku ja imuputki
- e Liuska veden kovuuden mittaamista varten
- f Kahvijauheen mittalusikka
- g Vedensuodatin *
- h Maitosäiliö "freshLock"-kannella *
- i Kalkinpoistotabletit *

Yhdellä silmäyksellä

(Katso kuvat B - E)





- 1 Virtakytkin ①
- 2 Ohjauspaneeli (katso seuraava sivu)
- 3 Näyttö
- 4 Juomien ulostuloputket (kahvi, maito, kuuma vesi), korkeus säädettävissä
 - a) Suojus
 - b) Maitojärjestelmä/ kahvin ulostuloputki/kaksiosainen)
 - c) Maitoletku
 - d) Imuputki
 - e) Maitojärjestelmän kiinnityskohta
- 5 Irrotettava vesisäiliö
- 6 Vesisäiliön kansi
- 7 Kahvijauhelusikan säilytyslokero
- 8 Kahvijauhelusikka (apuna vedensuodattimen asettamisessa)
- 9 Kahvipapusäiliö
- 10 Aromikansi
- 11 Kiertovalitsin, jolla säädetään jauhatuskarkeus
- 12 Kahvijauhelaatikko (kahvijauhetta/puhdistustablettia varten)
- 13 Keittoyksikön luukku
- 14 Keittoyksikkö
 - a) Lukitus
 - b) Suojus
- 15 Poistovipu
- 16 Pikaoppaan säilytyslokero
- 17 Tippa-astia
 - a) Suojus
 - b) Tipparitilä (kaksiosainen)
 - c) Kahvinporosäiliö
 - d) Uimuri
- 18 Johdon säilytyslokero
- 19 Tyypikilpi (E-nro; FD)

* Tässä käyttöohjeessa kuvaillaan eri malleja. Tähdellä * merkityt kohdat löytyvät vain tietyistä laitemalleista.

Yleiskuva – painikkeet

(Katso kuva B)

 Seuraavat kuvakkeet ovat näytössä / valaistuinlaiteen käyttötilasta riippuen:

	Espresso		Latte Macchiato
	Espresso Macch.		Maitokahvi
	Kahvi		Maitovahto
	Cappuccino		Erikoisjuomat (katso luku "Erikoisjuomat").
	[start/stop] – Käynnistys/ lopetus-painike		[∨] – Siirry alaspäin
	[↶] – Takaisin	menu	[menu] – Avaa valikko
	[☞] – Yhtäaikaa kaksi kupillista	ok ✓	[ok ✓] – Vahvista / tallenna
	[∅] – Sääda kahvin vahvuus	ml	[ml] – Valitse kupin koko
	[☺] – Suosikin haku (kosketa kevyesti) ja lapsilukko (kosketa vähintään 3 sekuntia).		

Virtakytkin ①

Laite kytketään päälle tai pois päältä virtakytkimellä ①. Laite huuhtelee automaattisesti, kun se kytketään päälle ja pois päältä. Laitteen huuhtelu ei käynnisty, kun:

- laite on käynnistettäessä vielä lämmin.
- ennen poiskytkentää ei valmistettu kahvia.

Laite on käyttövalmis, kun kuvakkeiden ja näytön valot palavat ohjauspaneelissa.

Ohjauspaneeli (kosketusnäyttö)

Ohjauspaneelissa on helppo navigoida kuvakkeita ja merkkejä koskettamalla. Kuuluu merkkiäni.

Merkkiäni voidaan kytkeä päälle ja pois päältä (katso luku "Valikko – Painikkeiden äänet").

Juomien valinta

Haluttu juoma valitaan vastaavaa kuvaketta koskettamalla (katso luku "Juomien valmistaminen").

Käynnistys/lopetus-painike

[start/stop]-kuvaketta koskettamalla käynnistetään juoman valmistus tai huolto-ohjelma. Jos [start/stop]-kuvaketta kosketaan uudelleen juoman valmistamisen aikana, juoman valmistaminen keskeytetään.

Valikko

[menu]-kuvaketta koskettamalla kutsutaan valikko, jolloin navigointikuvakkeet aktivoituvat ja niiden valo palaa. Kuvakkeilla [✓], [ok✓] ja [↵] navigoidaan valikossa, kutsutaan tietoja tai tehdään asetuksia (katso luku "Valikko").

Juomien asetukset

[∅] tai [ml]-kuvakkeella säädetään juoman vahvuus tai määrä, [☞]-kuvakkeella valmistetaan yhtä aikaa kaksi kupillista heti, kun valmistus käynnistetään [start/stop]-kuvaketta koskettamalla (katso luku "Juomien valmistaminen").

"Suosikki" ja lapsilukko

Kun kuvaketta [☞] kosketaan kevyesti, saadaan näkyviin yksilölliset juomat (katso luku "Omat asetukset – suosikki").

Jos [☞]-kuvaketta kosketaan vähintään 3 sekuntia, aktivoidaan tai deaktivoidaan lapsilukko (katso luku "Lapsilukko").

Näyttö

Näytössä näytetään valitut juomat ja asetukset sekä käyttötilaan liittyvät ilmoitukset.

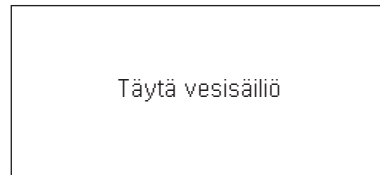
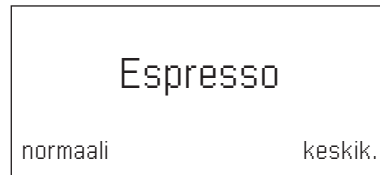

Ilmoitus katoaa heti, kun toimenpide on tehty.

Käyttöönotto

Yleistä

Täytä laitteen säiliöihin vain puhdasta, **kylmää** hiilihapotonta vettä ja vain **paahdettuja** papuja. Älä käytä kuorutettuja, karamellisoituja tai muita sokeripitoisilla lisäaineilla käsiteltyjä kahvipapuja, sillä ne tukkivat keittoyksikön.

Tässä laitteessa on veden kovuuden säätömahdollisuus. Tehtaalla laitteeseen on asetettu veden kovuus 4. Määritä käytettävän veden kovuus laitteen mukana toimitetun testiliuskan avulla. Jos veden kovuus on muu kuin 4, ohjelmoi tarvittava veden kovuus laitteen käyttöönnoton jälkeen (katso luku ”Valikko – Veden kovuus”).

Laitteen käyttöönotto

- Poista suojamuovut.
- Aseta kahviautomaatti tasaiselle, laitteen painon kestäväälle, vedenpitävälle alustalle.
- Laitteen tuuletusaukkojen on jäätävä vapaiksi.

i Tärkeää: Käytä laitetta vain huoneissa, joissa lämpötila ei laske nollan alapuolelle. Jos laitetta on kuljetettu tai varastoitu alle 0° C:een lämpötilassa, odota vähintään 3 tuntia, ennen kuin otat laitteen käyttöön.

- Liitä pistoke (säilytyslokerosta **18**) pistorasiaan. Voit säätää johdon pituuden sopivaksi työntämällä johtoa sisään ja vetämällä sitä ulos. Aseta laite sitä varten esim. pöydän reunaan vasten ja joko vedä johtoa alas tai työnnä sitä ylös.
- Käännä vesisäiliön kansi **6** auki.
- Ota vesisäiliö **5** pois, huuhtelee se ja täytä se raikkaalla, kylmällä vedellä. Huomioi enimmäistäyttömäärän ”**max**”-merkkintä.
- Aseta vesisäiliö **5** paikoilleen suorassa asennossa ja paina alas.
- Pistä vesisäiliön **6** kansi takaisin paikoilleen.
- Täytä kahvipapusäiliö **9** kahvipapuuilla.
- Kytkä laite päälle virtakytkimellä **1** Ⓞ.

Ohjauspaneeli ja näyttö aktivoituvat. Näyttöön ilmestyy asetettu kieli, jota käytetään näytön teksteissä. Valittavissa on useampia kieliä.

- Kosketa []-kuvaketta niin usein, kunnes haluttu kieli on merkitty näytössä.

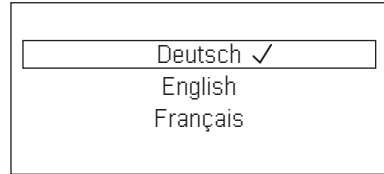

- Vahvasta valinta koskettamalla [start/stop]-kuvaketta.

Valittu kieli on tallennettu muistiin.

Tuotemerkin logon valo palaa näytössä **3**. Laite kuumenee ja huuhtelee, juomien ulostuloputkesta **4** tulee ulos vähän vettä.

Laite on valmis käytettäväksi, kun kuvakkeiden ja näytön valot palavat ohjauspaneelissa.



i Kahviautomaatti on ohjelmoitu tehtaalla vakioasetuksilla, jotka takaavat optimaalisen toiminnan. Laite kytkeytyy automaattisesti pois päältä valitun ajan mukaisesti (katso luku ”Valikko – Automaattinen katkaisu”).

i Kaada pois ensimmäinen juoma, jonka valmistat laitteen käyttöönnoton yhteydessä, huolto-ohjelman suorittamisen tai pitkän käyttötaun jälkeen, koska se ei maistu kovin hyvältä.

i Kahviautomaatin käyttöönnoton jälkeen laitteella täytyy keittää useampia kupilisia kahvia, ennen kuin kahvin pintaan muodostuu hienojakoinen ja pysyvä vaahtokerros eli crema.

i Pitemmän käytön yhteydessä on normaalia, että tuuletusaukkoihin muodostuu vesipisaroita.

Omat asetukset – suosikki



Suosikkien lukumäärä riippuu laitemallista. Valikkokohdassa ”Suosikki” voidaan tallentaa ja muuttaa yksilöllisiä juomia (katso luku ”Valikko – Suosikki”).

Yksilöllisen juoman haku

- Kosketa kevyesti kuvaketta [].
- Valitse suosikki, joka on tallennettu omin asetuksin.
- Käynnistä juoman valmistaminen koskettamalla kuvaketta [start/stop].

Lapsilukko

Laite voidaan lukita, jotta lapset eivät voi polttaa itseään.

- Kosketa []-kuvaketta vähintään 3 sekuntia. Näyttöön **3** ilmestyy avain. Lapsilukko on aktivoitu. Laitteen käyttäminen ei nyt ole enää mahdollista.
- Kosketa []-kuvaketta vähintään 3 sekuntia. Avain katoaa näytöstä **3**. Lapsilukko on poistettu toiminnasta. Laitetta voidaan käyttää tavalliseen tapaan.

Juomien valmistaminen

Kahviautomaatti jauhaa kahvipavut jokaiselle kupilliselle erikseen. Säilytä papuja suljetussa rasiassa viileässä paikassa, jotta niiden laatu säilyy hyvänä.

i **Tärkeää:** Täytä vesisäiliö **5** joka päivä raikkaalla, kylmällä vedellä. Vesisäiliössä **5** tulee aina olla riittävästi vettä laitteen käyttöä varten.

i Esilämmitä varsinkin pienet, paksut espressokupit esim. kuumalla vedellä.

i Muutamissa asetuksissa kahvi valmistetaan kahdessa vaiheessa (katso ”aromaDouble Shot”). Odota, kunnes valmistus on päättynyt kokonaan.

Laitteella voidaan valmistaa erilaisia juomia painiketta painamalla.

Juomien valinta

Haluttu juoma valitaan suoraan vastaavaa kuvaketta koskettamalla. Valitun juoman kuvakkeen ylä- tai alapuolelle ilmestyy viiva. Juoman nimi, kahvin asetettu vahvuus ja kupin koko näkyvät näytössä **3**.

Valittavissa on seuraavat juomat:

Espresso	Latte Macchiato
Espresso Macch.	Maitokahvi
Kahvi	Maitovaahdo
Cappuccino	

Koskettamalla useita kertoja ”Erikoisjuomat” valitsinta voidaan valita vuorotellen eri juomia:

Kuuma vesi	Americano *
Lämmin maito *	Flat White *
Kahvikannu *	Cafe Cortado *
Kleiner Brauner *	

Tähdellä * merkityt kohdat löytyvät vain tietyistä laitemalleista.

Kahvin vahvuuden asettaminen, kahvijauheen valitseminen

Kuvaketta [] koskettamalla asetetaan kahviuoman vahvuus tai valitaan kahvin valmistaminen kahvijauheesta.

Seuraavat asetukset ovat mahdollisia:

hyvin mieto	hyvin vahva
mieto	doubleshot vahva
normaali	doubleshot vahva+
vahva	Jauhelokero

- Valitse haluamasi juoma vastaavaa kuvaketta koskettamalla.
- Kosketa kuvaketta [] niin monta kertaa, että haluamasi asetus esim. vahva tai Jauhelokero (katso luku ”Kahvin valmistaminen kahvijauheesta”) ilmestyy näyttöön.

aromaDouble Shot

Mitä pitempään kahvia keitetään, sitä enemmän siihen vapautuu kitkeriä ja epämiellyttäviä aromeja. Sillä on vaikutusta kahvin makuun ja terveellisuuteen. Laitteessa on sen takia erittäin vahvaa kahvia varten erityinen aromaDouble Shot -toiminto. Kun juomasta on valmistettu puolet, laite jauhaa uudelleen kahvipapuja ja valmistaa kahvin siten, että vain täyte-
läiset ja miellyttävät aromit vapautuvat.

i aromaDouble Shot -toiminto voidaan valita kaikille juomille, joissa kahvin määrä on vähint. 35 ml. Toiminto ei ole käytettävissä pienille juomille kuten pienelle espressolle eikä asetuksella [☞P].

Kupin koon valitseminen

Koskettamalla kuvaketta [ml] valitaan juoman yksilöllinen täyttömäärä.

Seuraavat asetukset ovat mahdollisia:

pieni keskik. iso

- Valitse haluamasi juoma vastaavaa kuvaketta koskettamalla.
- Kosketa kuvaketta [ml] niin monta kertaa, että haluamasi asetus ilmestyy näyttöön.

i Asetuksen, esim. „iso *”, vieressä oleva nuoli tai nuolet ilmaisevat, että tehtaalla säädettyä täyttömäärää (ks. luku „menu – Aseta kupin koko”) on muutettu.

Kaksi kupillista kerrallaan

Kun kahvi juoma tai maitokahvi juoma (joissakin laitemalleissa vain kahvi juomia) on valittu ja kosketaan kuvaketta [☞P], juomaa valmistetaan yhtä aikaa kaksi kupillista heti, kun valmistaminen käynnistetään kuvakkeella [start/stop]. Asetus näytetään näyttössä.

- Valitse haluamasi juoma vastaavaa kuvaketta koskettamalla.
- Kosketa kuvaketta [☞P].
- Aseta kaksi lämmitettyä kuppia oikealle ja vasemmalle juoman ulostuloputkien 4 alle.

- Käynnistä juomien valmistaminen koskettamalla kuvaketta [start/stop]. Valittu juoma keitetään ja se valuu kumpaankin kuppiin.

i Juoma valmistetaan kahdessa vaiheessa (kaksi jauhamisvaihetta). Odota, kunnes valmistus on päättynyt kokonaan.

i Laitemallista riippuen ”Kaksi kupillista kerrallaan” -toiminto on käytettävissä vain kahvi juomille, ei maitokahvi juomille.

Kahvi juomien valmistaminen

Laitteen on oltava käyttövalmis.

- Aseta juoman ulostuloputken 4 alle lämmitetty kuppi.
 - Valitse Espresso tai Kahvi vastaavaa kuvaketta koskettamalla.
- Juoman nimi, kahvin asetettu vahvuus ja kupin koko näkyvät näyttössä.



i Kupin kokoa ja kahvin vahvuutta voidaan muuttaa koskettamalla kuvaketta [ml] ja [☞]. Kun on valittu Jauhelokero, menettele kohdassa ”Kahvin valmistus jauhetusta kahvista” kuvatulla tavalla.

Esimerkki:

- Kosketa kuvaketta [ml] niin monta kertaa, kunnes näyttössä näkyy iso.
- Kosketa kuvaketta [☞] niin monta kertaa, kunnes näyttössä näkyy mieto.
- Käynnistä juoman valmistaminen koskettamalla kuvaketta [start/stop]. Kahvi valmistuu ja valuu sen jälkeen kuppiin.

i Juoman valmistaminen voidaan pysäyttää ennen aikaisesti koskettamalla uudelleen kuvaketta [start/stop].

Juoman valmistus maidon kanssa

Kahviautomaattiin on integroitu maitojärjestelmä. Voit valmistaa sillä maitokahvijuoimia tai vaahdottaa ja lämmittää maitoa.



Vinkki: Voit käyttää maidon sijasta myös kasvimaitoa (esim. soijamaito).



Huomautus: Maitovaahdon laatu riippuu käytettävän maidon tai kasvi- maidon tyypistä.



Palovamman vaara!

Maitojärjestelmän **4b** ylä- ja alaosa kuumenevat voimakkaasti. Anna niiden jäähtyä käytön jälkeen ennen kuin kosket niihin.



Huomio!

Kuivuneen maidon poistaminen on hankalaa ja maitojärjestelmä on sen vuoksi puhdistettava ehdottomasti (katso luku "Maitojärjestelmän puhdistaminen").



Lämmintä maitoa valmistettaessa voi kuulua ujeltavaa ääntä. Tämä johtuu maitojärjestelmän **4b** teknisistä ominaisuuksista.



Juoman valmistaminen voidaan pysäyttää ennenaikaisesti koskettamalla uudelleen kuvaketta [start/stop].

Laitteen on oltava käyttövalmis.

Maitoletkun ja imuputken on oltava liitetty.

- Vie imuputki **4d** maitosäiliön sisälle.
- Aseta juoman ulostuloputken alle lämmitetty kuppi tai lasi.

Maitoa sisältävät kahvijuoimat

- Valitse Espresso Macch., Maitokahvi, Latte Macchiato tai Cappuccino vastaavaa kuvaketta koskettamalla.
- Juoman nimi, kupin koko ja kahvin asetettu vahvuus näkyvät näytössä.



Kupin kokoa ja kahvin vahvuutta voidaan muuttaa koskettamalla kuvaketta [ml] ja [Ø]. Kun on valittu Jauhelokero, menettele kohdassa "Kahvin valmistus jauhetusta kahvista" kuvatulla tavalla.

- Käynnistä juomien valmistaminen koskettamalla kuvaketta [start/stop]. Kuppiin/lasiin tulee ensimmäiseksi maitoa/ maitovaahtoa. Sen jälkeen laite valmistaa kahvin, joka valuu kuppiin/lasiin.

Maidon tai kahvin valuminen voidaan keskeyttää koskettamalla kerran kuvaketta [start/stop]; kun kuvaketta [start/stop] kosketaan kaksi kertaa, juoman valuminen loppuu kokonaan.

Maitovaahto

- Valitse kuvaketta koskettamalla Maitovaahto.
- Aseta kupin koko koskettamalla kuvaketta [ml].
- Käynnistä juomien valmistaminen koskettamalla kuvaketta [start/stop]. Juoman ulostuloputkesta tulee ulos maitovaahtoa.

Erikoisjuomat

Koskettamalla useita kertoja "Erikoisjuomat" valitsinta voidaan valita vuorotellen eri juomia. Tähdellä * merkityt kohdat löytyvät vain tietyistä laitemalleista.

Kuuma vesi

Maitojärjestelmä on puhdistettava ja maitoletku irrotettava, ennen kuin kahviautomaatilla valmistetaan kuumaa vettä (katso luku "Maitojärjestelmän puhdistus"). Jos maitojärjestelmää ei puhdisteta, veteen saattaa tulla pieniä määriä maitoa.



Palovammojen vaara!

Maitojärjestelmä **4b** kuumenee hyvin kuumaksi. Anna sen jäähtyä käytön jälkeen ennen kuin kosket siihen.

Laitteen on oltava käyttövalmis.

- Aseta juoman ulostuloputken **4** alle kuppi tai lasi.
- Kosketa "Erikoisjuomat" symbolia niin monta kertaa, että näyttöön ilmestyy Kuuma vesi.
- Aseta kupin koko koskettamalla kuvaketta [ml].
- Käynnistä juoman valmistaminen koskettamalla kuvaketta [start/stop].

i Jos näyttöön tulee ilmoitus Irrota maitoletku, menettele seuraavassa kuvatulla tavalla:

- Vedä maitoletku **4c** irti ja kosketa uudelleen kuvaketta [start/stop].
- Ulostuloputkesta **4** virtaa ulos kuumaa vettä.

i Juoman valmistaminen voidaan pysäyttää ennenaikaisesti koskettamalla uudelleen kuvaketta [start/stop].

Lämmin maito *

Lue ensin luku "Juoman valmistus maidon kanssa" ja noudata siinä annettuja ohjeita. Sen jälkeen:

- Kosketa "Erikoisjuomat" symbolia niin monta kertaa, että näyttöön ilmestyy Lämmin maito.
- Aseta kupin koko koskettamalla kuvaketta [ml].
- Käynnistä juoman valmistaminen koskettamalla kuvaketta [start/stop].

Ulostuloputkesta **4** virtaa ulos lämmintä maitoa.

i Juoman valmistaminen voidaan pysäyttää ennenaikaisesti koskettamalla uudelleen kuvaketta [start/stop].

Americano *

- Aseta juoman ulostuloputken **4** alle lämmitetty kuppi.
- Kosketa "Erikoisjuomat" symbolia niin monta kertaa, että näyttöön ilmestyy Americano.
- Tee asetukset kuten kupin koko ja vahvuus luvussa "Kahvi juomien valmistaminen" kuvatulla tavalla.

- Käynnistä juoman valmistaminen koskettamalla kuvaketta [start/stop].
- Kahvi valmistuu ja valuu sitten kuppiin.

i Juoman valmistaminen voidaan pysäyttää ennenaikaisesti koskettamalla uudelleen kuvaketta [start/stop].

Flat White*, Cafe Cortado* tai Kleiner Brauner*

Lue ensin luku "Juoman valmistus maidon kanssa" ja noudata siinä annettuja ohjeita. Sen jälkeen:

- Aseta juoman ulostuloputken **4** alle kuppi tai lasi.
- Kosketa "Erikoisjuomat"-symbolia niin monta kertaa, että näyttöön ilmestyy Flat White, Cafe Cortado tai Kleiner Brauner.
- Tee asetukset kuten kupin koko ja vahvuus luvussa "Kahvi juomien valmistaminen" kuvatulla tavalla.
- Käynnistä juoman valmistaminen koskettamalla kuvaketta [start/stop].

Laite valmistaa kahvin ja kahvi valuu kuppiin/lasiin. Juomasta riippuen tulee lisäksi maitoa/maitovaahtoa. Kahvin/maidon järjestys riippuu juomasta.

i Maidon tai kahvin valuminen voidaan keskeyttää ennenaikaisesti koskettamalla kerran kuvaketta [start/stop]. Kun kuvaketta [start/stop] kosketaan kaksi kertaa, juoman valuminen loppuu kokonaan.

Kannutoiminto *

- Aseta juoman ulostuloputken **4** alle kannu.
 - Kosketa "Erikoisjuomat" symbolia niin monta kertaa, että näyttöön ilmestyy Kannutoiminto.
 - Säädä kahvin vahvuus koskettamalla kuvaketta [\emptyset].
 - Aseta määrä (4 tai 6 kupillista) koskettamalla kuvaketta [ml].
 - Käynnistä juoman valmistaminen koskettamalla kuvaketta [start/stop].
- Kahvi valmistuu ja valuu sitten kannuun.

- i** Juoman valmistaminen voidaan pysäyttää ennenaikaisesti koskettamalla uudelleen kuvaketta [start/stop].

Kahvin valmistus jauhetusta kahvista

Kahviautomaatilla voidaan valmistaa kahvia myös valmiiksi jauhetusta kahvista (ei murukahvista).

- i** Kahvin vahvuuden asettaminen, kahden kupillisen samanaikainen valmistaminen ja aromaDouble Shot ei ole mahdollista kahvijauheen käytön yhteydessä.

Laitteen on oltava käyttövalmis.

- Aseta juoman ulostuloputken 4 alle lämmitetty kuppi.
- Valitse kahviuoma tai maitokahviuoma vastaavaa kuvaketta koskettamalla.
- Kosketa kuvaketta [] niin monta kertaa, kunnes näytössä näkyy Jauhelokero.
- Avaa jauhelokero **12**.
- Täytä lokeroon enintään 2 tasapäistä mittalusikallista kahvijauhetta.

- i** **Huomio!**
Älä laita lokeroon kahvipapuja tai murukahvia.

- Sulje jauhelokero **12**.
- Käynnistä juoman valmistaminen koskettamalla kuvaketta [start/stop].
Kahvi valmistuu ja valuu sen jälkeen kuppiin.

- i** Juoman valmistaminen voidaan pysäyttää ennenaikaisesti koskettamalla uudelleen kuvaketta [start/stop].

Jauhatuskarkeuden säätäminen

Kahvin jauhatuskarkeus voidaan säätää jauhatuskarkeuden kiertovalitsimella **11**.

- i** **Huomio!**
Säädä jauhatusaste vain kahvimyllyn ollessa toiminnassa! Laite voi muuten vioittua.

- !** **Loukkaantumisvaara!**
Älä koske kahvimyllyn sisään.

- Kun kahvimylly on käynnissä, käännä kiertovalitsinta **11** hienon jauhatuksen (a: käännä vastapäivään) ja karkean jauhatuksen (b: käännä myötäpäivään) välillä.

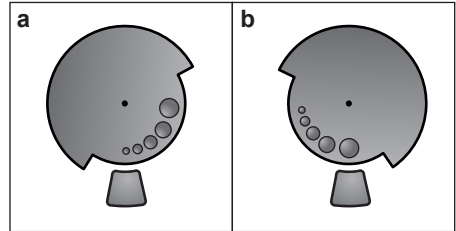

- i** Uusi asetus on huomattavissa vasta toisen kahvikupillisen valmistumisesta lähtien.

- i** Valitse tummemmiksi paahdetuille pavuille hienempi, vaaleammaksi paahdetuille pavuille karkeampi jauhatus.



Valikko

Valikko on tarkoitettu asetusten yksilölliseen muuttamiseen, tietojen kutsumiseen tai toimintojen käynnistämiseen.

- Avaa valikko koskettamalla kuvaketta [menu].

Eri asetusmahdollisuudet ilmestyvät näyttöön, navigointikuvakkeiden valot syttyvät. Voimassa oleva asetus on merkitty näytössä.

Navigointi valikossa:

- [] = navigoi alaspäin
- [ok ] = vahvista/tallenna
- [] = mene takaisin
- [menu] = avaa valikko/poistu valikosta

- i** Kun kosketaan kuvaketta [], asetus- tai valintamahdollisuudet näytetään toistuvassa järjestyksessä. Valikon alimman kohdan jälkeen näyttöön tulee jälleen valikon ylin kohta.

Esimerkki:

Kahvin lämpötilaksi halutaan asettaa max.:

- Kosketa kuvaketta [menu]. Valikko avautuu.
- Kosketa kuvaketta [] niin monta kertaa, kunnes näytössä näkyy Kahvin lämpötila.
- Kosketa kuvaketta [ok✓], näyttöön tulee esim. korkea.
- Kosketa kuvaketta [] niin monta kertaa, kunnes näytössä näkyy max.
- Tallenna koskettamalla kuvaketta [ok✓]. Vahvistus ilmestyy näyttöön.
- Valikon kohta Kahvin lämpötila ilmestyy näyttöön.
- Kosketa kuvaketta [] poistuaaksesi valikosta.

Seuraavien asetusten tekeminen on mahdollista:

Puhdistus ja hoito

Eriyisten huolto-ohjelmien käynnistäminen.

Valittavissa on ohjelma Maitojärjest.

Puhdistus, Kalkinpoisto, Puhdistus tai calc'nClean.

- Valitse haluttu ohjelma kuvakkeella [] ja vahvista valinta kuvakkeella [ok✓].
- Käynnistä ohjelma koskettamalla kuvaketta [start/stop].



Tärkeää: Huomioi ehdottomasti luku "Huolto-ohjelmat".





Huolto-ohjelmatiedot

(laitetyypistä riippuen)

Näyttö, joka ilmoittaa, miten monta juomaa

voidaan vielä suorittaa, ennen kuin on

suoritettava huolto-ohjelma.



- Tuo näyttöön kuvakkeella [] Puhdistus n. ---  tai Kalkinpoisto n. --- .
- Poistu näytöstä kuvakkeella [].



Laskuri ei laske ihan "tarkasti kupilleen".

Kahvin ja maidon suhde *

Tehtaalla asetettua kahvin ja maidon sekoitussuhdetta voidaan säätää useammalle eri tasolle.

- Valitse juoma kuvakkeella [] (vain maitoa sisältävät kahvijuomat) ja vahvista se kuvakkeella [ok✓].
- Valitse haluamasi sekoitussuhde kuvakkeella [] (maidon osuuden säätö %) ja vahvista se kuvakkeella [ok✓].
- Asetus tallentuu muistiin.

Esimerkki: Asetuksella 30 % juomaan tulee 30 % maitoa ja 70 % kahvia.

Tähdellä * merkityt kohdat löytyvät vain tietyistä laitemalleista.



Suosikki

Valikkokohdassa Suosikki voidaan tallentaa yksilöllisiä juomia tai muuttaa niitä. Suosikien lukumäärä riippuu laitemallista.

- Valitse kuvakkeella [] uusi tai olemassa oleva profiili ja vahvista se kuvakkeella [ok✓].
- Kosketa haluamaasi juomaa ja vahvista kuvakkeella [ok✓].
- Näyttöön ilmestyvät juomakohtaiset asetukset, esim. ml tai Kahvin ja maidon suhde.
- Tee valinnat ja vahvista ne kuvakkeella [ok✓].
- Juoma on tallennettu profiiliin.

Aseta kupin koko

Jokaisen juoman ja jokaisen kupin koon asettaminen. Tehtaalla esiasetettua täyttömäärää voidaan sovittaa.

- Valitse juoma kuvakkeella [] ja vahvista valinta kuvakkeella [ok✓].
- Valitse haluttu täyttömäärä kuvakkeella [] ja vahvista valinta kuvakkeella [ok✓].

Asetus tallentuu muistiin.

Veden kovuus

Säätäminen paikallisen veden kovuuden mukaisesti.

Voit valita tason 1, 2, 3, 4 tai asetuksen Vedenpehmennin. Esiasetettu asetus on 4.

- Valitse haluttu veden kovuus kuvakkeella [✓] ja vahvista valinta kuvakkeella [ok✓].

i Veden kovuuden oikea asetus on tärkeä, jotta laite ilmoittaisi kalkinpoistosta ajoissa.

Veden kovuus voidaan mitata oheisella testiliuskalla tai kysyä paikalliselta vesilaitokselta. Jos taloon on asennettu vedenpehennyslaitteisto, valitse asetus Vedenpehmennin.

- Upota testiliuska hetkeksi veteen ja lue tulos minuutin kuluttua.

Kovuusaste	Veden kovuusaste	
	Saksal. (°dH)	Ranskal. (°fH)
1	1-7	1-13
2	8-14	14-25
3	15-21	26-38
4	22-30	39-54

Automaattinen katkaisu

Ajan antaminen, jonka jälkeen laite kytkeytyy automaattisesti pois päältä viimeisen juoman valmistuksen jälkeen. Ajaksi voidaan valinta jonkin arvo 15 minuutin ja 3 tunnin välillä. Esiasetettu aika on 30 minuuttia.

- Valitse haluttu aika kuvakkeella [✓] ja vahvista valinta kuvakkeella [ok✓].

Kahvin lämpötila

Kahvijuomien ja kuuman veden lämpötilan asettaminen.

Asetukseksi voidaan valita normaali, korkea tai max. Asetus on voimassa kaikille valmistustavoille.

- Valitse haluttu lämpötilaporras kuvakkeella [✓] ja vahvista valinta kuvakkeella [ok✓].

Vedensuodatin

Asetus, jonka kautta päätetään, käytetäänkö vedensuodatinta vai ei. Valittavissa ovat asetukset Aktivoi uusi suodatin tai Suod. ei ole asetettu.

i Vedensuodatin vähentää kalkin kerääntymistä laitteeseen ja vähentää veden epäpuhtauksia. Laitteesta ei myöskään joudu poistamaan niin usein kalkkia.

Vedensuodattimia on saatavilla jälleennyjältä tai huoltopalvelusta (katso luku "Lisävarusteet").

i **Tärkeää:** Uusi vedensuodatin on huuhdeltava ennen käyttöä.

- Upota vedensuodatin aukko ylöspäin kylmällä vedellä täytettyyn astiaan.
- Paina suodatinta kevyesti yhteen sivuilta, kunnes pinnalle ei enää nouse ilmakuplia, vedensuodatin jää pohjalle.
- Paina vedensuodatin sitä varten kahvijauhelusikan **8** avulla tukevasti vesisäiliöön **5**.

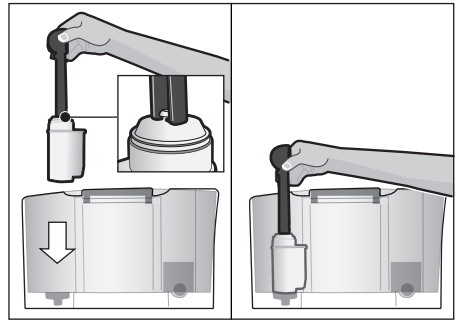

- Täytä vesisäiliöön vettä "max"-merkin tään asti.
 - Yhdistä maitoletku **4c** maitojärjestelmään **4b** ja imuputken **4d**.
 - Työnnä imuputken **4d** pää tippalevyyn **17b**.
 - Kosketa kuvaketta [menu] ja valitse kuvakkeella [✓] Vedensuodatin.
 - Kosketa kuvaketta [ok✓] ja valitse kuvakkeella [✓] Aktivoi uusi suodatin.
 - Tyhjennä tiputusastia ja aseta se takaisin paikalleen.
 - Vahvista kuvakkeella [ok✓].
- Vesi virtaa nyt suodattimen läpi ja huuhtelee sen.
- Tämän jälkeen tyhjennä tippakouru ja aseta se takaisin paikalleen.
- Laite on taas käyttövalmis.

i Suodattimen huuhtelu on aktivoinut automaattisesti näytön ”Vaihda vedensuodatin”-asetuksen. Suodattimen teho on päättynyt tämän näytön tullessa tai viimeistään kahden viikon kuluttua. Suodatinta on vaihdettava sekä hygieenisistä syistä että laitteen kalkkeutumisen estämiseksi (laite voi vaurioitua).

Jos laitteeseen ei laiteta uutta suodatinta, on valittava asetus Suod. ei ole asetettu ja vahvistettava se kuvakkeella [ok✓].

i Jos laite on pitemmän aikaa käyttämättömänä (esim. loman aikana), suosittelemme huuhtelemaan laitteessa olevan suodattimen ennen laitteen seuraavaa käyttöä. Tee se valmistamalla kupillinen kuumaa vettä.

Kielet

Näytön teksteissä käytettävän kielen asettaminen.

- Valitse haluttu kieli kuvakkeella [✓] ja vahvista valinta kuvakkeella [ok✓].

Jäätymissuoja

Huolto-ohjelma jäätymisestä aiheutuvien vaurioiden välttämiseksi kuljetuksen ja varastoinnin aikana. Laite tyhjennetään sen puitteissa kokonaan.

i Laitteen on oltava käyttövalmis ja vesisäiliön **5** on oltava täynnä.

- Käynnistä ohjelma koskettamalla kuvaketta [start/stop].
- Poista vesisäiliö. Laite tyhjentää putkiston automaattisesti ja kytkeytyy pois päältä.
- Tyhjennä vesisäiliö **5** ja tippa-astia **17**.

Painikkeiden äänet

Ohjauspaneelin koskettamisen yhteydessä kuuluvien äänien kytkeminen päälle tai pois päältä.

- Vahvista valinta kuvakkeella [ok✓].
- Valitse kuvakkeella [✓] Painikk. äänet päälle tai Painikkeiden äänet pois ja vahvista koskettamalla [ok✓].

Juomien ann.tiedot

(laitetyypistä riippuen)

Näyttää, millainen määrä juomia on valmistettu käyttöönoton jälkeen.

- Poistu näytöstä kuvakkeella [↵].

Tehdasasetukset

Kaikkien omien asetusten palauttaminen toimituksen aikaiseen tilaan.

- Kosketa kuvaketta [start/stop] kaikkien omien asetusten poistamiseksi.

Hoito ja päivittäinen puhdistus



Sähköiskun vaara!

Ota pistoke pois pistorasiasta ennen puhdistuksen aloittamista. Älä koskaan upota laitetta veteen. Älä käytä höyrypuhdistinta.

- Pyyhi laitteen runko pehmeällä, kostealla kankaalla.
- Puhdista ohjauspaneeli mikrokuituliinalla.
- Älä käytä alkoholi- tai spriipitoista puhdistusainetta.
- Älä käytä hankaavia liinoja tai puhdistusaineita.

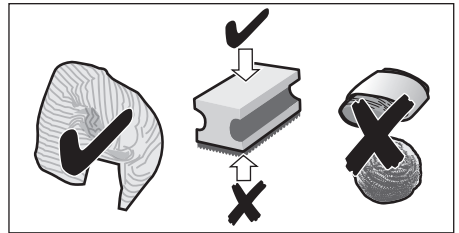

- Pyyhi pois välittömästi kalkin, kahvin, maidon ja kalkinpoistoaineen jäämät. Tällaiset jäämät saattavat aiheuttaa korroosiota.
- Uusissa puhdistussienissä voi olla suolaa. Suola voi aiheuttaa ruostumattomaan teräkseen lentoruostetta, joten sieni on ennen käyttöä ehdottomasti pestävä hyvin
- Vedä tippa-astia **17** ja kahvinporosäiliö **17c** ulos. Irrota suojuus **17a** ja tipparitiili **17b**. Tyhjennä ja puhdista tippa-astia ja kahvinporosäiliö.

- Pyyhi laitteen sisäpuoli (astioiden kiinnitykset) ja jauhelokero (ei irrotettavissa).
- Irrota uimuri **17d** ja puhdista se kostealla kankaalla (laitetyyppistä riippuen).



Seuraavia osia **ei saa laittaa astianpesukoneeseen:**

Tippa-astian suojus **17a**, suojus **4a**, keittoyksikkö **14**, vesisäiliö **5** ja aromikansi **10**.



Seuraavat osat voidaan pestä astianpesukoneessa:

Tippa-astia **17**, tipparitiili **17b**, kahvinporosäiliö **17c**, jauhelusikka **8** maitojärjestelmän ylä- ja alaosa **4b**.



Tärkeää: Tippa-astia **17** ja kahvinporosäiliö **17c** on tyhjennettävä ja puhdistettava päivittäin, jotta laitteeseen ei kerry likaa.



Kun laite kytketään päälle kylmänä tai kytketään pois päältä kahvinottamisen jälkeen, laite suorittaa automaattisesti huuhtelun. Näin järjestelmä puhdistaa itse itsensä.



Tärkeää: Jos laite on pitemmän aikaa käyttämättä (esim. loma), se on puhdistettava huolellisesti juoman ulostulo **4**, maitojärjestelmä **4b**, tippakouru **17** ja keittoyksikkö **14** mukaan luettuna.

Maitojärjestelmän puhdistus



Maitojärjestelmä **4b** puhdistetaan automaattisesti höyryllä maitoa sisältävän juoman valmistuksen jälkeen. Puhdista maitojärjestelmä manuaalisesti kerran viikossa, tarvittaessa myös useammin. Jos haluat perusteellisen puhdistuksen, voit puhdistaa maitojärjestelmän **4b** automaattisesti ohjelmalla "Maitojärjestelmän puhdistus" (katso luku "Huolto-ohjelmat – Maitojärjestelmän puhdistus").

Manuaalinen puhdistus



Palovamman vaara!

Maitojärjestelmä **4b** kuumenee hyvin kuumaksi. Anna sen jäähtyä käytön jälkeen ennen kuin kosket siihen.

Pura maitojärjestelmä **4b** puhdistusta varten osiin:

- Työnnä juomien ulostuloputki **4** aivan alas.
- Irrota suojus **4a** etusuuntaan ja vedä maitoletku irti.

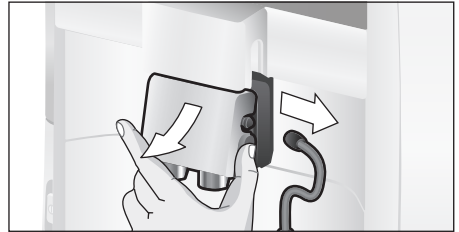

- Vedä maitojärjestelmä **4b** suorassa asennossa etusuuntaan ulos laitteesta.

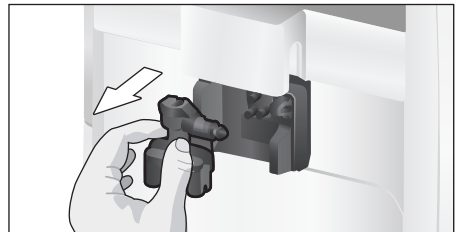

- Puhdista maitojärjestelmän kiinnityskohta **4e** huolellisesti kahvijäämistä.

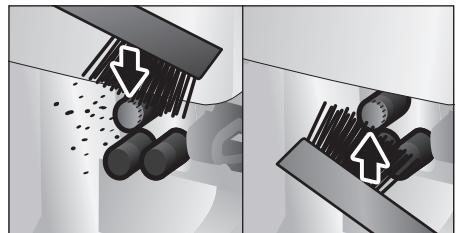

- Pura maitojärjestelmän ylä- ja alaosa **4b** osiin.

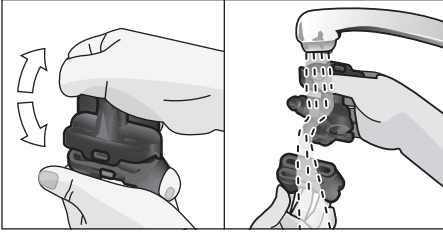

- Erotta maitoletku ja imuputki toisistaan.
- Puhdista yksittäiset osat tiskivedellä ja pehmeällä kankaalla.
- Huuhtelee kaikki osat puhtaalla vedellä ja kuivaa ne.

i Maitojärjestelmän ylä- ja alaosa **4b** sekä maitoletku **4c** ja imuputki **4d** voidaan pestä myös astianpesukoneessa.

- Kokoa yksittäiset osat taas yhteen.

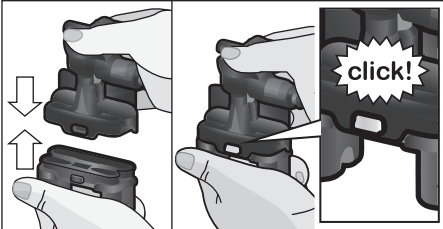

- Laita maitojärjestelmä **4b** taas suorana laitteeseen.
- Pistä suojus **4a** takaisin paikoilleen.

Keittoyksikön puhdistaminen (kuva G)

i Katso myös säilytyslokerossa oleva pikaopas **16**.

Automaattisen puhdistusohjelman lisäksi keittoyksikkö **14** tulisi säännöllisesti irrottaa käsin tehtävää puhdistusta varten.

- Kytke laite kokonaan pois päältä virtakytkimellä **1** ①.
- Avaa keittoyksikön luukku **13**.
- Työnnä keittoyksikön **14** punainen lukitsin **14b** aivan oikealle.

- Paina poistovipu **15** aivan alas. Keittoyksikkö irtoaa.
- Tartu kiinni keittoyksikön **14** syvennyksistä ja vedä keittoyksikkö varovasti ulos.

i **Tärkeää:** Puhdista ilman tiskiainetta äläkä laita astianpesukoneeseen.

- Ota keittoyksikön **14b** suojus pois ja puhdista keittoyksikkö **14** huolellisesti juoksevan veden alla.

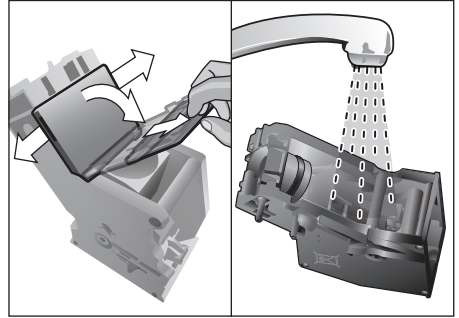

- Puhdista keittoyksikön sihti huolellisesti vesihanalla.

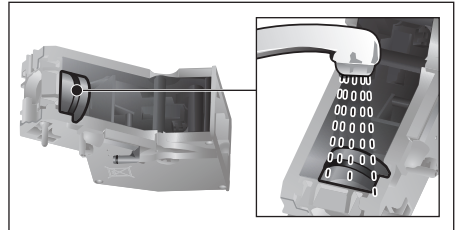

- Puhdista laitteen sisäosat kostealla liinalla ja poista mahdolliset kahvijäämät.
- Anna keittoyksikön **14** ja laitteen sisätilan kuivua.
- Pistä suojus **14b** takaisin paikalleen keittoyksikköön ja työnnä keittoyksikkö **14** laitteeseen vasteeseen asti.
- Paina poistovipu **15** aivan ylös.
- Työnnä punainen lukitsin **14a** aivan oikealle ja sulje luukku **13**.

Huolto-ohjelmat

i Katso myös säilytyslokerossa oleva pikaopas **16**.

Tietyin välein ilmoituksen jälkeen näyttöön **3** tulee joko

Kalkinpoisto tarpeen tai

Puhdistus tarpeen tai
calc'nClean tarpeen.

Puhdista laite tai poista kalkki välittömästi vastaavalla ohjelma. Kalkinpoisto ja Puhdistus voidaan tarvittaessa yhdistää toiminnon calc'nClean kautta (katso luku "calc'nClean"). Ellei huolto-ohjelmia ajeta ohjeiden mukaisesti, laite voi rikkoontua. Kun käytetään vedensuodatinta, kalkinpoisto-ohjelman suorittamisen aikavälit ovat pidemmät.

i **Tärkeää:** Jos laitteesta ei poisteta kalkkia ajoissa, tulee näkyviin ilmoitus Kalkinp. ajankohta ohitettu. Laitteen käyttö estetään pian --> Paina **3** sek. menu. Poista kalkki välittömästi ohjeen mukaan. Jos laitteen käyttö on estetty, sitä voidaan käyttää vasta, kun kalkki on poistettu.

i **Huomio!** Käytä jokaisen huolto-ohjelman yhteydessä kalkinpoisto- ja puhdistusaineita ohjeiden mukaisesti. Huolto-ohjelmaa ei saa missään tapauksessa keskeyttää! Varo juomasta nesteitä! Älä koskaan käytä sitruunahappoa, etikkaa tai etikka-pohjaisia aineita. Älä koskaan laita kalkinpoistotabletteja tai muita kalkinpoistoaineita kahvijauhelokeroon **12**!

Ota keittoyksikkö pois laitteesta, puhdista se ohjeiden mukaisesti ja laita se takaisin laitteeseen ennen kunkin huolto-ohjelman (kalkinpoisto, puhdistus tai calc'nClean) käynnistämistä.

Puhdista maitojärjestelmän kiinnityskohta **4e** huolellisesti kahvijäämistä.

Puhdistukseen varta vasten kehitettyjä ja soveltuvia kalkinpoisto- ja puhdistustabletteja on saatavilla jälleenmyyjän tai huoltopalvelun kautta (katso luku "Lisävarusteet").

Maitojärjestelmän puhdistus

Kesto: n. 1 minuutti.

Avaa valikko kuvakkeella [menu].

- Valitse kuvakkeella [✓] Puhdistus ja hoito ja vahvista kuvakkeella [ok✓].
- Valitse kuvakkeella [✓] Maitojärjest. puhdistus ja vahvista kuvakkeella [ok✓].
- Käynnistä ohjelma koskettamalla kuvaketta [start/stop].

Näyttö **3** ohjaa ohjelman läpi:

- Aseta juomien ulostuloputken **4** alle tyhjä lasi ja laita imuputken **4d** pää lasiin.
- Kosketa kuvaketta [start/stop]. Maitojärjestelmä puhdistuu nyt automaattisesti.
- Tyhjennä sen jälkeen lasi ja puhdista imuputki **4d**.

Puhdista maitojärjestelmä sen lisäksi säännöllisesti myös manuaalisesti (astianpesukone tai käsinpesu, katso luku "Hoito ja päivittäinen puhdistus").

Kalkinpoisto

Kesto: n. 30 minuuttia.

Näytön alaosassa oleva rivi ilmoittaa, miten ohjelma on edistynyt.

i Jos vesisäiliöön **5** on laitettu suodatin, se on ehdottomasti poistettava ennen huolto-ohjelman käynnistämistä.

- Avaa valikko kuvakkeella [menu].
- Valitse kuvakkeella [✓] Puhdistus ja hoito ja vahvista kuvakkeella [ok✓].
- Valitse kuvakkeella [✓] Kalkinpoisto ja vahvista valinta kuvakkeella [ok✓].
- Käynnistä ohjelma koskettamalla kuvaketta [start/stop].

Näyttö **3** ohjaa ohjelman läpi:

- Tyhjennä tippa-astia **17** ja aseta takaisin paikoilleen.

i Näyttöön tulee kehote
Tarv. poista vedensuodatin →start.

- Poista suodatin ja kosketa uudelleen kuvaketta [start/stop].
 - Täytä tyhjään vesisäiliöön **5** haaleaa vettä ”**0,5l**”-merkintään asti, lisää 1 Siemens kalkinpoistotabletti TZ80002N ja anna sen liuota.
 - Kosketa kuvaketta [start/stop].
 - Aseta 0,5 litran suuruinen astia juomien ulostuloputken **4** alle.
 - Pistä imuputken pää astiaan **4d**.
 - Kosketa kuvaketta [start/stop].
- Kalkinpoisto-ohjelma on nyt käynnissä n. 20 minuutin ajan.

i Jos vesisäiliössä **5** on liian vähän kalkinpoistoainetta, näyttöön tulee kehoitus Lisää kalkinpoistoainetta →start.

- Lisää kalkinpoistoainetta ja kosketa uudelleen kuvaketta [start/stop].
 - Huuhtelee vesisäiliö **5** ja täytä puhtaalla juomavedellä merkintään ”**max**” asti.
 - Jos käytetään suodatinta, aseta se nyt takaisin paikalleen.
 - Kosketa kuvaketta [start/stop].
- Kalkinpoisto-ohjelma on nyt käynnissä noin yhden minuutin ajan ja huuhtelee laitteen.
- Tyhjennä tippa-astia **17** ja aseta takaisin paikoilleen.



i **Tärkeää:** Poista kalkinpoistoaineen jäämät pyyhkimällä laite heti pehmeällä, kostealla kankaalla. Tällaiset jäämät saattavat aiheuttaa korroosiota. Uusissa puhdistussienissä voi olla suolaa. Suola voi aiheuttaa ruostumattomaan teräkseen lento-ruostetta, joten sieni on ennen käyttöä ehdottomasti pestävä hyvin. Puhdista juomien ulostulon **4d** imuputki huolellisesti.

Laitteesta on nyt poistettu kalkki ja laite on jälleen käyttövalmis.

Puhdistus

Kesto: n. 9 minuuttia.

Näytön alaosassa oleva rivi ilmoittaa, miten ohjelma on edistynyt.

- Avaa valikko kuvakkeella [menu].
- Valitse kuvakkeella [] Puhdistus ja hoito ja vahvista kuvakkeella [ok✓].
- Valitse kuvakkeella [] Puhdistus ja vahvista kuvakkeella [ok✓].
- Käynnistä ohjelma koskettamalla kuvaketta [start/stop].

Näyttö **3** ohjaa ohjelman läpi:



- Tyhjennä tippa-astia **17** ja aseta takaisin paikoilleen.
 - Avaa jauhelokero **12**.
 - Laita sinne yksi Siemens-puhdistustabletti ja sulje lokero **12**.
 - Kosketa kuvaketta [start/stop].
- Puhdistusohjelma on nyt käynnissä noin 7 minuuttia.
- Tyhjennä tippa-astia **17** ja aseta se takaisin paikoilleen.
- Laite on puhdistettu ja jälleen käyttövalmis.

calc'nClean

Kesto: n. 43 minuuttia.

calc'nClean yhdistää kalkinpoiston ja puhdistuksen. Jos näiden ohjelmien suorittamisajankohdat ovat lähellä toisiaan, kahviautomaatti ehdottaa automaattisesti tämän huolto-ohjelman käyttöä. Näytön alaosassa oleva rivi ilmoittaa, miten ohjelma on edistynyt.

i Jos vesisäiliöön **5** on laitettu suodatin, se on ehdottomasti poistettava ennen huolto-ohjelman käynnistämistä.

- Avaa valikko kuvakkeella [menu].
- Valitse kuvakkeella [] Puhdistus ja hoito ja vahvista kuvakkeella [ok✓].
- Valitse kuvakkeella [] calc'nClean ja vahvista kuvakkeella [ok✓].
- Käynnistä ohjelma koskettamalla kuvaketta [start/stop].

Näyttö **3** ohjaa ohjelman läpi:

- Tyhjennä tippa-astia **17** ja aseta se takaisin paikoilleen.
- Avaa jauhelokero **12**.

- Laita sinne yksi Siemens-puhdistustabletti ja sulje lokero **12**.
- Kosketa kuvaketta [start/stop].

i Näyttöön tulee kehoite
Tarv. poista vedensuodatin →start.

- Poista suodatin ja kosketa uudelleen kuvaketta [start/stop].
 - Täytä tyhjään vesisäiliöön **5** haaleaa vettä "**0,5l**"-merkintään asti, lisää 1 Siemens-kalkinpoistotabletti TZ80002N ja anna sen liuota.
 - Kosketa kuvaketta [start/stop].
 - Aseta vähintään 1 litran suuruinen astia juomien ulostuloputken **4 alle**.
 - Pistä imuputken pää astiaan **4d**.
 - Kosketa kuvaketta [start/stop].
- Kalkinpoisto-ohjelma on nyt käynnissä noin 28 minuutin ajan.

i Jos vesisäiliössä **5** on liian vähän kalkinpoistoainetta, näyttöön tulee kehoitus Lisää kalkinpoistoainetta →start.

- Lisää kalkinpoistoainetta ja kosketa uudelleen kuvaketta [start/stop].
 - Huuhtelee vesisäiliö **5** ja täytä puhtaalla juomavedellä merkintään "**max**" asti.
 - Jos käytetään suodatinta, aseta se nyt takaisin paikalleen.
 - Kosketa kuvaketta [start/stop].
- Kalkinpoisto-ohjelma on nyt käynnissä vielä noin yhden minuutin ajan ja sen jälkeen käynnistyy puhdistusohjelma noin seitsemän minuutin ajaksi ja huuhtelee laitteen.
- Tyhjennä tippa-astia **17** ja aseta se takaisin paikoilleen.

i **Tärkeää:** Poista kalkinpoistoaineen jäämät pyyhkimällä laite heti pehmeällä, kostealla kankaalla. Tällaiset jäämät saattavat aiheuttaa korroosiota. Uusissa puhdistussienissä voi olla suolaa. Suola voi aiheuttaa ruostumattomaan teräkseen lentoruostetta, joten sieni on ennen käyttöä ehdottomasti pestävä hyvin. Puhdista juomien ulostulon imuputki **4d** huolellisesti.

Laitteesta on nyt poistettu kalkki ja laite on jälleen käyttövalmis.



Tärkeää: os huolto-ohjelma keskeytyi esim. sähkökatkoksen vuoksi, toimi seuraavassa kuvatulla tavalla:

- Huuhtelee vesisäiliö **5** ja täytä puhtaalla juomavedellä merkintään "**max**" asti.
 - Kosketa kuvaketta [start/stop].
- Laitetta huuhdellaan turvallisuusyistä noin 2 min.
- Tyhjennä tippa-astia **17** ja aseta se takaisin paikoilleen.

Keskeytetty huolto-ohjelma on käynnistetävä uudelleen.

Energiansäästövihteitä

- Kun kahviautomaattia ei käytetä, kytke se pois päältä virtakytkimellä **1** , joka sijaitsee laitteen etupuolella.
- Säädä automaattisen katkaisun ajaksi 15 minuuttia valikon kohdassa Automaattinen katkaisu.
- Älä keskeytä kahvin tai maitovaahdon valmistamista. Keskeyttäminen lisää energiankulutusta ja sen lisäksi tippa-astia täyttyy nopeammin.
- Poista laitteesta säännöllisesti kalkki, jotta välttäisit kalkkikertymien muodostumisen. Pinttynyt kalkki lisää energiankulutusta.

Jäätymissuoja



Huomio!

Tyhjennä laite huolellisesti ennen sen kuljettamista tai varastointia, jotta välttäisit sen vaurioitumisen pakkasessa.

Katso luku "Valikko – Jäätymissuoja".

Varusteiden säilyttäminen

Kahviautomaatissa on omat lokerot kahvin jauhelusikan ja pikaoppaan säilyttämistä varten.

- Irrota vesisäiliö **5** kahvijauhelusikan **8** säilyttämistä varten, ja laita lusikka muotoiltuun syvennykseen **7**.
- Pikaopas voidaan laittaa sitä varten olevaan lokeroon **16**, kun keittoyksikön **13** luukku avataan

Varuste

Seuraavia lisävarusteita ovat saatavissa jälleenmyyjältä ja huoltopalvelusta:

Varuste	Tilausnumero
	Jälleenmyyjä / huoltopalvelu
Puhdistustabletit	TZ80001A/00312097 TZ80001B/00312098
Kalkinpoistotabletit	TZ80002A/00312094 TZ80002B/00312095
Vedensuodatin	TZ70003/00575491
Hoitotuotesarja	TZ80004A/00312105 TZ80004B/00312106
Maitosäiliö "freshLock"-kannella	TZ80009N/00576166

Jätehuolto



Hävitä pakkaus ympäristöystävällisesti. Tämän laitteen merkintä perustuu käytettyjä sähkö- ja elektroniikkalaitteita (waste electrical and electronic equipment – WEEE) koskevaan direktiiviin 2012/19/EU. Tämä direktiivi määrittää käytettyjen laitteiden palautus- ja kierrätys-säännökset koko EU:n alueella. Tietoja oikeasta jätehuollosta saa myyjältä tai kunnalliselta jäteneuvojalta.

Takuu

Tälle laitteelle ovat voimassa maahantuojan myöntämät takuehdot. Täydelliset takuehdot saat myyntiliikkeeltä, josta olet ostanut laitteen. Takuutapauksessa on näytettävä ostokuitti.

Oikeus muutoksiin pidätetään.

Ohjeita, joilla voit korjata pienet ongelmat itse

Ongelma	Syy	Aputoimenpide
Laite ei enää reagoi.	Laitteessa on häiriö	Irrota pistoke, odota 10 sekuntia, pistä pistoke takaisin pistorasiaan.
Mylly ei käynnisty.	Laite on liian kuuma.	Irrota laite sähköverkosta ja anna sen jäähtyä tunnin ajan.
Kahvin tai maitovaahdon laatu vaihtelee huomattavasti.	Laitteeseen on kertynyt kalkkia.	Poista kalkki ohjeita noudattaen.
Maitovaahdon laatu vaihtelee.	Maitovaahdon laatu riippuu käytettävän maidon tai kasvimaan tyypistä.	Optimoi tulos valitsemalla sopivin maito- tai kasvimaityyppi.
Laitteesta ei voi ottaa kuumaa vettä.	Maitojärjestelmä tai maitojärjestelmän kiinnityskohta on likainen.	Puhdista maitojärjestelmä tai kiinnityskohta (katso luku "Hoito ja päivittäinen puhdistus").
Maitovaahtoa on liian vähän tai ei ollenkaan tai maitojärjestelmä ei ime maitoa.	Maitojärjestelmä tai maitojärjestelmän kiinnityskohta on likainen.	Puhdista maitojärjestelmä tai kiinnityskohta (katso luku "Hoito ja päivittäinen puhdistus").
	Sopimaton maitotyyppi.	Älä käytä jo kertaalleen keitettyä maitoa. Käytä kylmää maitoa, jonka rasvapitoisuus on vähintään 1,5 %.
	Maitojärjestelmää ei ole koottu oikein.	Kostuta ylä- ja alaosaa ja kokoa ne.
Maito/maitosekoitejuomat ovat liian kylmiä.	Laitteeseen on kertynyt kalkkia.	Poista kalkki ohjeita noudattaen.
	Käytettävä maito on liian kylmää.	Käytä haaleaa maitoa.
Omaa asetettua täyttömäärää ei saavuteta, kahvi valuu hyvin hitaasti tai ei valu enää ollenkaan.	Jauhatusaste on liian hieno. Kahvijauhe on liian hienoa.	Säädä jauhatusta karkeammaksi. Käytä karkeampaa kahvijauhetta.
	Laitteeseen on kertynyt paljon kalkkia.	Poista kalkki ohjeita noudattaen.
Kahvissa ei ole "cremaa" (vaahdotkerrosta).	Sopimaton kahvilaatu.	Käytä kahvilaatua, jossa on enemmän robusta-papuja.
	Pavut eivät ole enää paahdotuoreita.	Käytä tuoreita papuja.
	Jauhatusaste ei ole sovitettu kahvipapuihin sopivaksi.	Säädä jauhatusta hienommaksi.
Jos ongelmien poistaminen ei onnistu, soita ehdottomasti hotline-palveluun! Puhelinnumerot löytyvät käyttöohjeen viimeisiltä sivuilta.		

Ongelma	Syy	Aputoimenpide
Kahvi on liian ”hapanta”.	Jauhatus on asetettu liian karkeaksi tai kahvijauhe on liian karkeaa.	Säädä jauhatus hienommaksi tai käytä hienompaa kahvijauhetta.
	Sopimaton kahvilaatu.	Käytä tummemmaksi paahdettua kahvia.
Kahvi on liian ”väkevää”.	Jauhatus on asetettu liian hienoksi tai kahvijauhe on liian hienoa.	Säädä jauhatus karkeammaksi tai käytä karkeampaa kahvijauhetta.
	Sopimaton kahvilaatu.	Vaihda kahvilaatua.
Kahvi maistuu ”palaneelta”.	Liian korkea keittolämpötila.	Pienennä lämpötilaa, katso luku ”Valikko – Kahvin lämpötila”
	Jauhatus on asetettu liian hienoksi tai kahvijauhe on liian hienoa.	Säädä jauhatus karkeammaksi tai käytä karkeampaa kahvijauhetta.
	Sopimaton kahvilaatu.	Vaihda kahvilaatua.
Laite ei valmista juomia	Vedensuodattimessa on ilmaa.	Anna vedensuodattimen olla upotettuna veteen, kunnes ulos ei enää tule ilmakuplia, laita suodatin takaisin paikoilleen.
Laite ei valmista juomia	Kalkinpoistoaineen jäämät tukkivat vesisäiliön.	Ota vesisäiliö pois ja puhdista huolellisesti.
Vedensuodatin ei pysy vesisäiliössä.	Vedensuodatinta ei ole kiinnitetty oikein.	Kiinnitä vedensuodatin vesisäiliöön suorassa asennossa ja lujasti painamalla.
Kahvinporot eivät ole kiinteässä muodossa ja ne ovat liian märkiä.	Jauhatus on asetettu liian hienoksi tai karkeaksi tai käytetään liian vähän kahvijauhetta.	Säädä jauhatus karkeammaksi tai hienommaksi tai käytä 2 tasapäistä mittalusikallista kahvijauhetta.
Laitteen pohjalla on vettä, kun tiputusastia otetaan pois.	Tiputusastia on otettu pois liian aikaisin.	Ota tiputusastia pois vasta, kun viimeisimmän juoman valmistuksesta on kulunut muutama sekunti.
Näytössä teksti Täytä kahvipapusaaliö vaikka papusaaliö on täysi, tai kahvimylly ei jauha papuja.	Pavut eivät putoa myllyyn (pavut liian öljyisiä).	Kopauta hieman papusaaliötä. Vaihda tarvittaessa kahvilaatua. Pyyhi tyhjennetty kahvipapusaaliö kuivalla liinalla.
Jos ongelmien poistaminen ei onnistu, soita ehdottomasti hotline-palveluun! Puhelinnumerot löytyvät käyttöohjeen viimeisiltä sivuilta.		

Ongelma	Syy	Aputoimenpide
Näytössä teksti Tyhjennä tiputusastia tyhjästä tipastiasta huolimatta	Kun laite on kytketty pois päältä, se ei tunnista tyhjennystä. Tiputusastia on likainen.	Poista tiputusastia laitteen ollessa päällä ja aseta se takaisin paikoilleen. Puhdista tiputusastia huolellisesti.
Näytössä teksti Lisää hiilihapotonta vettä tai vaihda suodatin	Vesisäiliö on laitettu väärin paikoilleen. Vesisäiliössä on hiilihapol- lista vettä. Vesisäiliössä oleva uimuri on jumissa. Uutta vedensuodatinta ei ole huuhdeltu käyttöoh- jeessa kuvatulla tavalla. Vedensuodattimessa on ilmaa. Vedensuodatin vanha.	Aseta vesisäiliö paikoilleen oikein. Täytä säiliö raikkaalla vesijohtovedellä. Ota säiliö pois ja puhdista huolellisesti. Huuhtelee vedensuodatin ja ota se käyttöön ohjeiden mukaisesti. Anna vedensuodattimen olla upotettuna veteen, kunnes ulos ei enää tule ilmakuplia, laita suodatin takaisin paikoilleen. Laita uusi vedensuodatin paikoilleen.
Usein toistuva näyttö kalkinpoiston tarpeellisuudesta.	Liian kalkkipitoinen vesi. Juoman ulostulo tukossa.	Aseta sisään vedensuodatin ja aktivoi se (katso luku "Valikko – Vedensuodatin"). Puhdista ulostulo ja maitojär- jestelmän kiinnityskohta (katso luku "Hoito ja päivittäinen puhdistus").
Näytössä teksti Puhdista keitinosa ja aseta se takaisin paikoilleen	Likainen keitinosa. Keitiniosassa liian paljon kahvijauhetta. Keitinosan mekanismi on jäykkä.	Puhdista keitinosa. Puhdista keitinosa. Täytä lokeroon enintään 2 tasapäästä mittalusikallista kahvijauhetta. Puhdista keitinosa (katso luku "Hoito ja päivittäinen puhdistus")
Näytössä teksti Käynnistä laite uudelleen	Likainen keitinosa.	Puhdista keitinosa.
Näytössä teksti Laitteesta ei ole poistettu kalkkia riittävästi. Toista toimenpide	Kalkinpoistoaine väärä, sen määrä liian pieni tai laite oli erittäin kalkkeutunut.	Suorita kalkinpoisto-ohjelma uudelleen
Näytössä teksti Anna laitteen jäähtyä	Laite on liian kuuma.	Kytke laite pois toiminnasta 30 minuutiksi.
Jos ongelmien poistaminen ei onnistu, soita ehdottomasti hotline-palveluun! Puhelinnumerot löytyvät käyttöohjeen viimeisiltä sivuilta.		

Ongelma	Syy	Aputoimenpide
Näytössä teksti Häiriö Soita hotline-palveluun	Laitteessa on toimintahäiriö.	Soita hotline-palveluun.
Jos ongelmien poistaminen ei onnistu, soita ehdottomasti hotline-palveluun! Puhelinnumerot löytyvät käyttöohjeen viimeisiltä sivuilta.		

Tekniset tiedot

Verkkoliitäntä (jännite - taajuus)	220-240 V – 50/60 Hz
Liitäntäteho	1500 W
Pumpun maksimipaine (staattinen)	15 bar (TE651.., TE653.., TE654..) 19 bar (TE655.., TE657..)
Vesisäiliön maksimitilavuus (ilman suodatinta)	1,7 l
Kahvipapusaäiliön maksimitilavuus	~300 g
Johdon pituus	100 cm
Mitat (K x L x S)	385 x 280 x 468 mm
Paino, tyhjänä	10-12 kg
Kahvimyily	Keraaminen

DE Deutschland, Germany

BSH Hausgeräte Service GmbH
Zentralwerkstatt für kleine Hausgeräte
Trautskirchener Strasse 6-8
90431 Nürnberg

Online Auftragsstatus, Pickup Service
für Kaffeevollautomaten und viele
weitere Infos unter:

www.siemens-home.bsh-group.de

Reparaturservice, Ersatzteile &
Zubehör, Produkt-Informationen:

Tel.: 0911 70 440 044

<mailto:cp-servicecenter@bshg.com>

AE United Arab Emirates,

الإمارات العربية المتحدة

BSH Home Appliances FZE
Round About 13, Plot Nr MO-0532A
Jebel Ali Free Zone - Dubai

Tel.: 04 881 44 01*

<mailto:service.uae@bshg.com>

www.siemens-home.bsh-group.com/me

*Sun-Thu 8am to 5pm (exclude public holidays)

AM Armenia, Հայաստան

ZIG ZAG LLC

Charenci str. 25

Yerevan 375025

Tel.: 010 55 60 10

Fax: 010 55 90 99

<mailto:service@zigzag.am>

www.zigzag.am

AT Österreich, Austria

BSH Hausgeräte Gesellschaft mbH
Werkskundendienst für Hausgeräte
Quellenstrasse 2a
1100 Wien

Online Reparaturannahme,
Ersatzteile und Zubehör und
viele weitere Infos unter:

www.siemens-home.bsh-group.at

Reparaturservice, Ersatzteile &
Zubehör, Produktinformationen

Tel.: 0810 550 522

<mailto:vie-stoerungsannahme@bshg.com>

bshg.com

Wir sind an 365 Tagen von 07:00 bis 22:00 Uhr
für Sie erreichbar.

AU Australia

BSH Home Appliances Pty. Ltd.

Gate 1, 1555 Centre Road

Clayton, Victoria 3168

Tel.: 1300 167 425*

mailto:aftersales.au@bshg.com

www.siemens-home.bsh-group.com/au

*Mo-Fr: 24 hours

**AZ Azərbaycan Respublikası,
Azerbaijan**

Baku Service Company MMC

Azadliq Pr. 116

Baku

Tel.: 12 530 90 35

<mailto:info@ser-cen.az>

www.ser-cen.az

Yurd Service MMC

50, Bakikhanov Str.

Baku, AZ1007

Tel.: 12 480 33 01

<mailto:info-service@yurd.az>

www.yurd.az

BE Belgique, België, Belgium

BSH Home Appliances S.A. – N.V.

Avenue du Laerbeek 74

Laarbeeklaan 74

1090 Bruxelles – Brussel

Tel.: 02 475 70 02

<mailto:bru-repairs@bshg.com>

www.siemens-home.bsh-group.com/be

BH Bahrain, مملكة البحرين

Bahrain Gas WLL

Bldg 725 / Road 117 / Block 701

Sheikh Salman Highway,

Tubli-701; Bahrain

Manama

Tel.: 01 753 11 11

<mailto:info@bahraingas.bh>

*Sun-Thu 8am to 6pm (exclude public holidays)

BY Belarus, Беларусь

ООО "БСХ Бытовая техника"

тел.: 495 737 2962

<mailto:mok-kdhl@bshg.com>

**CH Schweiz, Suisse,
Svizzera, Switzerland**

BSH Hausgeräte AG

Siemens Hausgeräte Service

Fahrweidstrasse 80

8954 Geroldswil

Reparaturservice, Ersatzteile &

Zubehör, Produktinformationen

Tel.: 0848 888 500

<mailto:ch-service@bshg.com>

<mailto:ch-spareparts@bshg.com>

www.siemens-home.bsh-group.com/ch

CN China, 中国

BSH Home Appliances Service
Jiangsu Co. Ltd.

19F, Jinling Asia Pacific Tower,

No.2 Hanzhong Road,

Gulou District,

210005 Nanjing, Jiangsu Province

Service Tel.: 400 8899 999*

Fax: 025 8470 1672

<mailto:careline.china@bshg.com>

www.siemens-home.bsh-group.cn

*phone rate depends on the network used

CY Cyprus, Κύπρος

BSH Ikiakes Syskeves-Service

39, Arh. Makaariou III Str.

2407 Egomi/Nikosia (Lefkosia)

Tel.: 777 78 007

Fax: 022 65 8128

<mailto:EGO-CYCustomerService@bshg.com>

**CYN Turkish Rep. Of North
Cyprus**

Argas Limited Company

37 Osman Paşa Cad. K. Çitlik

Lefkoşa

Tel.: 0228 40 70

mailto:argas.teknik@yar-group.com

Semson Ticaret Sti. Ltd.

Bedrettin Demirel Cad. no 17

Girne

Tel.: 0816 04 94

mailto:m.defterali@ercantangroup.com

**CZ Česká Republika,
Czech Republic**

Více informací (např. záruční podmínky, prodloužená záruka aj.) naleznete na webových stránkách www.siemens-home.bsh-group.com/cz/ nebo nás kontaktujte na +420 251 095 511

BSH domácí spotřebiče s.r.o.

Radlická 350/107c

158 00 Praha 5

Přijem oprav

Tel.: +420 251 095 042

<mailto:opravy@bshg.com>

DK Danmark, Denmark

BSH Hvidevarer A/S

Telegrafvej 4

27500 Ballerup

Tel.: 44 89 80 28

<mailto:BSH-Service.dk@bshg.com>

www.siemens-home.bsh-group.com/dk

ES España, Spain

En caso de avería puede ponerse en contacto con nosotros, su aparato será trasladado a nuestro taller especializado de cafeteras.

Electrodomésticos España S.A.

Servicio Oficial del Fabricante

Parque Empresarial PLAZA,

C/ Manfredonia, 6

50197 Zaragoza

Tel.: 976 305 714

<mailto:CAU-Siemens@bshg.com>

www.siemens-home.bsh-group.es

FI Suomi, Finland

BSH Kodinkoneet Oy

Itälahdenkatu 18 A, PL 123

00201 Helsinki

Tel.: 0207 510 715

<mailto:Siemens-Service-FI@bshg.com>

www.siemens-home.bsh-group.com/fi

Soittajahinta on kiinteästä verkosta ja

matkapuhelimesta 8,35 snt/puh + 16,69 snt/min.

FR France

BSH Electroménager S.A.S.

Service Après-Vente

26 ave Michelet - CS 90045

93582 SAINT-OUEN cedex

Service interventions à domicile:

01 40 10 12 00

Service Consommateurs:

0 892 698 110 Service 0,40 € / min
+ prix appel

<mailto:serviceconsommateur.fr@siemens-home.bsh-group.com>

www.siemens-home.bsh-group.com

Service Pièces Détachées et

Accessoires:

0 892 698 009 Service 0,40 € / min
+ prix appel

www.siemens-home.bsh-group.fr

GB Great Britain

BSH Home Appliances Ltd.

Grand Union House

Old Wolverton Road

Wolverton

Milton Keynes MK12 5PT

To arrange an engineer visit, to order

spare parts or accessories or for

product advice please visit

www.siemens-home.bsh-group.com/uk

Or call

Tel.: 0344 892 8999*

* Calls are charged at the basic rate, please check with your telephone service provider for exact charges.

GE Georgia, საქართველო

Elit Service Ltd.

Vake-Saburtalo district,

Intersection of Al. Kazbegi ave.

and Kavtaradze Str. 0186

Kavtaradze str. 1

Tbilisi

Tel.: 32 300 020

<mailto:info@es.ge>

GR Greece, Ελλάς

BSH Ikiakes Siskeves A.B.E.

Central Branch Service

17 km E.O. Athinon-Lamias &

Potamou 20

14564 Kifisia

Τηλέφωνο: 210 4277 600

Τηλέφωνο: 210 4277 701

<mailto:nkf-CustomerService@bshg.com>

www.siemens-home.bsh-group.com/gr

HK Hong Kong, 香港

BSH Home Appliances Limited

香港新界荃灣青山公路388號中築大廈23樓07室

Unit 07, 23/F, CDW Building,

388 Castle Peak Road

Tsuen Wan, New Territories,

Hong Kong

Tel.: 2565 6151 (HK)

Fax: 2565 6681

Toll free 0800 030 (Macao)

<mailto:siemens.hk.service@bshg.com>

www.siemens-home.bsh-group.com.hk

IE Republic of Ireland

BSH Home Appliances Ltd.

M50 Business Park

Ballymount Road Upper

Walkinstown

Dublin 12

To arrange an engineer visit, to order

spare parts and accessories or for

product advice please call

Tel.: 01450 2655*

www.siemens-home.bsh-group.ie

* Calls are charged at the basic rate, please check with your telephone service provider for exact charges.

IL Israel

C/S/B/ Home Appliance Ltd.

1, Hamasger St.

North Industrial Park

Lod, 7129801

Tel.: 08 9777 222

Fax: 08 9777 245

<mailto:csb-serv@csb-ltd.co.il>

www.siemens-home.bsh-group.com/il

IN India, B̥hārat, भारत

BSH Household Appliances Mfg. Pvt. Ltd.

Arena House, Main Bldg, 2nd Floor,

Plot No. 103, Road No. 12,

MIDC, Andheri East

Mumbai 400093

Toll Free 1800 209 1850*

www.siemens-home.bsh-group.com/in

*Mo-Sa 8am to 8pm (exclude public holidays)

IS Iceland

Smith & Norland hf.

Noatuni 4

105 Reykjavik

Tel.: 0520 3000

Fax: 0520 3011

www.sminor.is

IT Italia, Italy

BSH Elettrodomestici S.p.A.
Via. M. Nizzoli 1
20147 Milano (MI)
Tel.: 02 412 678 200
mailto:info.it@siemens-home.
bsh-group.com
www.siemens-home.bsh-group.com/it

**KG Kyrgyzstan,
Кыргыз Республикасы**

OcOO Alfa Systems
Jibek Jolu str. 40
Bishkek
Tel.: 0702 98 53 53
mailto:alfas-service@mail.ru

LU Luxembourg

BSH électroménagers S.A.
13-15, ZI Breedeweues
1259 Senningerberg
Tel.: 26 349 821
Fax: 26 349 315
Reparaturen: lux-repair@bshg.com
Ersatzteile: lux-spare@bshg.com
www.siemens-home.bsh-group.com/lu

MT Malta

Aplan Limited
The Atrium
Mriehel by Pass
BKR3000 Birkirkara
Tel.: 025 495 122
mailto:services@theatrium.com.mt

NL Nederlande, Netherlands

BSH Huishoudapparaten B.V.
Taurusavenue 36
2132 LS Hoofddorp
Storingsmelding:
Tel.: 088 424 4020
mailto:siemens-contactcenter@bshg.com
Onderdelenverkoop:
Tel.: 088 424 4020
Fax: 088 424 4801
mailto:siemens-onderdelen@bshg.com
www.siemens-home.bsh-group.nl

NO Norge, Norway

BSH Husholdningsapparater A/S
Grensesvingen 9
0661 Oslo
Tel.: 22 660 573; -600
mailto:Siemens-Service-NO@bshg.com
www.siemens-home.bsh-group.com/no

PL Polska, Poland

BSH Sprzęt Gospodarstwa
Domowego Sp. z o.o.
Al. Jerozolimskie 183
02-222 Warszawa
Tel.: +48 42 271 5555
mailto:Serwis.Fabryczny@bshg.com
www.siemens-home.bsh-group.pl

PT Portugal

BSHP Electrodomésticos,
Sociedade Unipessoal, Lda.
Rua Alto do Montijo, nº 15
2790-012 Carnaxide
Tel.: 214 250 720
Fax: 214 250 701
mailto:siemens.electrodomesticos.pt@
bshg.com
www.siemens-home.bsh-group.com/pt

RU Russia, Россия

ООО "БСХ Бытовые Приборы"
Сервис от производителя
Малая Калужская, 15
119071 Москва
Тел.: 8 (800) 200 29 62
mailto:hotlineru@bshg.com
www.siemens-home.bsh-group.ru

SE Sverige, Sweden

BSH Home Appliances AB
Landsvägen 32
169 29 Solna
Tel.: 0771 19 55 00 local rate
Tel.: 0771 11 22 77 local rate
mailto:Siemens-Service-SE@bshg.com
www.siemens-home.bsh-group.com/se

SK Slovensko, Slovakia

Viac informácií (napr. záručné
podmienky, predĺžená záruka a i.)
nájdete na webových stránkach
www.siemens-home.bsh-group.com/sk/
alebo nás kontaktujte na +420 251 095 511
BSH domácí spotřebiče s.r.o.
organizačná zložka Bratislava
Trnavská cesta 50
821 02 Bratislava
Prijem opráv
Tel.: +421 238 111 139
mailto:opravy@bshg.com

**TJ Tadschikistan,
Ҷумҳурии Тоҷикистон**

Vostok Co. Ltd.
Yakkacinarskaya street No: 144/4
Dushanbe
Tel.: 44 600 78 72
mailto:Lola.Mirzoeva@vostok.tj
www.volna.tj

**TM Türkmenistan,
Türkmenistan**

Bayram Anna Yuryewna
Stariya marka, Atabeyeva str.
Spectrum mağaza
Ashgabat
Tel.: 012 26 94 16
mailto:stepm@mail.ru

TR Türkiye, Turkey

BSH Ev Aletleri Sanayi
ve Ticaret A.Ş.
Fatih Sultan Mehmet Mahallesi
Balkan Caddesi No: 51
34771 Ümraniye, Istanbul
Tel.: 0 216 444 6688*
Fax: 0 216 528 9188*
mailto:careline.turkey@bshg.com
www.siemens-home.bsh-group.com/tr

* Çağrı merkezini sabit hatlardan
aramanın bedeli şehir içi ücretlendirmede,
Çep telefonlarından ise kullanılan
tarifeye göre değişiklik göstermektedir

UA Ukraine, Україна

ТОВ "БСХ Побутова Техніка"
Тел.: 0 800 300 153*
mailto:BSH-serviceua@bshg.com
www.siemens-home.bsh-group.com/ua
*Безкоштовна Інфо-Лінія Пн-Пт
з 9.00 до 18.00

**UZ O'zbekiston Respublikasi,
Republic of Uzbekistan**

Elektronik Magnat
Beruni street No: 5/6
Tashkent
Tel.: 712 156 333
mailto:magnat.service.uzb@gmail.com

ZA South Africa

BSH Home Appliances (Pty) Ltd.
96 Fifteenth Road, Randjespark
1685 Midrand – Johannesburg
Tel.: 086 002 6724
Fax: 086 617 1780
mailto:bsh@iopen.co.za
mailto:applianceserviceza@bshg.com
www.siemens-home.bsh-group.com/za

Service-Hotlines

www.siemens-home.bsh-group.com

AE 04 881 4401	LU 26 349 821
AT 0810 550 522 Wir sind an 365 Tagen rund um die Uhr für Sie erreichbar.	MK 02 2454 600
AU 1300 167 425* *Mo-Fr: 24 hours	NL 088 424 4020
BA 033 213 513	NO 22 66 05 73
BE 02 475 70 02	PL 801 191 534
CH 0848 888 500	PT 214 250 720
CZ 0251 095 546	RO 021 203 9748
DE 0911 70 440 044 Wir sind an 365 Tagen rund um die Uhr erreichbar.	RU 8 (800) 200 29 62
DK 44 89 80 28	SE 0771 19 55 00 local rate
ES 976 305 714	SK +421 244 452 041
FI 0207 510 715 Soittajahinta on kiinteässä verkosta ja matkapuhelimesta 8,35 snt/puh + 16,69 snt/min.	TR 0 216 444 6688* *Çağrı merkezini sabit hatlardan aramanın bedeli şehir içi ücretlendirme, Cep telefonlarından ise kullanılan tarifeyle göre değişiklik göstermektedir
FR 01 40 10 12 00	XK 00381 (0) 290 330 723
GB 0344 892 8999* *Calls are charged at the basic rate, please check with your telephone service provider for exact charges	
GR 181 82	
IE 01450 2655* *Calls are charged at the basic rate, please check with your telephone service provider for exact charges	
IL 08 9777 222	
IS 0520 3000	
IT 02 412 678 200	

BSH Hausgeräte GmbH

Carl-Wery-Straße 34
81739 München

GERMANY

siemens-home.bsh-group.com



8001169688 (0004) TZ650xx2

- da** © Produceret af BSH Hausgeräte GmbH med varemærkelicens fra Siemens AG
- no** © Produsert av BSH Hausgeräte GmbH under Siemens AGs varemerkelisens
- sv** © Tillverkas av BSH Hausgeräte GmbH under varumärkeslicens från Siemens AG
- fi** © Valmistanut BSH Hausgeräte GmbH Siemens AG:n myöntämällä tavaramerkin käyttöluvalla