

**SIEMENS**



Fuldautomatisk kaffemaskine

Kaffeautomat

Helautomatisk kaffemaskin

Kahviautomaatti

TI955... connect, TI957... connect

[siemens-home.bsh-group.com/welcome](http://siemens-home.bsh-group.com/welcome)

da	Brugsanvisning .....	6
no	Bruksveiledning .....	42
sv	Bruksanvisning .....	77
fi	Käyttöohje .....	112

Register  
your  
product  
online



A



B

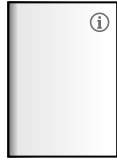

C



D\*\*



E



F

1

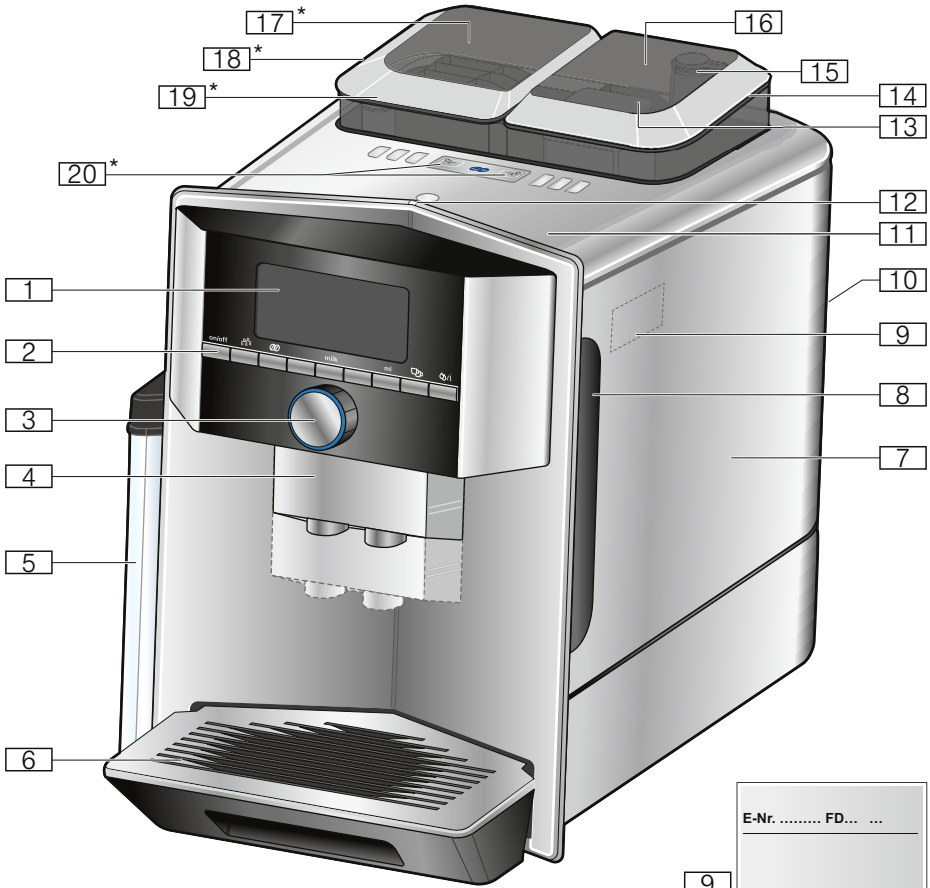

E-Nr. .... FD... ..

9

2

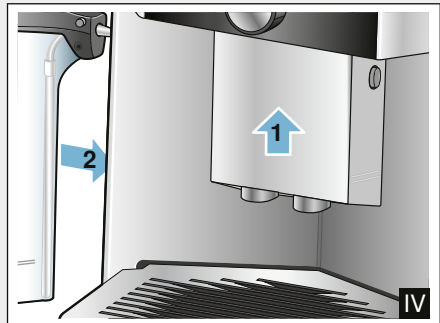
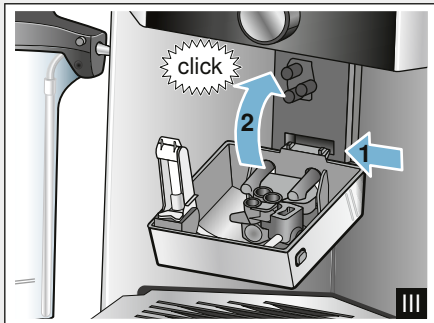
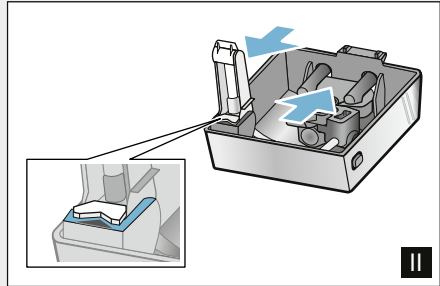
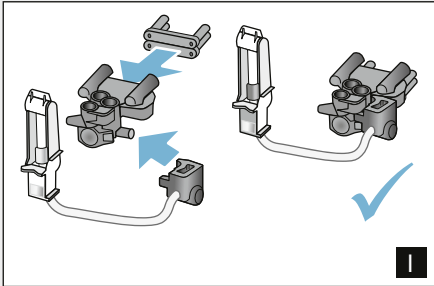
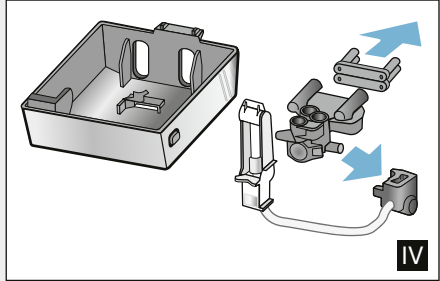
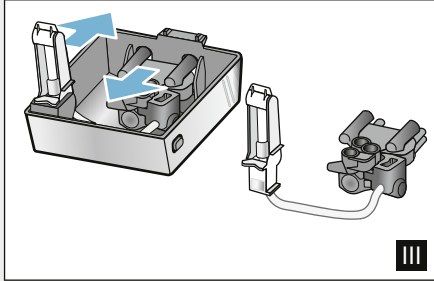
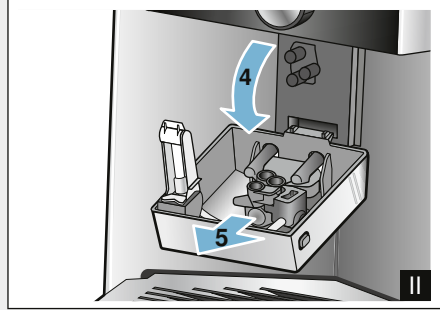
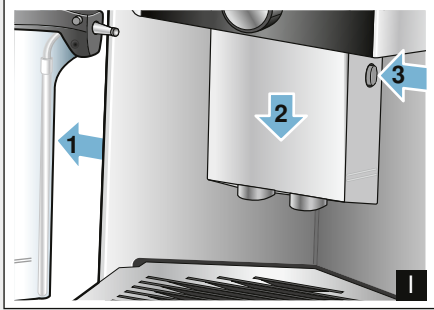

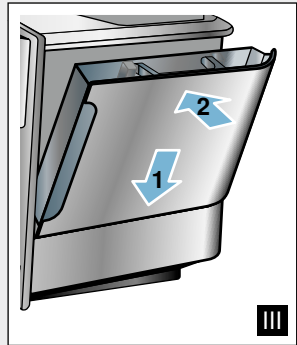
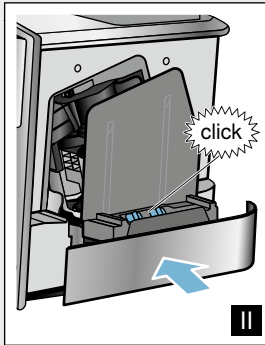
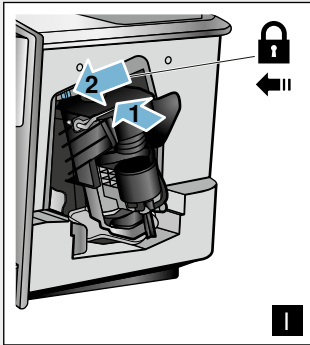
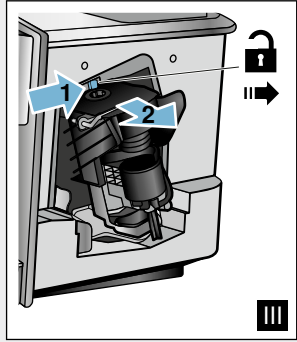
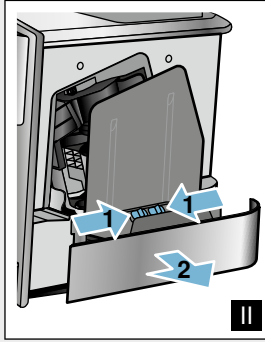
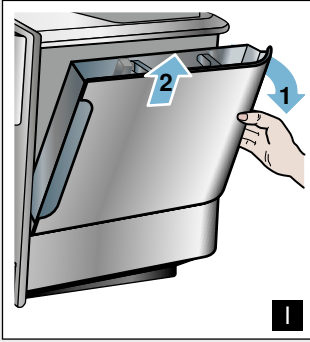

4

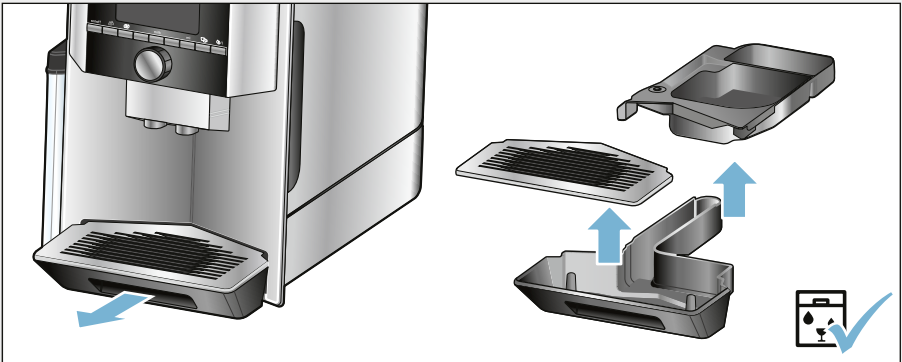

5



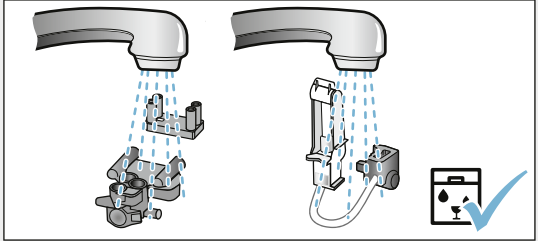
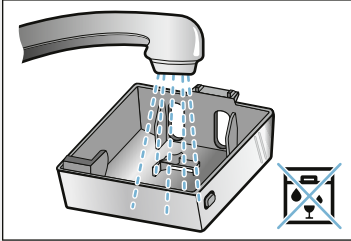

6

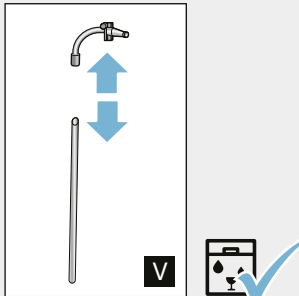
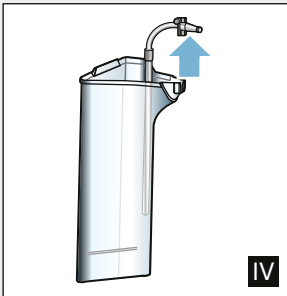
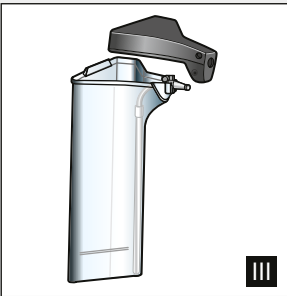
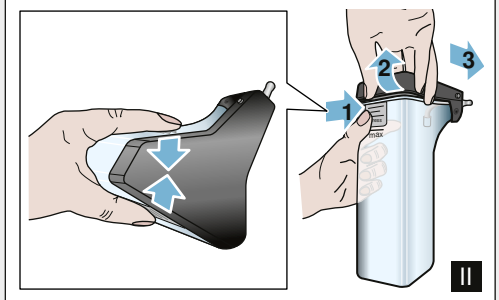
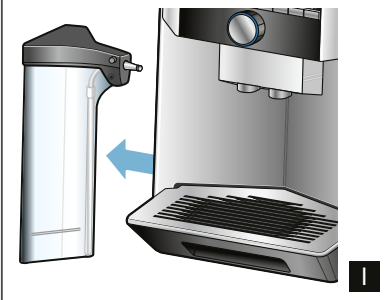

7

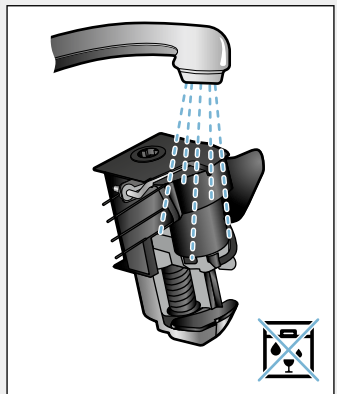
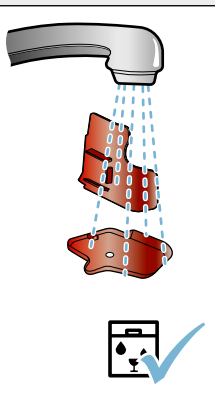
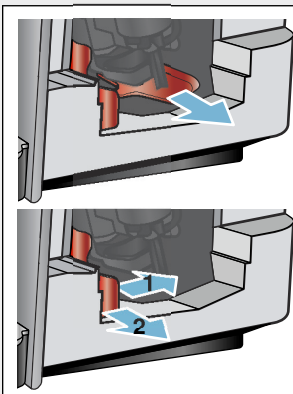

8

# Indholdsfortegnelse

	<b>Brugsbetingelser</b> .....	<b>7</b>		<b>Menuindstillinger</b> .....	<b>24</b>
	<b>Vigtige sikkerhedsanvisninger</b> .	<b>7</b>		Ændring af indstillinger.....	24
	<b>Miljøbeskyttelse</b> .....	<b>9</b>		Start af programmet "Vandfilter" eller "Frostbeskyttelse".....	26
	Energibesparelse.....	9		<b>Home Connect</b> .....	<b>27</b>
	Miljøvenlig bortskaffelse.....	9		Opsætning .....	27
	<b>Lær apparatet at kende</b> .....	<b>10</b>		Aktivering og deaktivering af Wi-Fi .	29
	Leveringsomfang .....	10		Yderligere indstillinger .....	29
	Opbygning og funktioner.....	10		Informationer om apparatet .....	30
	Betjeningselementer .....	11		Display .....	30
	<b>Tilbehør</b> .....	<b>12</b>		Fjerndiagnostik.....	30
	<b>Før apparatet tages i brug første gang</b> .....	<b>13</b>		Oplysning om datasikkerhed .....	31
	Opstilling og tilslutning af maskinen .	13		Overensstemmelseserklæring .....	31
	Tag maskinen i brug.....	13		<b>Daglig pleje og rengøring</b> ....	<b>32</b>
	<b>Betjening af maskinen</b> .....	<b>15</b>		Rengøringsmiddel .....	32
	Vælg drikkevarer.....	15		Rengør maskinen.....	32
	Tilberede kaffe af frisk malede bønner.....	16		Rengøring af mælkesystem .....	33
	Tilberede kaffe med kaffepulver .....	17		Rengøring af bryggeenhed.....	33
	Tilberedning af drikke med mælk .....	17		<b>Serviceprogrammer</b> .....	<b>34</b>
	Tapning af varmt vand.....	18		Skyl mælkesystem .....	35
	Tilpas drikkevarerindstillingerne.....	19		Afkalkning .....	36
	Indstilling af formalingsgrad.....	21		Rengøring.....	36
	Kopvarmer.....	21		calc'nClean.....	37
	<b>Personalisering</b> .....	<b>22</b>		<b>Hvad skal jeg gøre, hvis der opstår en fejl?</b> .....	<b>38</b>
	Opret brugerprofil .....	22		<b>Kundeservice</b> .....	<b>41</b>
	Redigér eller slet brugerprofil.....	22		Tekniske data.....	41
	Gem personlige drikke .....	23		E-nummer og FD-nummer .....	41
	<b>Børnesikring</b> .....	<b>23</b>		Garantibetingelser .....	41
	Aktivér børnesikring.....	23			
	Deaktivér børnesikring.....	23			



## Brugsbetingelser

Kontroller apparatet, når det er pakket ud. Apparatet må ikke tilsluttes, hvis det har transportskader.

Dette apparat er kun beregnet til anvendelse i private husholdninger og i hjemmet.

Maskinen må kun anvendes indendørs ved stuetemperatur og maks. 2000 m over havets overflade.



## Vigtige sikkerhedsanvisninger

Læs brugsvejledningen grundigt, følg den, og gem den. Sørg for, at vejledningen følger med maskinen, hvis den gives videre til andre.

Denne maskine kan bruges af børn fra, de er fyldt 8 år, samt af personer med begrænsede fysiske, sensoriske eller psykiske evner eller manglende erfaring og/eller viden, hvis de overvåges eller er blevet instrueret i en sikker brug af maskinen og har forstået de farer, der er forbundet hermed. Børn, der ikke er fyldt 8 år, må ikke komme tæt på maskinen og den elektriske ledning og må ikke betjene maskinen. Maskinen er ikke legetøj for børn. Børn må ikke foretage rengøringen og brugervedligeholdelsen, medmindre de er mindst 8 år gamle og under opsyn.

## **Advarsel**

### **Fare for elektrisk stød!**

- Apparatet må kun tilsluttes en strømforsyning med vekselstrøm via en stikdåse med jord, der er installeret forskriftsmæssigt. Sikr dig, at jordledningen, der beskytter husets elinstallation, er installeret forskriftsmæssigt.
- Maskinen skal tilsluttes og bruges i henhold til angivelserne på typeskiltet. Hvis maskinens ledning bliver beskadiget, skal den udskiftes via kundeservice.
- Brug kun maskinen, hvis ledningen og maskinen er uden skader. Træk straks stikket ud af kontakten, eller afbryd strømmen i tilfælde af fejl.
- Reparation af maskinen må kun udføres via vores kundeservice for at undgå risici.
- Maskinen eller ledningen må aldrig dyppes i vand.
- Apparatets stikforbindelse må ikke komme i kontakt med væske.
- Overhold de særlige henvisninger om rengøring i vejledningen.

- Apparatet er udstyret med et EU-Schuko-stik (sikkerhedsstik). For at sikre korrekt jordforbindelse i stikkontakter i Danmark skal apparatet tilsluttes med en egnet stik-adapter Denne adapter (tilladt til maks13 ampere) kan bestilles via kundeservice (reservedel nr. 00623333).

## **Advarsel**

### **Fare for skoldning (Home Connect)!**

Ved uovervåget fjernstart kan tredje person blive skoldet, hvis de holder hånden under kaffeudløbet under udsækningen. Sørg ved uovervåget fjernstart for, at ingen personer, især ikke børn eller ting, kommer i fare.

## **Advarsel**

### **Fare pga. magnetfelt!**

Maskinen indeholder permanentmagneter, som kan påvirke elektroniske implantater, f.eks. pacemakere eller insulinpumper. Personer, der har elektroniske implantater bør holde en afstand på mindst 10 cm til maskinen og ved udtagning mindst 10 cm til følgende dele: mælkebeholder, mælkesystem, vandtank og kogeenhed.

**⚠ Advarsel****Fare for kvælning!**

Lad ikke børn lege med emballagemateriale. Opbevar smådele sikkert, fordi småbørn kan sluge dem.

**⚠ Advarsel****Fare for forbrænding!**

- Mælkesystemet bliver meget varmt. Lad det først køle af efter brug, inden det berøres.
- Efter brug kan overfladerne, som f.eks. kopvarmeren, forblive varme et stykke tid.
- Frisktilberedte drikke er meget varme. Lad dem køle lidt af ved behov.

**⚠ Advarsel****Fare for tilskadekomst!**

- Forkert anvendelse af maskinen kan medføre skader.
- Stik ikke hænder eller fingre ind i kaffemøllen.

**Miljøbeskyttelse****Energibesparelse**

- Sluk maskinen, hvis den ikke benyttes.
- Indstil intervallet for automatisk slukning til laveste værdi.
- Undgå at afbryde doseringen af kaffe og mælkeskum. Det øger strømforbruget, hvis tilberedningen afbrydes, og drypskålen løber hurtigere fuld.
- Afkalk regelmæssigt maskinen for at forhindre kalkaflejringer. En tilkalket maskine har et betydeligt højere strømforbrug.

**Miljøvenlig bortskaffelse**

Emballagen skal bortskaffes korrekt iht. reglerne for miljøbeskyttelse.



Dette apparat er klassificeret iht. det europæiske direktiv 2012/19/EU om affald af elektrisk- og elektronisk udstyr (waste electrical and electronic equipment - WEEE). Dette direktiv angiver rammerne for indlevering og recycling af kasserede apparater gældende for hele EU.

Forhandleren kan oplyse om bortskaffelsesmulighederne.

## Lær apparatet at kende

I dette kapitel får De et overblik over leveringsomfang samt maskinens opbygning og bestanddele. Desuden lærer De de forskellige betjeningslementer at kende.

**Bemærk:** Alt efter maskintype kan der være afvigelser i farve og andre detaljer.

Brugsanvisningen beskriver to varianter af maskinen:

- maskine med én bønnebeholder
- maskine med to bønnebeholdere

### Om denne brugsanvisning:

Brugsanvisningens for- og bagside kan foldes ud. Illustrationerne er markeret med numre, der er henvisninger hertil i brugsanvisningen.

Eksempel: → Billede **1**

## Leveringsomfang

→ Fig. **1**

- A** Fulldautomatisk kaffemaskine
- B** Mælkebeholder (beholder, låg, stigrør, tilslutningsslange)
- C** Brugsanvisning
- D**\*\* Vandfilter
- E** måleske
- F** Strimmel til måling af vandets hårdhed

Markeret med \*\* her vedlægges kun visse apparater.

## Opbygning og funktioner







→ Fig. **2**

- 1** Display
- 2** Betjeningsfelt
- 3** Drejeknap/start stop (navigation ved at dreje og trykke)
- 4** Udløbssystem (kaffe, mælk, tevand), kan justeres i højden
- 5** Mælkebeholder (beholder, låg, stigrør, tilslutningslange)
- 6** Drypskål (kaffegrumsbeholder, dryprist)
- 7** Dæksel til bryggerum
- 8** Vandtank
- 9** Typeskilt
- 10** Indstøbt håndtag i vandtank
- 11** Kopvarmer
- 12** LED-lampe for kopvarmer
- 13** Pulverskuffe (kaffepulver/rensetablet)
- 14** Bønnebeholder
- 15** Drejeknap til indstilling af formalingsgrad
- 16** Aromalåg
- 17**\* Aromalåg
- 18**\* Bønnebeholder
- 19**\* Drejeknap til indstilling af formalingsgrad
- 20**\* Valgtast for bønnebeholder, belyst

### Afhænger af modellen:

Punkter markeret med \* er kun til rådighed i maskiner med to bønnebeholdere.

## Betjeningslementer

Tast	Betydning
on/off	Tænd og sluk for maskinen Maskinen skyller automatisk, når den tændes og slukkes. Maskinen skyller ikke, hvis: <ul style="list-style-type: none"> <li>■ den stadig er varm, når den tændes.</li> <li>■ der ikke er brygget kaffe før slukningen.</li> </ul> Maskinen er driftsklar, når symbolerne for valg af drikke vises i displayet og tasten on/off lyser.
	Personalisering Maskinen giver mulighed for at gemme og vælge personlige indstillinger for kaffedrikke. → "Personalisering" på side 22
	Kaffestyrke Tilpasning af kaffestyrke → "Tilpas drikkevareindstillingerne." på side 19
milk	Kort tryk: Indstilling af mælkeandel i drikken i % Som drikkevare eller som tilsætning til specielle kaffedrikke. → "Tilpas drikkevareindstillingerne." på side 19 Tryk på knappen i mindst 4 sekunder. Børnesikring → "Børnesikring" på side 23
ml	Mængde af drikken i ml. → "Tilpas drikkevareindstillingerne." på side 19
	2 drikke Samtidig tilberedning af 2 drikke. Stil kopperne side om side under kaffeudløbet. → "Tilpas drikkevareindstillingerne." på side 19
	Menuindstillinger/serviceprogrammer Tryk kort på tasten  /i for at kalde menuindstillinger, Home Connect-indstillinger, kopvarmer, serviceprogrammer, vandfilter og frostsikring frem. Tryk igen kort på tasten  /i for at vende tilbage til udvalget af drikke. Efter ca. 10 sekunder uden aktivitet skifter maskinen automatisk tilbage til udvalget af drikke.
	Navigationstaster Til navigering i displayet. I "Baristamodus" er navigationstasterne belagt med yderligere funktioner. I denne indstilling kan man f.eks. foretage yderligere tilpasninger af drikke. → "Tilpas drikkevareindstillingerne." på side 19



## Display

I displayet  vises de valgte drikkevarer, indstillinger og indstillingsmuligheder samt meddelelser om driftstilstand.

I displayet vises yderligere informationer, som forsvinder igen efter kort tid eller, når De trykker på en tast.

I displayet bliver der også opfordret til handlinger.

De enkelte handlinger, der skal udføres, vises i displayet.

Gennemføres den nødvendige handling, f.eks. "Fyld vandtanken", forsvinder den pågældende meddelelse og symbolet igen.

## Drejeknap

Drejeknappen  har forskellige funktioner.

- Drej: navigering og ændring af indstillinger i displayet.
- Tryk: tilberedning af drikke eller start af serviceprogram, bekræfte menuvalg.
- Tryk under dosering af drikkevare: Dosering afbrydes før tid.

## Tilbehør

Følgende tilbehør kan købes i handlen eller via kundeservice:

Tilbehør	Bestillingsnummer	
	Handel	Kundeservice
Rengøringstabletter	TZ80001N	
Afkalkningstabletter	TZ80002N	
Vandfilter	TZ70003	00575491
Plejesæt	TZ80004	00576330
Adapter for mælke-karton	TZ90008	00577862

Kontaktoplysninger til kundeservice i alle lande finder De på sidste side i denne brugsanvisning.



## Før apparatet tages i brug første gang

I dette kapitel vises, hvordan De tager maskinen i brug. Inden den nye maskine kan benyttes, skal der foretages nogle indstillinger.

**Bemærk:** Apparatet må kun anvendes i frostfrit rum. Hvis apparatet er blevet transporteret eller opbevaret ved temperaturer under 0 °C, skal der gå mindst 3 timer, inden det sættes i drift.

## Opstilling og tilslutning af maskinen

1. Fjern beskyttelsesfilmen på maskinen.
2. Stil kaffemaskinen på en lige og vandfast flade, der kan bære maskinens vægt.
3. Sæt maskinens stikprop i en forskriftsmæssigt installeret og jordet stikdåse.

## Tag maskinen i brug.

### Vælg sprog

#### Anvisninger

- Sprogvalg vises automatisk første gang, maskinen tændes.
  - De kan når som helst ændre sproget. → *"Menuindstillinger"* på side 24
1. Tænd for maskinen med tasten on/off. I displayet vises det forindstillede sprog.
  2. Vælg det ønskede displaysprog med drejknappen.
  3. Bekræft med højre navigationstast. Indstillingen er gemt.

### Vælg hårdhed (vand)

Det er vigtigt, at vandhårdheden indstilles korrekt, så maskinen rettidigt viser afkalkningstidspunkt. Den forudindstillede vandhårdhed er trin 4. Vandhårdheden kan oplyses af det lokale vandværk eller bestemmes med den vedlagte teststrimmel. Har huset et blødgøringsanlæg, benyttes indstillingen "Blødgøringsanlæg".

Tabellen viser tildelingen af trin til de forskellige vandhårdhedsgrader:

Trin	Vandhårdhedsgrad	
	Dansk (°dH)	Fransk (°fH)
1	1-7	1-13
2	8-14	14-25
3	15-21	26-38
4	22-30	39-54

Indstillingen af vandhårdheden kan efterfølgende ændres når som helst. → *"Menuindstillinger"* på side 24

1. Dyp kortvarigt den medfølgende teststrimmel i frisk postevand, lad den dryppe af, og aflæs resultatet efter et minut.
2. Indstil den fundne hårdhed af vandet med drejknappen.
3. Bekræft med højre navigationstast. Indstillingen er gemt.

### Vil du tilsluttes via Home Connect

- Bekræft med "ja" på den højre navigationstaste for at tilslutte apparatet med WLAN-netværket (hjemmenetværket) med det samme.
- Vælg "nej" med den venstre navigationstaste for at tilslutte apparatet til WLAN-netværket senere.

**Bemærk:** Ved valg af "ja", læs venligst den udførlige beskrivelse i kapitlet „Home Connect“.

**da** Før apparatet tages i brug første gang

### Vil du indsætte et vandfilter

- Bekræft "ja" med den højre navigationstaste, hvis du vil indsætte et vandfilter med det samme.
- Vælg "nej" med den venstre navigationstaste, hvis du vil indsætte et vandfilter senere.

**Bemærk:** . Ved valg af "ja" læses den udførlige beskrivelse i kapitlet „Vandfilterprogram“ eller "Start frostbeskyttelse" fra punktet "Anvend eller udskift vandfilter".

Påmindelse om Fyld bønnebeholderen lyser kortvarigt op.

Enten bekræft med den højre navigationstast, eller vent nogle sekunder.

Påmindelse om Fyld bønnebeholderen lyser op, fyld vandtanken.

### Fyld bønnebeholderen

Med denne maskine kan De tilberede kaffedrikke af kaffebønner eller malet kaffe (ikke opløselig kaffe).

1. Åbn låget [16] på bønnebeholderen [14].
2. Fyld bønner i.
3. Luk låget igen.

### Anvisninger

- Kaffebønner, som er glaseret, karamelliseret eller behandlet med andre former for sukkerholdige tilsætninger, tilstopper bryggeenheden. Anvend kun rene bønneblandinger til fuldautomatiske espresso-/kaffemaskiner.
- Anvend aldrig rå kaffebønner.
- Kaffebønnerne friskmales ved hver brygning.
- Opbevar kaffebønnerne køligt og tillukket, sådan bevares kvaliteten optimalt.
- De kan opbevare kaffebønnerne i flere dage i beholderen, uden at aromaen mistes. Kaffepulver hældes først i maskinen, kort før drikken skal tilberedes. → "Tilberede kaffe med kaffepulver" på side 17

På modeller med to bønnebeholdere [14] [18]\* kan der påfyldes to forskellige kaffebønnesorter. Vælg den ønskede bønnebeholder med valgtasten [20]\*. LED'en for den aktive bønnebeholder lyser.

Maskinen husker for hver drink den senest valgte bønnebeholder. Denne forindstilling kan man ændre.

→ "Menuindstillinger" på side 24

### Fyld vandtanken

**Vigtigt:** Fyld dagligt vandtanken op med friskt koldt vand uden kulsyre. Før brug kontrolleres det, om der er vand nok i vandtanken.

1. Grib fat i det indstøbte håndtag [10] på siden af vandtanken [8], og vip den lidt ud til siden.
2. Træk vandtanken ud ved hjælp af håndtaget, og skyl den.
3. Fyld vandtanken med vand op til markeringen "**Maks.**".
4. Sæt vandtanken på plads igen i holderen, og vip den tilbage på plads.

Mærkelogoet lyser i displayet. Maskinen varmer op og skyller, der kan løbe lidt vand ud af udløbssystemet.

Maskinen er driftsklar, når symbolerne for valg af drikke vises i displayet, og tasten on/off lyser.

### Anvisninger

- Ved første ibrugtagning eller når et serviceprogram er gennemført eller hvis maskinen ikke har været i brug i længere tid har den første kop endnu ikke fuld aroma og bør derfor ikke drikkes.
- Efter maskinen er anvendt opnås en stabil "crema" med fint skum først efter udskænkning af nogle kopper.
- Ved længere brug er det normalt, at der dannes vanddråber ved ventilationssslidserne.



## Betjening af maskinen

I dette kapitel vises, hvordan maskinen forberedes til tilberedning af drikke, og hvordan varme drikke tilberedes. De får informationer om tilpasning af indstillinger for drikkevarer og justering af formalingsgrad.

### Vælg drikkevarer

- Vælg den ønskede drik med drejeknappen.
- Betegnelsen på drikken og de aktuelt indstillede værdier (såsom kaffestyrke eller kopstørrelse) vises i displayet.
- Den valgte drikkevarer kan tilberedes med de forindstillede værdier eller forinden tilpasses til den enkeltes smag. → *"Tilpas drikkevarerindstillingerne."* på side 19 → *"Menuindstillinger"* på side 24
- Hvis maskinen ikke betjenes inden for ca. 5 sekunder, forlader maskinen automatisk indstillingsmodussen. De udførte indstillinger gemmes automatisk.

Der kan vælges mellem følgende drikke:

	Ristretto
	Espresso Doppio
	Espresso

	Espresso Macchiato
	Café crème
	Kaffe XL
	Cappuccino
	Latte Macchiato
	Mælkekaffe
	Flat White
	Café Cortado
	Americano

## da Betjening af maskinen

	Mælkeskum
	Varm mælk
	Varmt vand
	Kandefunktion (findes ikke på alle varianter af maskinen)
	coffeeWorld

Hvis apparatet er forbundet med Home Connect, kan flere drikke fra "coffeeWorld" vælges og tilpasses i appen. "coffeeWorld"-drikken, som sidst er valgt i appen, vises i displayet og kan også tilpasses og tilberedes direkte på apparatet.

**Bemærk:** Ved nogle indstillinger tilberedes kaffen i to trin eller kaffe XL i tre trin (aroma-indstilling). Vent, indtil processen er helt afsluttet.

**Tip:** Stil kopperne, helst små tykvæggede espressokopper, med bunden på koppevarmeren.  
→ "Kopvarmer" på side 21

## Tilberede kaffe af frisk malede bønner

Der kan vælges imellem Ristretto, Espresso Doppio, Espresso, Café crème, Kaffe XL og Americano. I et senere kapitel beskrives, hvordan kaffedrikke med mælk tilberedes.  
→ "Tilberedning af drikke med mælk" på side 17

Maskinen er tændt. Vandtanken og bønnebeholderen er fyldt.

1. Stil en kop under udløbssystemet.
2. Vælg den ønskede drikkevare med drejeknappen.

Betegnelsen på drikken og de aktuelt indstillede værdier vises i displayet.

3. Hvis indstillingerne ønskes ændret for den valgte drikkevare.  
→ "Tilpas drikkevareindstillingerne." på side 19 → "Menuindstillinger" på side 24

4. Doseringen af drikken kan afbrydes ved at trykke på drejeknappen igen. Kaffen brygges og fyldes derefter i koppen.





**Bemærk:** Doseringen af drikken kan afbrydes ved at trykke på drejeknappen igen.

**Tip:** Ved modeller med to bønnebeholdere er det under tilberedning muligt at skifte til den fulde bønnebeholder, hvis den ene bønnebeholder er tom. Tilberedningen fortsætter.

## Tilberede kaffe med kaffepulver

De kan også benytte allerede malet kaffe i maskinen. Brug ikke opløselig kaffe. I et senere kapitel beskrives, hvordan De laver kaffedrikke med mælk. → *"Tilberedning af drikke med mælk" på side 17*

Maskinen er tændt. Vandtanken er fyldt.

1. Stil en kop under udløbssystemet.
2. Vælg den ønskede drikkevarer med drejknappen.
3. Tryk på tasten .
4. For pulverkaffe vælges "Kaffepulver" med drejknappen.
5. Tryk på tasten .
6. Tag aromalåget  af bønnebeholderen , og åbn pulverrummet .
7. Påfyld kaffepulver, men pres det ikke sammen. Påfyld maks. 2 strøgne måleskeer med kaffepulver.

### Pas på!

Fyld aldrig kaffebønner eller opløselig kaffe i pulverrummet.

8. Luk pulverrummet og aromalåget. Betegnelsen på drikken og de aktuelt indstillede værdier vises i displayet.
9. Hvis indstillingerne ønskes ændret for den valgte drikkevarer. → *"Tilpas drikkevarerindstillingerne." på side 19* → *"Menuindstillinger" på side 24*
10. Doseringen af drikken kan afbrydes ved at trykke på drejknappen igen. Kaffen bygges og fyldes derefter i koppen.

### Anvisninger

- Eventuelle rester af pulver i pulverskaktan børstes ned med en blød pensel.
- Doseringen af drikken kan afbrydes ved at trykke på drejknappen igen.
- For flere drikkevarer med malet kaffe gentages proceduren.
- Når der benyttes malet kaffe, kan man ikke bruge aromaDouble Shot-funktionen.

## Tilberedning af drikke med mælk

Denne maskine er forsynet med indbygget mælkesystem. Med mælkesystemet kan kaffedrikke med mælk tilberedes, men også mælkeskum og varm mælk.

Der kan vælges imellem Espresso Macchiato, Cappuccino, Latte Macchiato, Mælkekaffe, Cafe Cortado og Flat White.

### Anvisninger

- Under tilberedning med mælk kan der opstå pibende lyde. Disse lyde kommer fra teknikken og er helt normale.
- Indtørrede mælkerester er vanskelige at fjerne, derfor er rengøring vigtig. → *"Rengøring af mælkesystem" på side 33*

### Advarsel

#### Fare for forbrænding!

Mælkesystemet bliver meget varmt. Lad det først køle af efter brug, inden det berøres.

### Anvendelse af mælkebeholder

Mælkebeholderen  er udviklet specielt til brug sammen med denne maskine. Den er udelukkende beregnet til anvendelse i husholdningen og til opbevaring af mælk i køleskabet.

**Vigtigt:** Adapteren til mælkebeholderen kan kun tilsluttes, når mælkesystemet er monteret korrekt i udløbssystemet.

→ Fig. **3**

1. Låget tages af ved at trykke på markeringen og tage låget af. → Fig. **7**
2. Fyld mælken i.
3. Sæt låget på mælkebeholderen, og tryk, indtil det klikker på plads.
4. Sæt mælkebeholderen fast på venstre side af maskinen. Mælkebeholderen skal klikke på plads.

## da Betjening af maskinen

**Tip:** Hvis mælkebeholderen løber tør under tilberedningen, kan den fyldes og tilsluttes igen. Tilberedningen fortsætter automatisk.

### Kaffedrikke med mælk

Maskinen er tændt. Vandtanken og bønnebeholderen er fyldt. Den fyldte mælkebeholder er sat på.

1. Stil en kop eller et glas under udløbssystemet.
2. Vælg den ønskede drikkevare med drejeknappen.

Betegnelsen på drikken og de aktuelt indstillede værdier vises i displayet.

3. Hvis indstillingerne ønskes ændret for den valgte drikkevare.  
→ *"Tilpas drikkevareindstillingerne." på side 19* → *"Menuindstillinger" på side 24*
4. Doseringen af drikken kan afbrydes ved at trykke på drejeknappen igen.

Først fyldes mælk i koppen eller glasset. Derefter brygges kaffen, som fyldes i koppen eller glasset. Til cappuccino og Espresso Macchiato kan rækkefølgen ændres. → *"Menuindstillinger" på side 24*

**Bemærk:** Ved ét tryk på drejeknappen kan mælke- eller kaffedoseringen stoppes; ved to tryk på drejeknappen stopper hele doseringen af drikken.

### Mælkeskum eller varm mælk

Maskinen er tændt. Vandtanken er fyldt. Den fyldte mælkebeholder er sat på.

1. Stil en kop eller et glas under udløbssystemet.
2. Vælg „Mælkeskum“ eller „Varm mælk“ med drejeknappen.

Betegnelsen på drikken og de aktuelt indstillede værdier vises i displayet.

3. Hvis indstillingerne ønskes ændret for den valgte drikkevare.  
→ *"Tilpas drikkevareindstillingerne." på side 19* → *"Menuindstillinger" på side 24*
4. Doseringen af drikken kan afbrydes ved at trykke på drejeknappen igen. Mælkeskum eller varm mælk ned i koppen eller glasset.

**Bemærk:** Doseringen af drikken kan afbrydes ved at trykke på drejeknappen igen.

### Tapning af varmt vand

**Bemærk:** Før dosering af varmt vand skal mælkesystemet rengøres og mælkebeholderen tages af. Hvis mælkesystemet ikke rengøres, kan det aftappede vand indeholde lidt mælk.  
→ *"Rengøring af mælkesystem" på side 33*



#### Advarsel

#### Fare for forbrænding!

Udløbssystemet bliver meget varmt. Rør ikke ved udløbssystemet efter brug, før det er afkølet.

Maskinen er tændt. Vandtanken er fyldt.



1. Stil en kop under udløbssystemet.
2. Tag mælkebeholderen af, hvis den sidder på.
3. Vælg „Varmt vand“ med drejeknappen.
4. Hvis indstillingerne ønskes ændret for den valgte drikkevare.  
→ *"Tilpas drikkevareindstillingerne." på side 19* → *"Menuindstillinger" på side 24*
5. Doseringen af drikken kan afbrydes ved at trykke på drejeknappen igen. Koppen fyldes med varmt vand.

**Bemærk:** Doseringen af drikken kan afbrydes ved at trykke på drejeknappen igen.



## Tilpas drikkevareindstillingerne.

Efter valg af drik kan den alt efter drik tilpasses med forskellige værdier. Til det formål skal anvendes følgende taster og drejeknappen:



Tast	Funktion	Valg
	Kaffestyrke, vælg pulverkaffe	<ul style="list-style-type: none"> <li>■ meget mild *</li> <li>■ mild</li> <li>■ mild +*</li> <li>■ normal</li> <li>■ normal +*</li> <li>■ stærk</li> <li>■ stærk +*</li> <li>■ meget stærk</li> <li>■ meget stærk +*</li> <li>■ ekstra stærk</li> </ul> <ul style="list-style-type: none"> <li>■ aromaDouble Shot stærk</li> <li>■ aromaDouble Shot stærk +</li> <li>■ aromaDouble Shot stærk ++*</li> <li>■ Triple Shot stærk *</li> <li>■ Triple Shot stærk +*</li> <li>■ Kaffepulver</li> </ul>
<b>milk</b>	Blandingsforhold mælk/kaffe	Indstilling af mælkeandelen i % (kun for kaffedrikke med mælk)
<b>ml</b>	Kopstørrelse	Tilpasning af påfyldningsmængde med et antal ml. Kan ikke bruges med Ristretto.
	Brygning af to kopper på en gang	Placér to kopper under udløbet.
Navigationstast til venstre	Vandtemperatur*	f.eks. til tedrikke: <ul style="list-style-type: none"> <li>■ &gt; 60 °C (speciel tetilberedning)</li> <li>■ &gt; 70 °C (hvid te)</li> </ul> <ul style="list-style-type: none"> <li>■ &gt; 80 °C (grøn te)</li> <li>■ &gt; 85 °C (rooiboste)</li> <li>■ &gt; 90 °C (sort te)</li> <li>■ &gt; 97 °C (frugtte)</li> </ul>
Navigationstast til højre	aromaIntense*	<ul style="list-style-type: none"> <li>■ normal</li> <li>■ intensiv</li> </ul> <ul style="list-style-type: none"> <li>■ intensiv +</li> </ul>

Valget mærket med \* kan kun indstilles ved bestemte drikke eller i "Baristamodus".

Maskinens fabriksindstilling er "Baristamodus". På denne måde kan der med de to navigationstaster indstilles yderligere værdier. "Baristamodus" kan også slås fra. → "Menuindstillinger" på side 24  
 Fabriksindstillingerne vises i displayet med orange. De enkelte indstillinger, der er valgt nu, er belyst bagfra.

### Tilpasning af kaffestyrke eller valg af pulverkaffe

Der er valgt en kaffedrik.

1. Tryk på tasten .
2. Med drejeknappen indstilles kaffestyrken, eller der vælges pulverkaffe.
3. Dette bekræftes ved at trykke på tasten  eller drejeknappen.

## Aromaindstilling

Jo længere kaffen brygges, desto flere bitre stoffer og uønskede aromaer opløses i den færdige kaffe. Kaffens smag og fordøjelighed påvirkes derved negativt. Derfor har maskinen en særlig DoubleShot- og TripleShot-funktion til ekstra stærk kaffe. Afhængigt af indstilling males og brygges der igen kaffepulver, når halvdelen eller en tredjedel af mængden er tilberedt, så der altid kun frigives letfordøjelige aromastoffer, der er skånsomme for maven.

## Anvisninger

- Aromafunktionen DoubleShot kan tilvælges til alle kaffedrikke undtagen til:
  - Drikke med lille påfyldningsmængde af kaffe, f.eks. Ristretto
  - Kaffedrikke med mælk og lille påfyldningsmængde af kaffe
  - Lille påfyldningsmængde af kaffe, f.eks. ved indstillingen "Mælkekaffe" 200 ml med 90 % mælkeandel (kaffeandel 10 %)
  - Tilberedning med kaffepulver
  - Tilberedning af to kopper
- Aromafunktionen TripleShot kan kun tilvælges til kaffe XL.
  - Tilberedning af to kopper er ikke mulig

## Tilpas blandingsforhold mælk/kaffe

Der er valgt en kaffedrik med mælk.

1. Tryk på tasten **milk**.
2. Indstil mælkeandelen i % med drejeknappen.  
**Eksempel:** Ved en værdi indstillet til 30 % blandes 30 % mælk og 70 % kaffe.
3. Dette bekræftes ved at trykke på tasten **milk** eller drejeknappen.

## Vælg kopstørrelse

Der er valgt en drik.

1. Tryk på tasten **ml**. Den forindstillede påfyldningsmængde er forskellig, alt efter hvilken type drik, der vælges.
2. Med drejeknappen tilpasses den ønskede påfyldningsmængde med et antal ml.
3. Dette bekræftes ved at trykke på tasten **ml** eller drejeknappen.

## Anvisninger

- Ved Ristretto kan man ikke ændre påfyldningsmængden.
- Påfyldningsmængden kan svinge afhængigt af mælke kvaliteten.



## Brygning af to kopper på en gang

Der er valgt en kaffedrik eller en kaffedrik med mælk.

1. Tryk på tasten .
2. Stil to forvarmede kopper til venstre og højre under udløbssystemet.
3. Doseringen af drikkene startes ved at trykke på drejeknappen.

Den valgte drik brygges og fyldes derefter i de to kopper.

## Anvisninger

- Drikken tilberedes i to trin (to formalinger). Vent, indtil formalingen er helt afsluttet.
- Ved valget  er aromafunktionerne ikke mulige.
- Indstillingen  er ikke mulig for kaffe XL.

## Tilpas drikkevarens temperatur

Kun mulig i "Baristamodus".

→ "Menuindstillinger" på side 24

Der er valgt en ønsket drik.

1. Med venstre navigationstast vælges temperaturindstillingen.
2. Indstil den ønskede temperatur med drejknappen.
3. Dette bekræftes ved at trykke på navigationstasten eller drejknappen.

## Indstil aromaintense

Kun mulig i "Baristamodus".

→ "Menuindstillinger" på side 24

Smagsintensiteten for en kaffedrik kan tilpasses individuelt med indstillingen aromaintense. Valget har ved dosering med mælk ingen indflydelse på den varme mælk eller mælkeskummet.

Der er valgt en kaffedrik.

1. Med højre navigationstast vælges Menu.
2. Vælg den ønskede indstilling med drejknappen.
3. Dette bekræftes ved at trykke på højre navigationstast eller drejknappen.

## Indstilling af formalingsgrad

Denne maskine har en indstillelig kaffemølle. Det giver mulighed for, at man kan få sin helt personlige formaling.

### Advarsel

#### Fare for tilskadekomst!

Stik ikke hænder eller fingre ind i kaffemøllen.

### Pas på!

Maskinen kan blive beskadiget! Indstil kun malestyrken, når kaffemøllen er i drift!

Når kaffekværnen kører, kan man indstille formalingsgraden med drejknappen [15], [19]\*.

- Fintmalet: Drej mod uret. (Figur a)
- Groftmalet: Drej med uret. (Figur b)

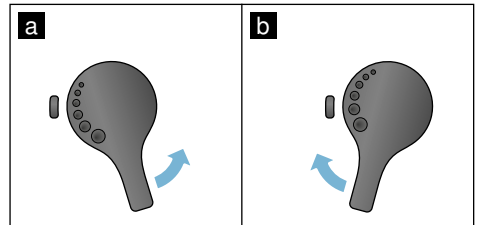

## Anvisninger

- Den nye indstilling vil først kunne mærkes efter tilberedning af den næste kop kaffe.
- Indstil en finere formalingsgrad, hvis der anvendes mørkt ristede bønner, og en grovere formalingsgrad ved lysere bønner.

## Kopvarmer

### Pas på!

Kopvarmeren bliver meget varm!

Den fuldautomatiske kaffemaskine har en kopvarmer [11]. Hvis kopvarmeren er tændt, lyser LED-lampen [12] for kopvarmer.

**Tip:** Den optimale opvarmning opnås ved at stille kopperne med bunden nedad på kopvarmeren.

**Bemærk:** Denne funktion kan aktiveres og deaktiveres i menuen (tryk på , og drej drejknappen mod venstre) eller i "menuindstillingerne".

→ "Menuindstillinger" på side 24

## Personalisering

I menuen Personalisering kan der oprettes brugerprofiler. I brugerprofilen kan der gemmes individuelle drikke under eget navn.



### Opret brugerprofil

1. Ved tryk på tasten  vises menuen.
2. Vælg en ny profil med drejknappen.
3. Tryk på højre navigationstast for at bekræfte valget. Brugernavn kan indtastes.
4. Vælg de ønskede bogstaver med drejknappen. Gem bogstaverne ved at trykke på drejknappen. Bogstavet gemmes.

Når brugernavnet er helt indtastet:



5. Tryk på højre navigationstast for at gemme brugernavnet.
6. Vælg profilbillede med drejknappen.
7. Tryk på højre navigationstast for at gemme valget.
8. Vælg en silhuet med drejknappen.
9. Tryk på højre navigationstast for at gemme valget.
10. Vælg "Standardmodus" eller "Baristamodus" med drejknappen.
11. Tryk på højre navigationstast for at gemme valget. Der spørges om accept af valget.
12. Tryk endnu en gang på navigationstasten for at bekræfte profilen. Brugerens profilbillede vises.
13. Tryk på tasten  for at forlade menuen eller gemme egne personlige drikke på maskinen for den oprettede bruger.

Sådan gemmes personlige drikke:

1. Tryk på drejknappen. Der vises "Bearbejd drikkevarer".
2. Tryk på højre navigationstast for at oprette drikken.
3. Vælg den ønskede drik med drejknappen. Opskriften på den valgte drik kan nu laves efter helt personlige præferencer. → "Tilpas drikkevarerindstillingerne." på side 19
4. Tryk på drejknappen. Valget skal nu bekræftes.
5. Tryk på højre navigationstast for at bekræfte valget.
6. Tryk på tasten . Indstillingerne er nu afsluttet.
7. Tryk på tasten  for at forlade menuen. Maskinen er driftsklar igen.



**Bemærk:** Der kan gemmes op til 10 profiler med hhv. 10 drikke.

### Redigér eller slet brugerprofil.

1. Ved tryk på tasten  vises menuen.
2. Vælg den ønskede profil med drejknappen.
3. Tryk på venstre navigationstast for at slette profilen. Tryk på højre navigationstast for at redigere indstillingerne i profilen. Indstillingerne i profilen kan ændres på den beskrevne måde. → "Opret brugerprofil" på side 22
4. Tryk på tasten . Maskinen er driftsklar igen.

## Gem personlige drikke

En drik, der netop er blevet tilberedt af maskinen, kan med de personlige indstillinger gemmes direkte i en ny eller eksisterende profil.

1. Tryk på tasten  i mindst 5 sekunder.  
Hvis der endnu er oprettet en profil, vises straks en ny profil.
2. Er der allerede oprettet profiler, men den personlige drik ønskes gemt i en ny profil, så benyttes drejeknappen til at vælge en ny profil.  
- eller -  
Ønskes den personlige drik gemt i en eksisterende profil, så benyttes drejeknappen til at vælge den ønskede profil.
3. Tryk på højre navigationstast for at gemme valget. Oprettes der en ny profil, skal navnet tastes ind, og der skal vælges profilbillede, silhuet og betjeningsmodus. Gem indtastningerne. Info: Findes der allerede en profil, så vælg den, og gem drikken.
4. Tryk på tasten .  
Indstillingerne er nu afsluttet. Maskinen er driftsklar igen.
5. Tryk på tasten  for at forlade menuen.

**Bemærk:** Hvis menuen skal forlades automatisk, indstilles "Forlad profiler automatisk" under "Brugerprofiler"  
→ "Menuindstillinger" på side 24

## Børnesikring

For at forhindre, at børn skolder sig eller får forbrændinger, kan man spærre maskinen.

### Aktivér børnesikring

Tasten **milk** holdes nedtrykket i mindst 4 sekunder.

"Børnesikring aktiveret" vises i displayet.

Maskinen kan nu ikke længere betjenes.

### Deaktivér børnesikring

Tasten **milk** holdes nedtrykket i mindst 4 sekunder.

„Børnesikring deaktiveret“ vises i displayet.

Maskinen kan nu betjenes normalt igen.

## Menuindstillinger

Menuen er beregnet til at ændre indstillinger individuelt, få vist informationer eller starte et program.

### Ændring af indstillinger

1. Tryk på tasten  $\odot/i$ , drej drejeknappen mod venstre, og vælg "Indstillinger". Tryk på drejeknappen. I displayet vises de forskellige indstillingsmuligheder.
2. Vælg den ønskede indstilling med drejeknappen. Den aktuelle indstilling er markeret i displayet med en farve.
3. Tryk på navigationstasten under "Udvælg"
4. Ændr indstilling med drejeknappen.

5. Tryk på navigationstasten under "Bekræft". Indstillingen er gemt.
6. Tryk på tasten  $\odot/i$  for at forlade menuen. I displayet vises valg af drikke.

### Anvisninger

- Ved tryk på navigationstasten under "Tilbage" kan der skiftes til forrige niveau.
- Ved tryk på navigationstasten under "Afbryd" kan indstillingsproceduren afbrydes.
- Ved tryk på knappen  $\odot/i$  kan menuen altid forlades.
- Hvis der ikke indtastes noget i ca. 2 minutter, lukker menuen automatisk, og indstillingerne gemmes ikke.

### Følgende indstillinger er til rådighed:

Indstillinger	Mulige indstillinger	Forklaring
Sprog	Forskellige sprog	Indstilling af det sprog, som displayets tekster vises på
Vandets hårdhed	<ul style="list-style-type: none"> <li>■ 1 (blødt)</li> <li>■ 2 (mellem)</li> <li>■ 3 (hårdt)</li> <li>■ 4 (meget hårdt)</li> <li>■ Blødgøringsanlæg</li> </ul>	<p>Indstilling efter det lokale vands hårdhed. Den forindstillede hårdhed for vandet er „4 (meget hårdt)“. Oplysninger om vandets hårdhed kan f.eks. indhentes hos det lokale vandværk.</p> <p>Det er vigtigt, at vandets hårdhed indstilles korrekt, så maskinen rettidigt kan vise afkalknings-tidspunkt.</p> <p>Har huset blødgøringsanlæg, så benyt indstillingen "Blødgøringsanlæg".</p>
Home Connect*	Indstillinger for tilslutning til WLAN-netværk (hjemmenetværk) og bærbare slutenheder (se kapitel "Home Connet").	
Sluk efter	5 minutter op til 3 timer	Indstilling af hvor lang tid, der skal gå, inden maskinen slukker automatisk efter, der sidst er tilberedt en drik. Den forindstillede tid er på 30 minutter.
Displayets lysstyrke	Trin 1 op til trin 10 Standardindstilling 7	Indstilling af displayets lysstyrke

Betjeningsmodus	<ul style="list-style-type: none"> <li>■ Standardmodus</li> <li>■ Baristamodus</li> </ul>	<p>I indstillingen "Baristamodus" kan man direkte i displayet</p> <ul style="list-style-type: none"> <li>■ indstille temperaturen ved at trykke på venstre navigationstast</li> <li>■ indstille aromaIntense (bryggehastighed) i 3 trin ved at trykke på højre navigationstast.</li> </ul>
Historik	Visning af, hvor mange drikke der er blevet tilberedt siden ibrugtagningen. Tællerens visning er teknisk betinget ikke helt præcis.	
Fabrikkens indstilling	Nulstil maskinen til fabrikkens indstilling	Nulstilling af alle egne indstillinger til fabrikkens indstilling.
Demomodus	<ul style="list-style-type: none"> <li>■ on</li> <li>■ off</li> </ul>	Kun til præsentationsformål. Indstillingen "off" skal være aktiveret ved normal drift. Indstillingen kan kun foretages i de første 3 minutter efter start af maskinen.
<b>Indstillinger for drikke</b>		
Cappuccino rækkefølge	<ul style="list-style-type: none"> <li>■ først mælk</li> <li>■ først kaffe</li> </ul>	Indstilling af, om mælk eller kaffe skal brygges og tappes først.
Espresso Macchiato rækkefølge	<ul style="list-style-type: none"> <li>■ først mælk</li> <li>■ først kaffe</li> </ul>	Indstilling af, om mælk eller kaffe skal brygges og tappes først.
Latte Macchiato pause	<ul style="list-style-type: none"> <li>■ min.</li> <li>■ 5 s</li> <li>■ 10 s</li> </ul>	Indstilling af pause imellem dosering af mælk og kaffe.
Espresso-/kaffe-temperatur	<ul style="list-style-type: none"> <li>■ normal</li> <li>■ høj</li> <li>■ maks.</li> </ul>	Indstilling af temperatur for kaffedrikke. Indstillingen er aktiv for alle tilberedningstyper. Gælder kun for "Standardmodus" - i "Baristamodus" foretages indstillingen direkte via valg af drikke. → "Tilpas drikkevarerindstillingerne." på side 19
Brugerprofiler	<ul style="list-style-type: none"> <li>■ Forlad profiler automatisk</li> <li>■ Slet alle profiler</li> </ul>	Indstilling, om brugerprofiler skal forlades automatisk, eller om alle brugerprofiler skal slettes.
Kopvarmer*	<ul style="list-style-type: none"> <li>■ aktiveret</li> <li>■ slukket</li> </ul>	Hvis kopvarmeren er aktiveret, lyser LED'en for kopvarmer.
Bønnebeholder	Indstilling af, hvilken bønnebeholder der automatisk skal bruges. Med tasten "Bønnebeholder" kan der vælges bønnebeholder for hver dosering.	
	<ul style="list-style-type: none"> <li>■ Senest valgte bønnebeholder</li> </ul>	Maskinen husker selv senest valgte bønnebeholder.
	<ul style="list-style-type: none"> <li>■ Standardbeholder til højre</li> </ul>	Efter hver dosering af en drik springer maskinen automatisk tilbage til den højre bønnebeholder.
	<ul style="list-style-type: none"> <li>■ Standardbeholder til venstre</li> </ul>	Efter hver dosering springer maskinen automatisk tilbage til den venstre bønnebeholder.
	<ul style="list-style-type: none"> <li>■ Gem beholder med drikkevare</li> </ul>	Maskinen husker den senest valgte bønnebeholder og den senest valgte drikkevare.

Indstillinger mærket med \* kan også vælges direkte i menuen.



## Start af programmet "Vandfilter" eller "Frostbeskyttelse"

1. Tryk kort på tasten  $\odot/i$ .
2. Programmet "Vandfilter" eller "Frostbeskyttelse" kan vælges med drejeknappen. Den aktuelle indstilling er markeret i displayet.

**Bemærk:** Der kan også vælges et serviceprogram med drejeknappen.  
→ "Serviceprogrammer" på side 34

### Vandfilter

Et vandfilter mindsker kalkaflejring og reducerer forureninger i vandet. Derudover skal maskinen ikke afkalkes så ofte. Vandfiltre kan købes i handlen eller via kundeservice. → "Tilbehør" på side 12

Hvis der er sat et vandfilter i, viser maskinen, hvornår det skal skiftes. I displayet vises en tilsvarende opfordring.

### Montering eller udskiftning af vandfilter

Inden et nyt vandfilter kan bruges, skal det skylles.

1. I menuindstillingerne vælges "Vandfilter".
2. Med navigationstasten vælges "anvendelse" eller "udskift".
3. Vandfilteret trykkes på plads i den tomme vandtank med måleskeen.

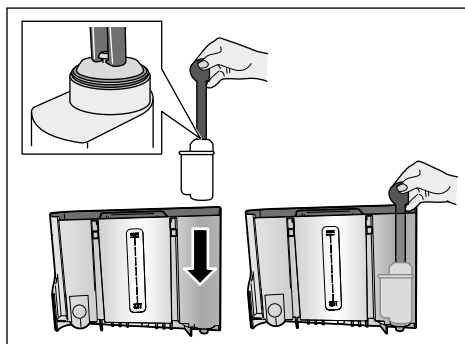

4. Fyld vandtanken med vand op til markeringen "**Maks.**".
5. Stil en beholder med et volumen på min. 1,0 l under udløbet, og bekræft. Der strømmer vand gennem filteret. Filteret skylles.
6. Tøm derefter beholderen. Maskinen er driftsklar igen.

### Anvisninger

- Ved skyllingen af filteret aktiveres automatisk intervallet for visning af filterudskiftning. Efter dette interval eller senest efter 2 måneder har filteret ikke længere nogen virkning. Det skal udskiftes af hygiejniske grunde og for at maskinen ikke kalker til (maskinen kan tage skade).
- Hvis maskinen ikke benyttes i længere tid (f.eks. ferie), bør det isatte filter skylles før den første ibrugtagning. Det gøres ved at tappe en kop varmt vand.

### Fjernelse af vandfilter

Hvis der ikke sættes et nyt vandfilter i, skal funktionen "Vandfilter" deaktiveres.

1. I menuindstillingerne vælges "Vandfilter".
2. Vælg indstillingen "tages af", og bekræft.
3. Vandfilteret tages ud af vandtanken.
4. Sæt vandtanken på plads igen. Maskinen er driftsklar igen.

### Frostbeskyttelse

Serviceprogram til at undgå skader som følge af frostpåvirkninger under transport og opbevaring. I den forbindelse tømmes maskinen helt. Maskinen skal være driftsklar.

1. Tryk på drejeknappen for at starte programmet.
2. Tøm vandtanken, og sæt den på plads igen.
3. Maskinen tømmes for damp.
4. Tøm drypskålen, og rengør den grundigt.

Nu er det sikkert at transportere og opbevare maskinen.



## Home Connect

Denne fuldautomatiske kaffemaskine kan bruges med wi-fi og kan fjernstyres via en bærbar enhed (fx. tablet, smartphone).

Home Connect-appen har ekstra funktioner, som supplerer det netforbundne apparat optimalt. Hvis apparatet ikke er forbundet med WLAN-netværket (hjemmenetværk), fungerer det som en fuldautomatisk kaffemaskine uden netværkstilslutning og kan som altid betjenes via displayet.

Vigtig oplysning:

Hjemmenetværkets router skal bruges i 2,4 GHz frekvensområdet (bånd: maks. 100 mW). Kontrolleres og indstilles ved behov.

Home Connect-funktionens tilgængelighed afhænger af Home Connect-tjenesternes tilgængelighed i det pågældende land. Home Connect-tjenesterne er ikke tilgængelige i alle lande. Der findes yderligere oplysninger om dette på [www.home-connect.com](http://www.home-connect.com).

**Bemærk:** Overhold sikkerhedsanvisningerne i brugsanvisningen, og sørg for, at sikkerhedsanvisningerne også overholdes, når apparatet betjenes via Home Connect App fra et sted udenfor hjemmet. Overhold også henvisningerne i Home Connect-appen. Betjening via apparatet har altid forrang, under denne drift er det ikke muligt at betjene apparatet via Home Connect-appen.

## Opsætning

Før der kan foretages indstillinger med Home Connect, skal Home Connect-appen være installeret på en bærbar enhed (fx tablet, smartphone).

Bemærk, at den medfølgende Home Connect-installationsmanual også er tilgængelig på <http://www.siemens-home.com> og kan downloades på flere andre sprog.

Følg de angivne skridt i appen, når du foretager indstillingerne. Ved den første ibrugtagning af den fuldautomatiske kaffemaskine kan registrering af apparatet ske direkte i WLAN-netværket eller via menuen (tryk først på tasten /i for at åbne menuen):

1. Drej drejeknappen mod venstre, og vælg "Home Connect indstillinger".
2. Tryk på drejeknappen.
3. I displayet vises Home Connect-menuen, og "Aktivér Wi-Fi" kendetegnes med farve.
4. Tryk på den højre navigationstaste under "Udvælg" for at åbne radioforbindelsen.
5. Vælg "Tilslut netværk" med drejeknappen.
6. Tryk på den højre navigationsknap under "Udvælg".
7. Valget "Automatisk forbindelse" og "Manuel forbindelse" vises.

**Bemærk:** Vælg "Automatisk forbindelse", hvis routeren råder over en WPS-funktion, ellers vælges "Manuel forbindelse".

### Automatisk forbindelse til hjemmenetværk

1. Valg af "Automatisk forbindelse" på displayet med drejetasten.
2. Tryk på den højre navigationstaste under "Bekræft".
3. I displayet vises "Automatisk netværksforbindelse".

## da Home Connect

4. Tryk på WPS-tasten på hjemmenetværkets router inden for få minutter, og vent indtil "Netværksforbindelse OK" vises i displayet på den fuldautomatiske kaffemaskine.
5. Åbn appen på en bærbar enhed.
6. Valg af "Forbind med app" vha. drejetasten.
7. Tryk på den højre navigationstaste under "Vælg". Den fuldautomatiske kaffemaskine forbindes med appen. Følg tipsene i appen.
8. Vent indtil "App-forbindelse OK" kort lyser i displayet.
9. Valg af "Aktivér fjernstart" vha. drejetasten.
10. Tryk på den højre navigationstaste under "Vælg". En advarselmelding vises.
11. Tryk på den højre navigationstasten under "Videre", og læs advarselmeldingen.
12. Tryk på den højre navigationstaste under "Bekræft".
13. Tryk på tasterne  $\odot/i$  for at forlade Menuen. Med den bærbare enhed kan den fuldautomatiske kaffemaskine nu bruges i fuldt omfang via appen.

**Bemærk:** Ved valg af "Deaktivér fjernstart" vises kun den fuldautomatiske kaffemaskines driftsmodus i Home Connect-appen. Der kan foretages indstillinger, men tilberedning af drikkevarer kan ikke startes.

### Manuel forbindelse til hjemmenetværk

1. Valg af "Manuel forbindelse" med drejetasten i displayet.
2. Tryk på den højre navigationstaste under "Bekræft". Den fuldautomatiske kaffemaskine etablerer et eget WLAN-netværk, som der er adgang til vha. en tablet eller smartphone. I displayet står SSID (navnet) og Key (adgangskoden) for dette netværk.



3. Tilslut den bærbare enhed til den fuldautomatiske kaffemaskines netværk med SSID "Home Connect" og Key "Home Connect".
4. Start appen på den bærbare enhed, og følg anvisningerne for netværksregistrering i appen samt i de medfølgende dokumenter til Home Connect. Registreringen er afsluttet, når "Netværksforbindelse korrekt" kort lyser i displayet på den fuldautomatiske kaffemaskine.
5. Valg af "Forbind med app" i displayet vha. drejetasten.
6. Tryk på den højre navigationstaste under "Vælg". Den fuldautomatiske kaffemaskine forbindes med appen.
7. Vent indtil "App-forbindelse OK" kort lyser i displayet.
8. Valg af "Aktivér fjernstart" vha. drejetasten.
9. Tryk på den højre navigationstaste under "Vælg". En advarselmelding vises.
10. Tryk på den højre navigationstasten under "Videre", og læs advarselmeldingen.
11. Tryk på den højre navigationstaste under "Bekræft".
12. Tryk på tasterne  $\odot/i$  for at forlade Menuen. Med den bærbare enhed kan den fuldautomatiske kaffemaskine nu bruges i fuldt omfang via appen.

**Bemærk:** Ved valg af "Deaktivér fjernstart" vises den fuldautomatiske kaffemaskines driftsmodus kun i Home Connect-appen. Der kan foretages indstillinger, men tilberedning af drikkevarer kan ikke startes.

## Aktivering og deaktivering af Wi-Fi

Wi-Fi kan ved behov „aktiveres“ eller „deaktiveres“ (fx under ferie).

**Bemærk:** Efter deaktivering bibeholdes netværksinformationerne. Vent nogle sekunder efter aktivering, indtil den fuldautomatiske kaffemaskine igen er tilsluttet til WLAN-netværket. Når apparatet er standby i netværket, bruger det maks. 3 W.

1. Tryk på tasten /i for at åbne menuen.
2. Drej drejeknappen mod venstre, og vælg "Home Connect indstillinger".
3. Tryk på drejeknappen.
4. Vælg "Aktivér Wi-Fi" eller "Deaktivér Wi-Fi" vha. drejeknappen.
5. Tryk på den højre navigationstaste under "Udvælg" for at radiomodulet skal "aktiveres" eller "deaktiveres".
6. Tryk på tasten /i for at forlade menuen.



## Yderligere indstillinger

Home Connect kan til hver en tid tilpasses dine individuelle behov. Bemærk: Den fuldautomatiske kaffemaskine skal være forbundet med WLAN-netværket.

### Afbryd forbindelse

Forbindelsen imellem den fuldautomatiske kaffemaskine og WLAN-netværket kan til hver en tid afbrydes.



**Bemærk:** Når forbindelsen mellem den fuldautomatiske kaffemaskine og WLAN-netværket er afbrudt, er det ikke muligt at betjene den via Home Connect.

1. Tryk på tasten /i, drej drejeknappen mod venstre, og vælg "Home Connect indstillinger".
2. Tryk på drejeknappen.
3. Tryk på den højre navigationsknap under "Udvælg".
4. Valg af "Afbryd netværkforbind." vha. drejetasten.
5. Tryk på den højre navigationsknap under "Udvælg". Forbindelsen til netværk og app er afbrudt.
6. Tryk på tasten /i for at forlade menuen.

**Bemærk:** Informationer til WLAN-netværket slettes.

### Forbind med app

Home Connect-appen kan installeres på et frit antal bærbare slutenheder, som alle kan forbindes med den fuldautomatiske kaffemaskine. Den fuldautomatiske kaffemaskine er nødt til allerede at være forbundet med WLAN-netværket.

1. Åbn appen på den mobile slutenhed.
2. Tryk på tasten /i, drej drejeknappen mod venstre, og vælg "Home Connect indstillinger".
3. Tryk på drejeknappen.
4. Tryk på den højre navigationsknap under "Udvælg".
5. Valg af "Forbind med app" vha. drejetasten.
6. Tryk på den højre navigationstaste under "Udvælg" for at tilslutte apparatet til appen.
7. Tryk på tasten /i for at forlade menuen.

## Fjernstart



Fjernstart skal aktiveres, hvis fx tilberedning af drikkevarer på den fuldautomatiske kaffemaskine skal startes via en bærbar enhed.

### Pas på!

#### Fare for forbrænding!



Ved uovervåget fjernstart kan tredje person blive skoldet, hvis de holder hånden under kaffeudløbet under udsækningen. Sørg ved uovervåget fjernstart for, at ingen personer, især ikke børn eller ting, kommer i fare.

**Bemærk:** Tekstfeltet "Aktivér fjernstart" er kun synligt, hvis forbindelsen til Home Connect blev udført korrekt. Hvis fjernstart er deaktiveret vises kun den fuldautomatiske kaffemaskines driftmodus i Home Connect-appen.

1. Tryk på tasten , drej drejeknappen mod venstre, og vælg "Home Connect indstillinger".
2. Tryk på drejeknappen.
3. Tryk på den højre navigationsknap under "Udvælg".
4. Vælg "Aktivér fjernstart" i displayet vha. drejetasten.
5. Tryk på den højre navigationsknap under "Udvælg".
6. Tryk på , for at lukke menuen.

## Informationer om apparatet

Display af netværks- og apparatinformationer

1. Tryk på tasten , drej drejeknappen mod venstre, og vælg "Home Connect indstillinger".
2. Tryk på drejeknappen.
3. Tryk på den højre navigationsknap under "Udvælg".
4. Vælg "Informationer om apparatet" i displayet vha. drejetasten.
5. Tryk på den højre navigationsknap under "Udvælg".  
Apparatets SSID, IP, MAC-adresse og serienummer vises i nogle sekunder.
6. Tryk på tasten , for at forlade menuen.

## Display

I displayet vises status for Home Connect vha. symbolet øverst i det højre hjørne.



Tilsluttet netværket



Ikke tilsluttet til netværket



Ingen forbindelse til serveren

## Fjerndiagnostik

Ved en fejl kan kundeservice få adgang til apparatet via funktionen Fjerndiagnostik.

Kontakt kundeservice, sørg for, at apparatet er forbundet med Home Connect-serveren, og kontroller, om fjerndiagnostik-tjenesten er tilgængelig i det pågældende land.

**Bemærk:** Der findes flere oplysninger om tilgængeligheden af fjerndiagnostik-tjenesten i det pågældende land under Hjælp & Support på Home Connect hjemmesiden: [www.home-connect.com](http://www.home-connect.com)

## Oplysning om datasikkerhed

Første gang den fuldautomatiske kaffemaskine tilsluttes til et WLAN-netværk, der er forbundet med internettet, sender den fuldautomatiske kaffemaskine følgende datakategorier til Home Connect-serveren (førstegangsregistrering):

- Entydig apparat-ID (bestående af apparatets kode samt MAC-adressen for det indbyggede WiFi kommunikations-modul)
- Wi-Fi-kommunikationsmodulets sikkerhedscertifikat (til informationsteknisk afsikring af forbindelsen)
- Den fuldautomatiske kaffemaskines aktuelle software- og hardwareversion
- Status for en eventuel forinden udført nulstilling til fabriksindstillingerne. Denne førstegangs-registrering åbner for brugen af Home Connect funktionaliteten og er først nødvendig på det tidspunkt, hvor Home Connect funktionaliteten skal bruges første gang.

**Bemærk:** NB! Home Connect-funktionaliteten kan kun anvendes i forbindelse med Home Connect-appen. Hent oplysninger om datasikkerheden i Home Connect-appen.

## Overensstemmelseserklæring

Hermed erklærer BSH Hausgeräte GmbH, at dette apparat med Home Connect funktionalitet er i overensstemmelse med de grundlæggende krav og øvrige gældende bestemmelser i direktivet 2014/53/EU.

Der findes en udførlig RED-overensstemmelseserklæring på internettet på det aktuelle apparats produktside under de ekstra dokumenter på adressen [www.siemens-home.bsh-group.com](http://www.siemens-home.bsh-group.com).



2,4 GHz bånd: 100 mW maks.

## Daglig pleje og rengøring

Med omhyggelig pleje og rengøring kan maskinen bevares funktionsdygtigt i lang tid. I dette kapitel vises den rigtige pleje og rengøring.

### ⚠ Advarsel

#### Fare for elektrisk stød!

Træk stikket ud af stikkontakten inden rengøringen. Kom aldrig maskinen i vand. Der må ikke benyttes damprensere.

## Rengøringsmiddel

Overhold følgende anvisninger, så de forskellige overflader ikke bliver beskadiget pga. forkerte rengøringsmidler.

Anvend:

- ikke aggressive eller skurende rengøringsmidler
- ikke rengøringsmidler, der indeholder alkohol eller sprit.
- ikke hårde skure- eller rengørings-svampe.

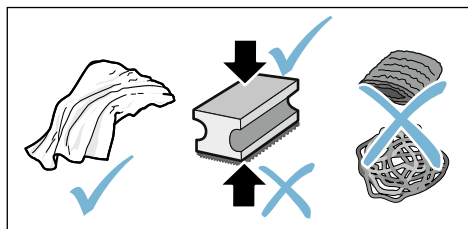

### Anvisninger

- Der kan være salt i nye svampeklude. Salt kan forårsage rustfilm på rustfrit stål. Vask nye svampeklude grundigt inden brug.
- Fjern straks rester af kalk, kaffe, mælk, rengørings- og afkalkningsmidler. Der kan dannes korrosion under sådanne rester.

### Pas på!

Det er ikke alle maskinens dele, der kan tåle at komme i opvaskemaskinen.

→ Fig. 5 - 8

### Ikke egnet til opvaskemaskine:



dæksel til udløbssystem  
dæksel til bryggerum  
Kogeenhed  
Vandtank  
Aromalåg

### Egnet til opvaskemaskine



dryprist  
drypskål  
beholder til kaffegrums  
maks. 60 °C  
afstryger til kaffegrums  
dæksel til kogeenhed, rød  
måleske  
mælkesystem, alle dele  
mælkebeholder, alle dele

## Rengør maskinen

1. Tør kabinettet af med en blød og fugtig klud.
2. Rengør displayet med en mikrofiberklud.
3. Eventuelle rester af pulver i pulverskakten børstes ned med en blød pensel.

### Anvisninger

- Hvis maskinen tændes i kold tilstand eller slukkes efter dosering af kaffe, skyller maskinen automatisk. Systemet rengør således sig selv.
- Hvis maskinen ikke anvendes i længere tid (fx ferie), skal hele maskinen inkl. kaffedispenser, vandtank, mælkesystem, bakker og kogeenhed rengøres grundigt.



## Rengøring af drypbakke og beholder til kaffegrums

→ Fig. **5**

**Bemærk:** Drypbakken og beholderen til kaffegrums bør tømmes og rengøres dagligt for at undgå aflejringer.

1. Træk drypbakken med beholderen til kaffegrums fremad og ud.
2. Fjern drypristen, og rengør den med en børste.
3. Tøm drypbakken og beholderen til kaffegrums, og rengør dem.
4. Tør maskinen af indvendigt (drypskåle).

## Rengøring af mælkebeholder

→ Fig. **7**

**Bemærk:** Af hygiejniske grunde skal mælkebeholderen rengøres regelmæssigt.

1. Mælkebeholderen skilles ad i enkeltdele.
2. Rengør alle dele af mælkebeholderen, eller sæt dem i opvaskemaskinen.

## Rengøring af mælkesystem

Mælkesystemet rengøres automatisk umiddelbart efter tilberedning af en mælkedrik med en kortvarig dampstråle.

### Advarsel

#### Fare for forbrænding!

Udløbssystemet bliver meget varmt. Rør ikke ved udløbssystemet efter brug, før det er afkølet.

Rengør mælkesystemet manuelt hver uge, ved behov gerne oftere. Ønskes særdeles grundig rengøring, kan mælkesystemet også skylles med vand.  
→ "Skyl mælkesystem" på side 35

Tag mælkesystemet ud → fig. **3**:

1. Fjern mælkebeholderen fra maskinen.
2. Skub udløbssystemet ned i nederste stilling.
3. Tryk på låsen oppe til højre.
4. Vip dækslet fremad, og træk det ud.
5. Tag mælkesystemet ud, og skil det ad i enkeltdele.
6. Rengør de enkelte dele med opvaskevand og en blød klud → fig. **6**.
7. Skyl alle dele med rent vand, og lad dem tørre.

## Anvisninger

- Alle mælkesystemets dele kan også sættes i opvaskemaskinen. Ludrester fjernes omhyggeligt efter skylleprocessen.
- **Vigtigt:** Udløbssystemets dæksel må ikke komme i opvaskemaskinen.

Sæt mælkesystemet på plads → fig. **3**:

1. Saml de enkelte dele af mælkesystemet.
2. Sæt mælkesystemet ind i dækslet.
3. Skub udløbssystemet ned i nederste stilling.
4. Sæt dækslet i klemmerne foruden, og sving det opad, indtil det klikker på plads.

## Rengøring af bryggeenhed

→ Fig. **4**, → Fig. **8**

Foruden det automatiske rengøringsprogram skal kogeenheden tages ud med jævne mellemrum og rengøres.

### Pas på!

Kogeenheden må ikke rengøres med opvaskemiddel og tåler ikke opvaskemaskine.

Udtagning af kogeenhed:

1. Sluk maskinen.
2. Tag vandtanken af.

## da Serviceprogrammer

- De to røde låsepaler klemmes sammen, hvorved dækslet kan fjernes.
- Tag afstrygeren til kaffegrums (rød) og dækslet til kogeenheden (rød) ud, rengør og tør af.
- Den røde lås over kogeenheden skubbes helt til højre.
- Kogeenheden tages forsigtigt ud og rengøres grundigt under rindende vand.

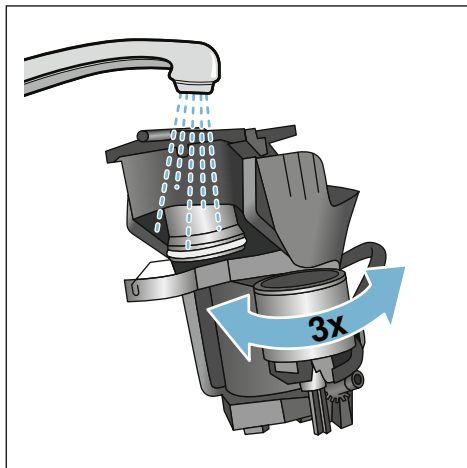

- Rengør grundigt det indvendige af maskinen med en fugtig klud, og fjern eventuelle kafferester.
- Lad bryggeenheden og maskinens indvendige overflader tørre.

Isætning af kogeenhed:

- Kogeenheden skubbes ind i maskinen i pilens retning. Pilen sidder på kogeenhedens overside. Kogeenheden sættes ind foroven, så den hænger i styreskinne, og skubbes ind i maskinen.
- Den røde lås over kogeenheden skubbes helt til venstre.
- Sæt afstrygeren til kaffegrums (rød) og dækslet til kogeenheden (rød) i.
- Sæt dækslet på plads, og lad det klikke på plads.
- Sæt vandtanken ind.

## Serviceprogrammer

Med jævne mellemrum vises der, alt efter vandets hårdhed og brug af automaten, følgende visninger i stedet for valg af kaffe:

- Skyl mælkesystem
- Gennemfør afkalkningsprogram nu!
- Gennemfør rengøringsprogram nu!
- Gennemfør calc'nClean-program nu!

Maskinen bør straks rengøres eller afkalkes med det pågældende program. Afkalkning og rengøring kan også vælges samlet med funktionen calc'nClean. Maskinen kan blive beskadiget, hvis serviceprogrammet ikke udføres iht. anvisningen.

Serviceprogrammer kan også til enhver tid startes uden anmodningen i displayet. Tryk på tasten , vælg det ønskede program, og kørs det.

### Anvisninger

- **Vigtigt:** Hvis maskinen ikke afkalkes rettidigt, vises "Afkalkningsprogram forsinket. Apparat spærres snart!". Udfør straks afkalkning efter anvisning. Hvis maskinen er spærret, kan den først bruges igen efter afkalkning.
- **Vigtigt!** Brug afkalknings- og rengøringsmiddel iht. anvisningen ved hvert serviceprogram, og overhold (de pågældende) sikkerhedsanvisninger.
- Drik ikke væsker.
- Brug aldrig citronsyre, eddike eller midler, der indeholder eddike, til afkalkning.
- Anvend udelukkende de dertil egnede tabletter til afkalkningen og rengøring. De er specielt udviklet til denne maskine og kan genbestilles hos kundeservice. → "Tilbehør" på side 12



- Afkalkningstabletter eller andre midler må under ingen omstændigheder komme i pulverrummet.
- Serviceprogrammet må under ingen omstændigheder afbrydes.
- Tag bryggeenheden ud, rengør den, og sæt den i igen, før et serviceprogram startes. Skyl mælkesystemet.
- Når et serviceprogram er færdigt, tørres maskinen af med en blød fugtig klud for straks at fjerne rester af afkalkningsmidlet. Der kan dannes korrosion under sådanne rester.
- Der kan være salte i nye svampeklude. Salte kan forårsage rustfilm på rustfrit stål, derfor skal kludene altid skylles grundigt før brug.
- Ved anvendelse af et vandfilter forlænges tidsafstandene, indtil et serviceprogram skal gennemføres.
- Hvis et af serviceprogrammerne er blevet afbrudt af evt. et strømsvigt, skal man gøre følgende:  
Maskinen starter automatisk en særskylning.
  1. Skyl vandtanken.
  2. Påfyld frisk vand uden kulsyre indtil markeringen "**maks.**", og bekræft. Programmet starter og skyller maskinen. Varighed ca. 2 minutter.
  3. Tøm drypskålen, rengør den, og sæt den i igen.
  4. Tøm mælkebeholderen, rengør den, og sæt den i igen. Programmet er afsluttet. Maskinen er driftsklar igen.
  5. Tryk på tasten /i for at forlade programmet.

## Skyl mælkesystem

Mælkesystemet rengøres automatisk umiddelbart efter tilberedning af en mælkedrik med en kortvarig dampstråle.

Ønskes en særdeles grundig rengøring, kan mælkesystemet også skylles med vand.

Varighed: ca. 2 minutter

1. Tryk på tasten /i for at åbne menuen.
2. Vælg "Skyl mælkesystem" med drejknappen.
3. Tryk på drejknappen for at starte programmet.
4. Tøm mælkebeholderen, rengør den, og sæt den på igen.
5. Stil et tomt glas under udløbssystemet, og bekræft.  
Programmet køres.
6. Tøm mælkebeholderen, rengør den, og sæt den på igen.
7. Tøm glasset.  
Programmet afsluttes. Maskinen er driftsklar igen.
8. Tryk på tasten /i for at forlade programmet.

Rengør desuden regelmæssigt mælkesystemet grundigt manuelt.  
→ "*Rengøring af mælkesystem*" på side 33

## Afkalkning

Varighed: ca. 21 minutter

Linjen nederst i displayet viser, om hvor mange minutter f.eks. vandtanken skal skylles og påfyldes vand.

1. Tryk på tasten /i for at åbne menuen.
2. Vælg "Afkalkning" med drejeknappen.
3. Tryk på drejeknappen for at starte programmet.

Instrukserne i displayet leder igennem programmet.

4. Tøm drypskålen, og sæt den i igen.
5. Tøm mælkebeholderen, rengør den, og sæt den på igen.
6. Tag vandfilteret ud (hvis det findes), og bekræft.
7. Fyld den tomme vandtank med lunkent vand op til markeringen "0,5 l". Opløs 1 afkalkningstablet deri.
8. Stil en beholder med en volumen på min. 1,0 l under udløbssystemet, og bekræft.
9. Tryk på drejeknappen.

Programmet køres.

Varighed: ca. 19 minutter

**Info:** Hvis der er for lidt afkalkningsmiddel i vandtanken, vises en tilsvarende opfordring. Efterfyld vand uden kulsyre, og bekræft.

10. Skyl vandtanken igennem, og sæt vandfilteret i (hvis det er taget ud).
11. Fyld friskt vand på uden kulsyre op til markeringen **max**, og sæt vandtanken på plads igen.

Programmet køres.

Varighed: ca. 2 minut

12. Tøm beholderen, og bekræft.
13. Tøm drypskålen, og sæt den i igen.
14. Tøm mælkebeholderen, rengør den, og sæt den på igen.

Programmet afsluttes. Maskinen er driftsklar igen.

15. Tryk på tasten /i for at forlade programmet.

## Rengøring

Varighed: ca. 6 minut

1. Tryk på tasten /i for at åbne menuen.
2. Vælg "Rensning" med drejeknappen.
3. Tryk på drejeknappen for at starte programmet.

Instrukserne i displayet leder igennem programmet.

4. Tøm drypskålen, og sæt den i igen.
5. Åbn pulverskuffen, put en rensetablet i, luk pulverskuffen, og bekræft.
6. Stil en beholder med en volumen på min. 1,0 l under udløbssystemet, og bekræft.

Programmet køres.

Varighed: ca. 5 minut

7. Tøm beholderen, og bekræft.
- Programmet afsluttes. Maskinen er driftsklar igen.
8. Tryk på tasten /i for at forlade programmet.

## calc'nClean

Varighed: ca. 26 minutter

calc'nClean kombinerer de enkelte funktioner "Afkalkning" og "Rensning". Hvis de pågældende programmer skal udføres næsten samtidigt, foreslår maskinen automatisk dette serviceprogram.

Linjen nederst i displayet viser, om hvor mange minutter f.eks. vandtanken skal skylles og påfyldes vand.

1. Tryk på tasten /i for at åbne menuen.
2. Vælg "calc'nClean med drejeknappen.
3. Tryk på drejeknappen for at starte programmet.

Instrukserne i displayet leder igennem programmet.

4. Tøm drypskålen, og sæt den i igen.
5. Tøm mælkebeholderen, rengør den, og sæt den på igen.
6. Åbn pulverskuffen, put en rensetablet i, luk pulverskuffen, og bekræft.
7. Tag vandfilteret ud (hvis det findes), og bekræft.
8. Fyld den tomme vandtank med lunkent vand op til markeringen "0,5 l". Opløs 1 afkalkningstablet deri.
9. Stil en beholder med en volumen på min. 1,0 l under udløbssystemet, og bekræft.

Programmet køres.

Varighed: ca. 19 minutter

**Info:** Hvis der er for lidt afkalkningsmiddel i vandtanken, vises en tilsvarende opfordring. Efterfyld vand uden kulsyre, og bekræft.

10. Skyl vandtanken igennem, og sæt vandfilteret i (hvis det er taget ud).
11. Fyld friskt vand på uden kulsyre op til markeringen **max**, og sæt vandtanken på plads igen.

Programmet køres.

Varighed: ca. 7 minut

12. Tøm beholderen, og bekræft.

13. Tøm drypskålen, og sæt den i igen.
  14. Tøm mælkebeholderen, rengør den, og sæt den på igen.
- Programmet afsluttes. Maskinen er driftsklar igen.
15. Tryk på tasten /i for at forlade programmet.

**da** Hvad skal jeg gøre, hvis der opstår en fejl?

## Hvad skal jeg gøre, hvis der opstår en fejl?

Hvis der opstår en fejl, skyldes dette ofte en bagatel. Prøv selv at afhjælpe fejlen ved hjælp af tabellen, inden kundeservice kontaktes.

Læs sikkerhedsanvisningerne i begyndelsen af denne brugsanvisning.

### Fejltabel

Problem	Årsag	Afhjælpning
Stærkt svingende kvalitet af kaffe eller mælkeskum.	Maskinen er tilkalket.	Afkalk maskinen iht. vejledningen.
Dosering af varmt vand er ikke muligt.	Mælkesystemet eller holderen til mælkesystemet er tilsmudset.	Rengør mælkesystemet eller holderen til mælkesystemet. → "Rengøring af mælkesystem" på side 33
For lidt eller intet mælkeskum.	Mælkesystemet eller holderen til mælkesystemet er tilsmudset.	Rengør mælkesystemet eller holderen til mælkesystemet. → "Rengøring af mælkesystem" på side 33
	Uegnet mælk.	Anvend ikke allerede opkogt mælk. Anvend kold mælk med et fedtindhold på mindst 1,5 %.
	Maskinen er tilkalket.	Afkalk maskinen iht. vejledningen.
Mælkesystemet suger ikke mælk.	Mælkesystemet er ikke samlet korrekt.	Sørg for at samle alle dele korrekt. → Fig. 3
	Mælkebeholder og mælkesystem tilsluttet i forkert rækkefølge.	Slut først mælkesystemet til udløbssystemet og derefter mælkebeholderen.
Den personligt indstillede fyldningsmængde nås ikke, kaffen kommer kun i dråber, eller der løber slet ikke nogen kaffe ud.	Formalingsgraden er for fin. Kaffepulveret er for fint.	Indstil en grovere formalingsgrad. Brug mere groftmalet kaffe.
	Maskinen er kraftigt tilkalket.	Afkalk maskinen iht. vejledningen.
	Der er luft i vandfilteret.	Hold vandfilteret dykket ned i vand, indtil der ikke længere slipper luftbobler ud. Montér filteret igen.
Der løber kun vand ud, ingen kaffe.	Maskinen registrerer ikke, at en bønnebeholder er tom.	Fyld kaffebønner i <b>Bemærk:</b> Maskinen indstiller sig ved de næste brygninger til kaffebønnerne.
	Kaffetragten på kogeenheden er stoppet til.	Rengør kogeenheden. → "Rengøring af bryggeenhed" på side 33
Maskinen reagerer ikke længere.	Fejl i maskinen.	Hold tasten on/off trykket i 10 sekunder.

Problem	Årsag	Afhjælpning
Kaffen har ingen "crema".	Uegnet kaffesort.	Anvend en kaffesort med en større andel af Robustabønner.
	Kaffebønnerne er ikke længere friskristede.	Brug friske bønner.
	Formalingsgraden passer ikke til de anvendte kaffebønner.	Indstil finere formalingsgrad.
Kaffen er for "sur".	Formalingsgraden er for grov, eller kaffepulveret er for groft.	Indstil en finere formalingsgrad, eller brug finere formalet kaffepulver.
	Uegnet kaffesort.	Brug en lidt mørkere ristning.
Kaffen er for "bitter".	Formalingsgraden er for fin, eller kaffepulveret er for fint.	Indstil en grovere formalingsgrad, eller brug grovere formalet kaffepulver.
	Uegnet kaffesort.	Skift kaffesort.
Kaffen smager "brændt".	For høj bryggetemperatur	Sænk temperaturen. → <i>"Tilpas drikkevareindstillingerne." på side 19</i>
	Formalingsgraden er for fin, eller kaffepulveret er for fint.	Indstil en grovere formalingsgrad, eller brug grovere formalet kaffepulver.
	Uegnet kaffesort.	Skift kaffesort.
Vandfilteret sidder ikke fast i vandbeholderen.	Vandfilteret er ikke fastgjort korrekt.	Hold vandfilteret dykket ned i vand, indtil der ikke længere slipper luftbobler ud. Monter filteret igen. Tryk vandfilteret lige og fast ned i studsen til vandtanken.
Kaffegrumsset er ikke kompakt og for vådt.	Formalingsgraden er indstillet for fint eller for groft, eller der anvendes for lidt kaffepulver.	Formalingsgraden indstilles grovere eller finere, eller der bruges 2 strøgne måleskeer med kaffepulver
Vand drypper ned på bundpladen inde i maskinen, når drypskålen er taget ud.	Drypskålen er fjernet for tidligt.	Vent nogle sekunder med at fjerne drypskålen, efter at sidste drik er blevet doseret.
Drypskålen kan ikke tages ud.	Beholder til kaffegrums er meget fuld. Afstrygeren til kaffegrums sidder fast.	Rengør det indvendige af kogeenheden. → <i>"Rengør maskinen" på side 32</i> Sæt afstrygeren til kaffegrums rigtigt i.
Udløbssystemet kan ikke monteres eller afmonteres.	Forkert rækkefølge	Tilslut først udløbssystemet (med mælkesystemet) og derefter mælkebeholderen; ved afmontering fjernes først mælkebeholderen og derefter udløbssystemet.

**da** Hvad skal jeg gøre, hvis der opstår en fejl?

Problem	Årsag	Afhjælpning
Displayet viser "Fyld bønnebeholderen". Selv om bønnebeholderen [14] er fyldt, eller kværnen ikke maler kaffebønner.	Bønnerne falder ikke ned i kværnen (for fedtede bønner).	Bank let på bønnebeholderen. Skift eventuelt kaffesort. Tør den tomte bønnebeholder af med en tør klud.
Displayet viser "Tøm drypskålen" på trods af tom drypskål -- Hvad nu?	Tømning registreres ikke, hvis maskinen er slukket.	Tag drypbakken ud, når maskinen er tændt, og sæt den i igen.
	Drypskålen er snavset.	Rengør drypskålen grundigt.
Displayet viser "Efterfyld vand uden kulsyre" eller "Vandfiltret tages ud"	Vandtanken er sat forkert i.	Sæt vandtanken korrekt i.
	Kulsyreholdigt vand i vandbeholderen.	Fyld vandtanken med friskt postevand.
	Flyder i vandtanken hænger fast.	Tag vandtanken ud, og rengør den grundigt.
	Nyt vandfilter ikke skyllet iht. vejledningen.	Skyl vandfilteret iht. vejledningen, og tag det i brug.
	Der er luft i vandfilteret.	Hold vandfilteret dykket ned i vand, indtil der ikke længere slipper luftbobler ud. Montér filteret igen.
	Vandfilter gammelt.	Montér et nyt vandfilter.
Meget hyppig visning af, at afkalkning er nødvendig.	For kalkholdigt vand.	Sæt vandfiltret på plads, og aktivér tilsvarende efter anvisning. → "Start af programmet "Vandfilter" eller "Frostbeskyttelse" på side 26
Home Connect fungerer ikke korrekt.		Gå ind på <a href="http://www.home-connect.com">www.home-connect.com</a>
Displayet viser "Rengør kogeenheden".	Kogeenhed snavset.	Rengør kogeenheden.
	For meget kaffepulver i kogeenheden.	Rengør kogeenheden. Påfyld maks. 2 strøgne måleskeer med kaffepulver.
	Kogeenhedens mekanisme går trægt.	Rengør kogeenheden. → "Daglig pleje og rengøring" på side 32
Hvis problemerne ikke kan afhjælpes, så ring altid til vores hotline! Telefonnumrene er angivet på de sidste sider i denne brugsanvisning.		





## Tekniske data

Elektrisk tilslutning (spænding – frekvens)	220–240 V ~, 50/60 Hz
Tilslutningsværdi	1500 W
Maksimalt pumpetryk, statisk	19 bar
Maksimal kapacitet for vandtanken (uden filter)	2,3 l
Maksimal kapacitet for højre/venstre bønnebeholder	250/270 g
Maksimal kapacitet for maskine med en bønnebeholder	290 g
Elledningens længde	100 cm
Mål (H x B x D)	39,2 x 31,6 x 47,0 cm
Vægt, tom	10–12 kg
Kværntype	Keramik

## E-nummer og FD-nummer

For at vi bedre kan løse det aktuelle problem, skal det komplette modelnummer (E-nr.) og fabrikationsnummer (FD-nr.) altid oplyses ved kontakt med kundeservice. Numrene finder De på typeskiltet  (→ Fig. **2**)

Det er en god idé at notere maskinens data og telefonnummeret til kundeservice her, så er det i givet fald let at finde oplysningerne.

**E-nr.****FD-nr.****Kundeservice** 

Kontaktoplysninger til kundeservice i alle lande finder De på sidste side i denne brugsanvisning.

## Garantibetingelser

På dette apparat yder Siemens 2 års reklamerationsret. Købsnota skal altid vedlægges ved indsendelse til reparation, hvis denne ønskes udført indenfor retten til reklamation. Medfølger købsnota ikke, vil reparationen altid blive udført mod beregning.

### Indsendelse til reparation

Skulle Deres Siemens apparat gå i stykker, kan det indsendes til vort serviceværksted:  
BSH Hvidevarer A/S, Telegrafvej 4,  
2750 Ballerup, tlf. 44 89 88 10.

Ret til ændringer forbeholdes.

# Innholdsfortegnelse

	<b>Forskriftsmessig bruk</b> . . . . .	<b>43</b>
	<b>Viktige sikkerhetsanvisninger</b> .	<b>43</b>
	<b>Miljøvern</b> . . . . .	<b>45</b>
	Energisparing . . . . .	45
	Miljøvennlig håndtering . . . . .	45
	<b>Bli kjent med apparatet</b> . . . . .	<b>46</b>
	Innhold i pakken . . . . .	46
	Klargjøring og delebeskrivelse . . . . .	46
	Betjeningselementer . . . . .	47
	<b>Tilbehør</b> . . . . .	<b>48</b>
	<b>Før første gangs idriftsetting</b> .	<b>49</b>
	Oppstilling og tilkoping av apparatet	49
	Ta i bruk apparatet . . . . .	49
	<b>Betjening av apparatet</b> . . . . .	<b>51</b>
	Velge drikk . . . . .	51
	Tilberedning av kaffedrikk av malte bønner . . . . .	52
	Tilberedning av kaffedrikk av kaffepulver . . . . .	53
	Tilberede drikker med melk . . . . .	53
	Tappe varmt vann . . . . .	55
	Tilpasse drikkeinnstillinger . . . . .	55
	Stille inn malingsgrad . . . . .	57
	Koppvarmer . . . . .	57
	<b>Personlige innstillinger</b> . . . . .	<b>58</b>
	Opprette brukerprofil . . . . .	58
	Behandle eller slette brukerprofil . . . . .	58
	Lagre individuelle drikker . . . . .	59
	<b>Barnesikring</b> . . . . .	<b>59</b>
	Aktivere barnesikringen . . . . .	59
	Deaktivere barnesikringen . . . . .	59
	<b>Meny-Innstillinger</b> . . . . .	<b>60</b>
	Endre innstillinger . . . . .	60
	Start programmet "Vannfilter" eller "Frostbeskyttelse" . . . . .	62
	<b>Home Connect</b> . . . . .	<b>63</b>
	Installere . . . . .	63
	Aktivere og deaktivere Wi-Fi . . . . .	64
	Flere innstillinger . . . . .	65
	Drikk-info . . . . .	66
	Display . . . . .	66
	Fjerndiagnostisering . . . . .	66
	Datavern . . . . .	66
	Samsvarserklæring . . . . .	66
	<b>Pleie og daglig rengjøring</b> . . . . .	<b>67</b>
	Rengjøringsmiddel . . . . .	67
	Rengjøre apparatet . . . . .	67
	Rengjøring av melkesystemet . . . . .	68
	Rengjøring av bryggeenhet . . . . .	68
	<b>Serviceprogrammer</b> . . . . .	<b>69</b>
	Skylling av melkesystemet . . . . .	70
	Avkalkning . . . . .	71
	Rengjøring . . . . .	71
	calc'nClean . . . . .	72
	<b>Hva kan du gjøre ved feil?</b> . . . . .	<b>73</b>
	<b>Kundeservice</b> . . . . .	<b>76</b>
	Tekniske data . . . . .	76
	E-nummer og FD-nummer . . . . .	76
	Garanti . . . . .	76



## Forskriftsmessig bruk

Kontroller apparatet etter at du har pakket det ut. Ikke koble til apparatet hvis det er skadet under transport.

Dette apparatet er bare ment for bruk i private husholdninger.

Apparatet skal bare brukes ved romtemperatur innendørs og opp til 2000 m høyde over havet.



## Viktige sikkerhetsanvisninger

Les bruksanvisningen nøye, følg den og oppbevar den på et trygt sted. Dersom apparatet blir levert videre, må denne veiledningen følge med.

Dette apparatet kan brukes av barn fra og med 8 år og av personer med reduserte fysiske, sensoriske eller mentale evner eller mangel på erfaring og/eller kunnskap, dersom de blir overvåket av eller har fått opplæring i sikker bruk av apparatet og dessuten har forstått at det kan oppstå farer under bruk. Barn under 8 år må ikke bruke apparatet og må holdes borte fra tilkoplingsledningen. De må ikke få lov å betjene apparatet. Barn må ikke få leke med apparatet. Rengjøring og bruker-vedlikehold må ikke utføres av barn, med mindre de er 8 år eller er eldre og er under oppsyn.

## **Advarsel**

### **Fare for elektrisk støt!**

- Apparatet skal bare kobles til via en forskriftsmessig montert stikkontakt med jording til et strømmnett med vekselstrøm. Kontroller at systemet for husets jordleder er forskriftsmessig installert.
- Apparatet må kun tilkobles og brukes i henhold til angivelsene på typeskiltet. Dersom strømkabelen på apparatet er skadet, må den skiftes ut av produsenten, kundeservice eller en annen kvalifisert person.
- Det må kun benyttes når ledningen og apparatet selv ikke viser tegn på ytre skade. Ved feil må du umiddelbart trekke ut støpselet eller slå av spenningen.
- Reparasjoner på apparatet må kun utføres av våre serviceverksteder for å unngå fare.
- Apparatet og kabelen må aldri dyppes ned i vann.
- Pluggforbindelsen for apparatet må ikke komme i kontakt med væske.
- De spesielle instruksjonene om rengjøring i veiledningen skal følges.

## **Advarsel**

### **Fare for skolding (Home Connect)!**

Ved utilsiktet fjernstart kan andre personer bli skoldet, dersom de griper inn under kaffedispenseren mens kaffen produseres. Derfor må du passe på at ingen personer, spesielt barn, eller ting kan bli utsatt for risiko ved utilsiktet fjernstart.

## **Advarsel**

### **Fare pga. magnetisme!**

Apparatet inneholder permanentmagneter som kan påvirke elektroniske implantater, som f.eks. pacemakere eller insulinpumper. Personer som bruker elektroniske implantater må holde en avstand på minimum 10 cm til apparatet og til følgende deler: Melkebeholderen, melkesystemet, vannbeholderen og trakteenheten.

## **Advarsel**

### **Fare for kvelning!**

Barn må ikke få leke med emballasjen. Smådelar må oppbevares sikkert. De kan svelges.

**⚠ Advarsel****Fare for forbrenning!!**

- Melkesystemet blir svært varmt. La det avkjøle seg etter bruk før du tar i det.
- Overflater, f.eks. på koppvarmeren, kan være varme en stund etter bruk.
- Nytilberedte drikker er svært varme. La dem kjølnes litt ved behov.

**⚠ Advarsel****Fare for personskader!**

- Feil bruk av apparatet kan føre til personskader
- Ikke putt fingre eller hånden ned i kaffekvernen.

**Miljøvern****Energisparing**

- Hvis apparatet ikke brukes, må du slå det av.
- Still inn intervallet for automatisk utkobling til laveste verdi.
- Apparatet bør ikke slås av dersom den er i ferd med å lage kaffe eller melkeskum. Dersom du avbryter bryggingen for tidlig, fører det til ekstra energiforbruk og mer restevann i dryppskålen.
- Apparatet skal avkalkes regelmessig for å unngå kalkavleiringer. Kalkavleiringer medfører høyere energiforbruk.

**Miljøvennlig håndtering**

Kvitt deg med emballasjen på en miljøvennlig måte.



Dette apparatet er klassifisert i henhold til det europeiske direktivet 2012/19/EF om avhending av elektrisk- og elektronisk utstyr (waste electrical and electronic equipment – WEEE). Direktivet angir rammene for innlevering og gjenvinning av innbytteprodukter.

Aktuelle måter å kvitte seg med apparatet får du ved å kontakte forhandleren.

no Bli kjent med apparatet

## Bli kjent med apparatet

Dette kapitlet gir en oversikt over leveringsomfanget, oppbyggingen og komponentene i apparatet. I tillegg blir du kjent med de forskjellige betjeningselementene.

**Merk:** Det kan forekomme enkelte forskjeller i farger og detaljer mellom de ulike apparattypene.

Bruksanvisningen beskriver to apparatmodeller:

- Apparat med én bønnebeholder
- Apparat med to bønneholdere

### Om denne bruksanvisningen:

Omslagssidene for bruksanvisningen kan brettes ut. Illustrasjonene er merket med tall som henviser til bruksanvisningen.

Eksempel: → Bilde **1**

## Innhold i pakken

→ Bilde **1**

- A** Kaffeaomat
- B** Melkebeholder (beholder, lokk, trykkrør, tilkoblingslange )
- C** Bruksanvisning
- D**\*\* Vannfilter
- E** Måleskje
- F** Testremse for måling av vannetshardhet

Posisjon merket med \*\* er kun inkludert for bestemte apparater.

## Klargjøring og delebeskrivelse

→ Bilde **2**

- 1** Display
- 2** Betjeningsfelt
- 3** Dreieknapp/start stopp (Navigasjon ved å dreie og trykke)
- 4** Utløpssystem (kaffe, melk, varmt vann), høydejusterbart
- 5** Melkebeholder (beholder, lokk, trykkrør, tilkoblingslange )
- 6** Dryppeskål (kaffegrutbeholder, dryppeplate)
- 7** Deksel for traktekammer
- 8** Vannbeholder
- 9** Typeskilt
- 10** Innfelt håndtak i vannbeholderen
- 11** Koppvarmer
- 12** LED-visning koppvarmer
- 13** Pulverrom (kaffepulver/rengjøringstablett)
- 14** Bønnebeholder
- 15** Dreievelger for finhetsgrad på malingen
- 16** Aromadeksel
- 17**\* Aromadeksel
- 18**\* Bønnebeholder
- 19**\* Dreievelger for finhetsgrad på malingen
- 20**\* Valgtaster for bønnebeholder, med lys

### Alt etter modell:

Posisjoner som er merket med \* finnes bare i apparater med to bønneholdere.

## Betjeningsselementer

Tast	Betydning
on/off	Slå apparatet av og på Apparatet skylles automatisk når det slås på og av. Apparatet skylles ikke når: <ul style="list-style-type: none"> <li>■ det fortsatt er varmt når det slås på.</li> <li>■ det ikke ble tappet kaffe før det ble slått av.</li> </ul> Apparatet er driftsklart så snart symbolene for valg av drikke vises i displayet og on/off-tasten vises.
	Personlige innstillinger Apparatet kan lagre og aktivere personlige innstillinger for kaffedrikkene. → "Personlige innstillinger" på side 58
	Kaffestyrke Tilpasning av kaffestyrken. → "Tilpasse drikkeinnstillinger" på side 55
milk	Trykk kort: Melkeandelen i drikken stilles inn i % Som drikke eller som tilbehør i spesielle kaffedrikker. → "Tilpasse drikkeinnstillinger" på side 55 Hold inne i minst 4 sekunder: Barnesikring → "Barnesikring" på side 59
ml	Drikkemengde i milliliter. → "Tilpasse drikkeinnstillinger" på side 55
	2 drikker Tilberedning av to drikker samtidig. Sett koppene ved siden av hverandre under kaffedispenseren. → "Tilpasse drikkeinnstillinger" på side 55
	Menyinnstillinger/serviceprogrammer Trykk kort på  -tasten for å åpne menyinnstillingene, Home Connect-innstillingene, koppvarmeren, serviceprogrammene, vannfilteret og frostbeskyttelsen. Trykk kort på  -tasten igjen for å gå tilbake til valg av drikke. Etter ca. 10 sekunder uten betjening går apparatet automatisk tilbake til valg av drikke.
	Navigasjonstaster For navigering i displayet. I "baristamodus" har navigasjonstastene flere funksjoner. I denne innstillingen kan det f.eks. gjøres flere drikketilpasninger. → "Tilpasse drikkeinnstillinger" på side 55

## Display

I displayet  vises valgte drikker, innstillinger og innstillingsmuligheter samt meldinger om driftsstatus.

Displayet viser tilleggsinformasjon, og denne informasjonen slukker etter kort tid eller etter at den har blitt bekreftet med et tastetrykk.

I displayet oppfordres det også til handlinger.

De enkelte handlingstrinnene vises i displayet.

Hvis den nødvendige handlingen er utført, f.eks. "Fyll vannbeholderen", slukker den aktuelle meldingen.

## Dreieknapp

Dreieknappen  har forskjellige funksjoner.

- Dreie: Navigere i displayet og endre innstillinger.
- Trykke: Drikkevaretilberedning eller starte serviceprogram, bekrefte menyvalg.
- Trykke under tilberedning av drikk: Stoppe tilberedningen tidlig.

## Tilbehør

Følgende tilbehør er å få kjøpt i handelen og fra kundeservice.

Tilbehør	Bestillingsnummer	
	I butikk	Kundeservice
Rengjøringstabletter	TZ80001N	
Avkalkingstabletter	TZ80002N	
Vannfilter	TZ70003	00575491
Rengjøringssett	TZ80004	00576330
Adapter for melkekartong	TZ90008	00577862

Kontaktdataene til kundeservice i alle land finner du på de siste sidene i denne veiledningen.





## Før første gangs idriftsetting

I dette kapitlet ser du hvordan du tar i bruk apparatet. Før du kan bruke det nye apparatet ditt, må du foreta noen innstillinger.

**Merk:** maskinen skal kun brukes i frostfrie rom. Dersom maskinen er transportert eller lagret ved en temperatur på under 0 °C, må du vente i minst tre timer før du tar det i bruk.

### Oppstilling og tilkopling av apparatet

1. Fjern all beskyttelsesfolie.
2. Sett apparatet på en jevn, vannfast flate som tåler vekten av apparatet.
3. Koble apparatet til en korrekt installert, jordet stikkontakt med støpselet.

### Ta i bruk apparatet

#### Velg språk

##### Merknader

- Språkvalget vises automatisk første gang du slår på apparatet.
  - Du kan endre språk når som helst. → *"Meny-Innstillinger"* på side 60
1. Slå på apparatet med on/off-tasten. I displayet vises språket som er stilt inn.
  2. Velg ønsket displayspråk med dreieknappen.
  3. Bekreft med den høyre navigasjonstasten. Innstillingen er lagret.

#### Velg vannhardhet

Det er viktig å stille inn korrekt hardhet på vannet som benyttes, slik at kaffemaskinen kan vise når den må avkalkes. Den forhåndsinnstilte vannhardheten er trinn 4.

Vannhardheten kan bestemmes med den vedlagte teststrimmelen, eller du kan spørre det lokale vannverket.

Hvis det er installert bløtgjøringsanlegg for vann i huset, må du stille inn "Bløtgjøringsanlegg".

Tabellen viser tilordningen av trinn til de forskjellige gradene av vannhardhet:

Trinn	Grad av vannhardhet	
	Tysk (°dH)	Fransk (°fH)
1	1-7	1-13
2	8-14	14-25
3	15-21	26-38
4	22-30	39-54

Vannhardheten kan endres når som helst. → *"Meny-Innstillinger"* på side 60

1. Legg de medfølgende teststrimlene kort i friskt vann, la vannet dryppe av og les av resultatet etter ett minutt.
2. Still inn den målte vannhardheten med dreieknappen.
3. Bekreft med den høyre navigasjonstasten. Innstillingen er lagret.

#### Vil du koble deg opp mot Home Connect?

- Trykk på høyre navigasjonstast "ja" for å koble apparatet opp mot WLAN-nettverket (hjemmenettverket).
- Trykk på venstre navigasjonstast "nei" for å koble apparatet opp mot WLAN-nettverket senere.

**Merk:** Når det gjelder valget "ja", må du lese beskrivelsen i kapitlet „Home Connect“.

**no** Før første gangs idriftsetting

### Vil du sette inn et vannfilter?

- Trykk på høyre navigasjonstast "ja" hvis du vil sette inn et vannfilter nå.
- Trykk på venstre navigasjonstast "nei" hvis du vil sette inn et vannfilter senere.

**Merk:** Ved "ja", må du lese den detaljerte beskrivelsen i kapitlet "Start programmet "Vannfilter" eller "Frostbeskyttelse"" fra punktet "Sett inn eller skift vannfilter".

Påminnelsen om fylling av bønnebeholderne lyser kort.

Bekreft med den høyre navigasjonstasten eller vent i noen sekunder.

Påminnelsen om fylling av vanntanken lyser kort, fyll vanntanken.

### Fylle bønnebeholderen

Med dette apparatet kan du tilberede kaffedrikker av kaffebønner eller malt kaffe (ikke instantkaffe).

1. Åpne lokket [16] på bønnebeholderen [14].
2. Fyll bønner.
3. Lukk lokket igjen.

### Merknader

- Glaserte, karamelliserte eller kandiserte kaffebønner kan forårsake tilstopping av trakteenheten. Bruk bare rene bønneblandinger for espresso eller kaffeautomater.
- Bruk aldri rå kaffebønner.
- Kaffebønnene males før hver tilberedning.
- Oppbevar kaffebønnene kjølig og under lokk slik at de beholder optimal kvalitet.
- Kaffebønnene kan oppbevares i bønnebeholderen i flere dager uten at aromaen forsvinner. Kaffepulver fyller du først rett før drikkevaretilberedningen.  
→ "Tilberedning av kaffedrikk av kaffepulver" på side 53

Ved modeller med to bønnebeholdere [14], [18]\* kan du fylle to forskjellige typer kaffebønner. Velg ønsket bønnebeholder med valgtasten [20]\*. LED-en for den aktive bønnebeholderen lyser.

For hver drikk merker apparatet seg hvilken bønnebeholder som ble valgt sist. Denne forhåndsinnstillingen kan endres. → "Meny-Innstillinger" på side 60

### Fylle vannbeholderen

**Viktig:** Fyll vannbeholderen med friskt, kaldt vann uten kullsyre hver dag. Før bruk må du kontrollere om vannbeholderen er tilstrekkelig fylt.

1. Ta tak i det innfelte håndtaket [10] på siden av vanntanken [8] og vipp vanntanken litt ut til siden.
2. Løft vanntanken ut etter håndtaket og skyll den.
3. Fyll vanntanken med vann opp til "max"-merket.
4. Sett vanntanken inn i holderen igjen og vipp den tilbake til utgangsposisjon.

Merkelogoen lyser i displayet. Apparatet varmes opp og skylles, det kommer litt vann ut av utløpssystemet. Apparatet er driftsklart så snart symbolene for drikk vises i displayet og on/off-tasten lyser.

### Merknader

- Ved første gangs bruk etter at det er kjørt et serviceprogram, eller dersom apparatet ikke har vært i bruk på en stund, har den første drikk som tilberedes ikke full aroma ennå og bør derfor ikke drikkes.
- Første gang du bruker apparatet, får du ikke et passe tykt og fast skum (crema) før etter noen få kopper.
- Ved bruk i lengre tid er det normalt at det dannes vanddråper i ventilasjonsåpningene.



## Betjening av apparatet

I dette kapitlet lærer du hvordan du forbereder apparatet til drikkevaretilberedning og hvordan du tilbereder varme drikker. Du får informasjon om tilpasning av drikkevareinnstillinger og tilpasning av malingsgrad.

### Velge drikk

- Velg ønsket drikk med dreieknappen.
- Displayet viser drikkebetegnelsen og de aktuelt innstilte verdiene (f.eks. kaffestyrke eller koppstørrelse).
- Den valgte drikken kan tilberedes direkte med verdiene eller tilpasses til individuell smak før den tilberedes. → *"Tilpasse drikkeinnstillinger"* på side 55 → *"Meny-Innstillinger"* på side 60
- Dersom apparatet ikke betjenes innen ca. 5 sekunder, går det ut av innstillingsmodus. Innstillingene som er gjort, lagres automatisk.

Følgende drikker kan velges:

	Ristretto
	Espresso Doppio
	Espresso

	Espresso Macchiato
	Café Crème
	Kaffe XL
	Cappuccino
	Latte Macchiato
	Café aut lait
	Flat White
	Cafe Cortado
	Americano

## no Betjening av apparatet

	Melkeskum
	Varm melk
	Varmt vann
	Kannefunksjon (ikke tilgjengelig for alle modeller)
	coffeeWorld

Når apparatet er koblet til Home Connect, kan du velge andre drikker i appen fra „Coffeeworld“ og tilpasse disse. Displayet viser den sist valgte „Coffeeworld“-drikken, og kan også tilpasses og produseres direkte på apparatet.

**Merk:** Ved enkelte innstillinger tilberedes kaffen i to trinn, og Kaffe XL i tre trinn (aromainnstilling). Vent til prosessen er helt ferdig.

**Tips:** Kopper, spesielt små espressokopper med tykke vegger, må settes med bunnen på koppvarmeren. → "Koppvarmer" på side 57

## Tilberedning av kaffedrikk av malte bønner

Du kan velge mellom Ristretto, Espresso Doppio, Espresso, Café Crème, Kaffe XL og Americano. Hvordan du tilbereder kaffedrikker med melk, er beskrevet i et eget kapittel. → "Tilberede drikker med melk" på side 53

Apparatet er slått på. Vannbeholderen og bønnebeholderen er fylt.

1. Sett en kopp under utløpssystemet.
2. Velg ønsket drikk med dreieknappen.

Drikkebetegnelsen og de aktuelle verdiene som er stilt inn, vises i displayet.

3. For å endre innstillingene for den valgte drikken. → "Tilpasse drikkeinnstillinger" på side 55 → "Meny-Innstillinger" på side 60
4. Trykk på dreieknappen igjen for å starte tilberedningen av drikke. Apparatet brygger kaffen og fyller den i koppen.

**Merk:** Trykk på dreieknappen igjen for å stoppe drikketilberedningen tidligere.

**Tips:** Ved modeller med to bønnebeholdere kan det kobles om til den fulle bønnebeholderen hvis den en beholderen blir tom under tilberedning. Tilberedningen vil da fortsette.

## Tilberedning av kaffedrikk av kaffepulver

Du kan også bruke forhåndsmalt kaffe i dette apparatet. Ikke bruk pulverkaffe. Hvordan du tilbereder kaffedrikker med melk, er beskrevet i et eget kapittel.

→ *"Tilberede drikker med melk"* på side 53

Apparatet er slått på. Vannbeholderen er fylt.

1. Sett en kopp under utløpssystemet.
2. Velg ønsket drikk med dreieknappen.
3. Trykk på **00**-tasten.
4. Velg "Kaffepulver" med dreieknappen for pulverkaffe.
5. Trykk på **00**-tasten.
6. Ta av aromadekselet **[16]** på bønnebeholderen **[14]** og pulverrommet **[13]**.
7. Fyll kaffepulver, ikke trykk det sammen. Fyll maks. 2 strøkne måleskjeer.

### Obs!

Ikke fyll kaffebønner eller pulverkaffe (instantkaffe) i pulverrommet.

8. Lukk pulverrommet og aromadekselet.

Drikkebetegnelsen og de aktuelle verdiene som er stilt inn, vises i displayet.

9. For å endre innstillingene for den valgte drikken.  
→ *"Tilpasse drikkeinnstillinger"* på side 55 → *"Meny-Innstillinger"* på side 60
10. Trykk på dreieknappen igjen for å starte tilberedningen av drikke.

Apparatet brygger kaffen og fyller den i koppen.

## Merknader

- Mulige pulverrester i pulversjakten fjernes med en myk pensen.
- Trykk på dreieknappen igjen for å stoppe drikketilberedningen tidligere.
- For enda en drikk med malt kaffe må du gjenta prosedyren.
- Ved tilberedning med malt kaffe er ikke -aromaDouble Shot-funksjonen tilgjengelig.

## Tilberede drikker med melk

Dette apparatet har et integrert melkesystem. Med melkesystemet kan du tilberede kaffedrikker med melk, melkeskum og varm melk.

Du kan velge mellom Espresso Macchiato, Cappuccino, Latte Macchiato, Café au lait, Café Cortado og Flat White.

## Merknader

- Apparatet kan lage en plystrelyd ved tilberedning med melk. Disse lydene er teknisk betinget og normale.
- Inntørkede melkerester er vanskelige å fjerne, derfor er rengjøring svært viktig. → *"Rengjøring av melkesystemet"* på side 68

## Advarsel

### Fare for forbrenning!

Melkesystemet blir svært varmt. La det avkjøles etter bruk før du tar i det.

## no Betjening av apparatet

### Bruke melkebeholderen

Melkebeholderen [5] er spesialutviklet for bruk i forbindelse dette apparatet. Den er laget utelukkende for bruk i husholdninger og til oppbevaring av melk i kjøleskap.

**Viktig:** Melkebeholder kan kun kobles til når melkesystemet er montert i utløpssystemet med adapter og slange. (→ Bilde[3])

1. For å ta av dekselet må du trykke på markeringen og ta av dekselet. (→ Bilde[7])
2. Fyll i melken.
3. Trykk lokket på melkebeholderen til det går i lås.
4. Koble til melkebeholderen på venstre side av apparatet. Melkebeholderen må gå i lås.

**Tips:** Hvis melkebeholderen blir tom under en tilberedning, kan den fylles og kobles til igjen. Tilberedningen fortsetter automatisk.

### Kaffedrikker med melk

Apparatet er slått på. Vannbeholderen og bønnebeholderen er fylt. Den fulle melkebeholderen er koblet til.

1. Sett en kopp eller et glass under utløpssystemet.
2. Velg ønsket drikk med dreieknappen.

Drikkebetegnelsen og de aktuelle verdiene som er stilt inn, vises i displayet.

3. For å endre innstillingene for den valgte drikken.  
→ *"Tilpasse drikkeinnstillinger" på side 55* → *"Meny-Innstillinger" på side 60*

4. Trykk på dreieknappen igjen for å starte tilberedningen av drikke.

Først fylles det melk i koppen eller glasset. Deretter brygges kaffen og fylles i koppen eller glasset. For cappuccino og Espresso Macchiato kan rekkefølgen endres.

→ *"Meny-Innstillinger" på side 60*

**Merk:** Med ett trykk på dreieknappen kan tilberedningen av melk- ellerkaffe stoppes før den er ferdig. To trykk på dreiebryteren stopper tilberedningen helt.

### Melkeskum eller varm melk

Apparatet er slått på. Vannbeholderen er fylt.

Den fulle melkebeholderen er koblet til.

1. Sett en kopp eller et glass under utløpssystemet.
2. Velg "Melkeskum" eller "Varm melk" med dreieknappen.

Drikkebetegnelsen og de aktuelle verdiene som er stilt inn, vises i displayet.

3. For å endre innstillingene for den valgte drikken.  
→ *"Tilpasse drikkeinnstillinger" på side 55* → *"Meny-Innstillinger" på side 60*

4. Trykk på dreieknappen igjen for å starte tilberedningen av drikke.

Koppen eller glasset fylles med melkeskum eller varm melk.

**Merk:** Trykk på dreieknappen igjen for å stoppe drikketilberedningen tidligere.

## Tappe varmt vann

**Merk:** Før du tapper varmt vann må du rengjøre melkesystemet og fjerne melkebeholderen. Hvis melkesystemet ikke er rengjort, kan vannet som kommer ut, inneholde små mengder melk. → "Rengjøring av melkesystemet" på side 68

### Advarsel

#### Fare for forbrenning!

Utløpssystemet blir svært varmt. La utløpssystemet avkjøles etter bruk før du tar i det.

Apparatet er slått på. Vannbeholderen er fylt.



1. Sett en kopp under utløpssystemet.
2. Fjern melkebeholderen hvis den er tilkoblet.

3. Velg "Varmt vann" med dreieknappen.
4. For å endre innstillingene for den valgte drikken. → "Tilpasse drikkeinnstillinger" på side 55 → "Meny-Innstillinger" på side 60
5. Trykk på dreieknappen igjen for å starte tilberedningen av drikke. Koppene fylles med varmt vann.

**Merk:** Trykk på dreieknappen igjen for å stoppe drikketilberedningen tidligere.

## Tilpasse drikkeinnstillinger

Når du har valgt en drikk, kan du tilpasse forskjellige verdier avhengig av drikken. Bruk følgende taster og dreieknappen:

Velg tast	Funksjon	Valg
	Velge kaffestyrke, pulverkaffe	<ul style="list-style-type: none"> <li>■ svært mild *</li> <li>■ mild</li> <li>■ mild +*</li> <li>■ normal</li> <li>■ normal +*</li> <li>■ kraftig</li> <li>■ sterk +*</li> <li>■ svært sterk</li> <li>■ svært sterk +*</li> <li>■ ekstra sterk</li> </ul> <ul style="list-style-type: none"> <li>■ aromaDouble Shot sterk</li> <li>■ aromaDouble Shot sterk +</li> <li>■ aromaDouble Shot sterk ++*</li> <li>■ Triple Shot sterk *</li> <li>■ Triple Shot sterk +*</li> <li>■ Malt kaffe</li> </ul>
<b>milk</b>	Blandingsforhold melk/kaffe	Innstilling av melkeandel i % (bare for kaffedrikker med melk)
<b>ml</b>	Koppstørrelse	Tilpasning av fyllmengde i ml-trinn. Ikke tilgjengelig for Ristretto.
	To kopper samtidig	Sett to kopper under utløpet.
Navigasjonstast venstre	Vanntemperatur*	f.eks. for tedrikker: <ul style="list-style-type: none"> <li>■ &gt; 60 °C (spesiell tilberedning av te)</li> <li>■ &gt; 70 °C (hvit te)</li> </ul> <ul style="list-style-type: none"> <li>■ &gt; 80 °C (grønn te)</li> <li>■ &gt; 85 °C (rooiboste)</li> <li>■ &gt; 90 °C (svart te)</li> <li>■ &gt; 97 °C (fruktte)</li> </ul>
Navigasjonstast høyre	aromaIntense*	<ul style="list-style-type: none"> <li>■ normal</li> <li>■ intensiv</li> </ul> <ul style="list-style-type: none"> <li>■ intensiv +</li> </ul>

Valg som er merket med \*, kan bare stilles inn for bestemte drikker eller i "Baristamodus".



## no Betjening av apparatet

Apparatet er stilt inn på "baristamodus" fra fabrikk. Dermed kan videre verdier stilles inn med begge navigasjonstastene. "baristamodus" kan også kobles ut. → "Meny-Innstillinger" på side 60

Fabrikk- innstillingene er merket med oransje i displayet. Innstillingene som er valgt, lyser.

### Tilpasse kaffestyrke eller velge pulverkaffe

Det er valgt en kaffedrikk.

1. Trykk på -tasten.
2. Still inn kaffestyrken med dreieknappen, eller velg pulverkaffe.
3. Trykk på -tasten eller dreieknappen for å bekrefte.

### Aromainnstilling

Mengden av oppløste bitterstoffer og uønskede aromastoffer øker jo lengre kaffen brygges. Dette påvirker kaffens smak og aroma. For ekstra sterk kaffe har apparatet derfor de spesielle aromainnstillingene DoubleShot og TripleShot. Avhengig av innstilling males flere kaffebønner etter at halve mengden eller en tredjedel av mengden er tilberedt, og på denne måten produseres det kun velsmakende og behagelige afomastoffer.

### Merknader

- Aromainnstillingen Double Shot kan velges for alle kaffedrikker, med unntak av:
  - Driker med liten kaffemengde, f.eks. Ristretto
  - Kaffedrikk med melk og liten kaffemengde.
  - Liten kaffemengde, f.eks. ved innstillingen "Café au lait" 200 ml med 90 % melkeandel (kaffeandel 10 %)
  - Tilberedning med malt kaffe
  - Tilberedning av to kopper
- Aromainnstillingen Triple Shot kan bare velges for Kaffe XL.
  - Tilberedning av to kopper er ikke mulig

### Tilpasse blandingsforholdet melk/kaffe

Det er valgt en kaffedrikk med melk.

1. Trykk på **milk**-tasten.
2. Still inn melkeandelen i % med dreieknappen.  
**Eksempel:** Ved en innstilt verdi på 30 % fylles det 30 % melk og 70 % kaffe.
3. Trykk på **milk**-tasten eller dreieknappen for å bekrefte.

### Velge koppstørrelse

En drikk er valgt.

1. Trykk på **ml**-tasten. Den forhåndsinnstilte fyllmengden varierer avhengig av drikketype.
2. Tilpass ønsket fyllmengden i ml-trinn med dreieknappen.
3. Trykk på **ml**-tasten eller dreieknappen for å bekrefte.

### Merknader

- For Ristretto kan ikke fyllmengden endres.
- Fyllmengden som kommer ut, kan variere avhengig av kvaliteten på melken.



### Tilberede to kopper samtidig

Det er valgt en kaffedrikk eller en kaffedrikk med melk.

1. Trykk på -tasten.
2. Sett to forvarmede kopper til venstre og høyre under utløpssystemet.
3. Trykk på dreieknappen igjen for å starte tilberedningen av drikke.

Den valgte drikken traktes og fylles deretter i de to koppene.

### Merknader

- Drikken tilberedes i to trinn (to maleprosesser). Vent til prosessen er helt ferdig.
- Ved valget  er aromainnstillinger ikke mulig.
- Innstillingen  er ikke mulig for Kaffe XL.



## Tilpasse drikketemperatur

Bare tilgjengelig i "baristamodus".  
→ "Meny-Innstillinger" på side 60

Ønsket drikk er valgt.

1. Åpne temperaturinnstillingen med den venstre navigasjonstasten.
2. Bruk dreieknappen til å stille inn ønsket temperatur.
3. Trykk på den venstre navigasjonstasten eller dreieknappen for å bekrefte.

## Stille inn aromaintense

Bare tilgjengelig i "baristamodus".  
→ "Meny-Innstillinger" på side 60

Smaksintensiteten for en kaffedrikk kan tilpasses individuelt med innstillingen aromaintense. Ved tilberedning med melk har valget ingen innflytelse på den varme melken eller melkeskummet.

Det er valgt en kaffedrikk.

1. Menyen kan åpnes med den høyre navigasjonstasten.
2. Foreta ønsket innstilling med dreieknappen.
3. Trykk på den høyre navigasjonstasten eller dreieknappen for å bekrefte.

## Stille inn malingsgrad

Dette apparatet har en justerbar kvern. Med denne kvernen kan kaffens malingsgrad endres individuelt.

### Advarsel

#### Fare for personskader!

Ikke stikk fingre eller hånden ned i kaffekvernen.

### Obs!

Apparatet kan ta skade! Malingsgraden må kun innstilles når kvernen er i gang!

Hvis kvernen går, kan du stille inn malingsgraden med dreieknappen [15], [19]\*.

- Fin malingsgrad: Drei mot klokken. (Bilde a)
- Grovere malingsgrad: Drei med klokken. (Bilde b)

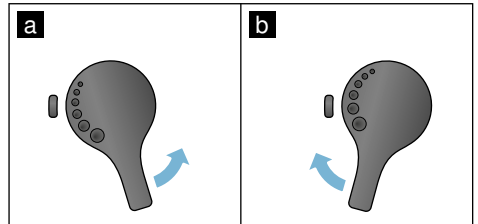

## Merknader

- Du vil først merke den nye innstillingen etter at du har laget en par kopper kaffe.
- Bruk finere maling til mørke kaffebønner, grovere maling til lyse kaffebønner.

## Koppvarmer

### Obs!

Koppvarmeren blir svært varm!

Kaffeautomaten er utstyrt med koppvarmer [11]. Hvis koppvarmeren er på, lyser LED-visningen [12] for koppvarmeren.

**Tips:** For optimal oppvarming av koppene må du sette dem på koppvarmeren.

**Merk:** Denne funksjonen kan aktiveres og deaktiveres i menyen (trykk på /i og drei dreieknappen mot venstre) eller i "Menyinnstillinger".

→ "Meny-Innstillinger" på side 60

## Personlige innstillinger

I menyen Personlige innstillinger kan det opprettes brukerprofiler. I brukerprofilene kan det lagres individuelle drikker med egne navn.

### Opprette brukerprofil

1. Trykk på -tasten, menyen åpnes.
2. Velg en ny profil med dreieknappen.
3. Trykk på den høyre navigasjonstasten for å bekrefte valget. Brukernavnet kan oppgis.
4. Velg ønsket bokstav med dreieknappen. Trykk på dreieknappen for å lagre bokstaven. Bokstaven lagres.

Hvis brukernavnet er fullstendig oppgitt:



5. Trykk på den høyre navigasjonstasten for å lagre brukernavnet.
6. Velg et bakgrunnsbilde med dreieknappen.
7. Trykk på den høyre navigasjonstasten for å lagre valget.
8. Velg en silhuett med med dreieknappen.
9. Trykk på den høyre navigasjonstasten for å lagre valget.
10. Velg "standardmodus" eller "baristamodus" med dreieknappen.
11. Trykk på den høyre navigasjonstasten for å lagre valget. Prosedyren for valget vises.
12. Trykk på den høyre navigasjonstasten igjen for å bekrefte profilen. Bildet for brukerprofilen vises.
13. Trykk på tasten  for å gå ut av menyen eller for å lagre en drikk for brukeren rett etter oppretting.

Lagre individuelle drikker:

1. Trykk på dreieknappen. "Behandle drikker" vises.
2. Trykk på den høyre navigasjonstasten for å opprette drikken.
3. Velg ønsket drikk med dreieknappen.

Den valgte drikken kan stilles inn i henhold til personlige preferanser.

→ *"Tilpasse drikkeinnstillinger"* på side 55

4. Trykk på dreieknappen. Du blir bedt om å bekrefte valget.
5. Trykk på den høyre navigasjonstasten for å bekrefte valget.
6. Trykk på -tasten. Innstillingene er avsluttet.
7. Trykk på -tasten for å gå ut av menyen.

Apparatet er igjen klar til bruk.

**Merk:** Det kan lagres opp til 10 profiler med 10 drikker for hver profil.

### Behandle eller slette brukerprofil



1. Trykk på -tasten, menyen åpnes.
2. Velg ønsket profil med dreieknappen.
3. Trykk på den venstre navigasjonstasten for å slette profilen.  
- eller -  
Trykk på den høyre navigasjonstasten for å behandle innstillingene i profilen.

Innstillingene i profilen kan endres som beskrevet. → *"Opprette brukerprofil"* på side 58

4. Trykk på -tasten. Apparatet er driftsklart igjen.

## Lagre individuelle drikker

En tilberedt drikk kan lagres direkte i en ny eller eksisterende profil med de individuelle innstillingene.

1. Hold -tasten inne i minst 5 sekunder.  
Hvis det ikke er lagret en profil ennå, lag en ny profil.
2. Hvis det allerede finnes lagrede profiler og den individuelle drikken skal lagres i en ny profil, må du velge en ny profil med dreieknappen.  
- eller -  
Hvis den individuelle drikken skal lagres i en eksisterende profil, må du velge ønsket profil med dreieknappen.
3. Trykk på den høyre navigasjonstasten for å lagre. Hvis det opprettes en ny profil, må du oppgi navn og velge bakgrunnsbilde, silhuett og betjeningsmodus. Lagre inntastingsene. Info: Hvis det allerede finnes en profil, velger du denne profilen og lagrer drikken.
4. Trykk på -tasten. Innstillingene er avsluttet. Apparatet er igjen klar til bruk.
5. Trykk på -tasten for å gå ut av menyen.

**Merk:** For å gå ut av menyen automatisk må du stille inn dette under "Brukerprofil" - "Gå ut av profiler automatisk". → *"Meny-Innstillinger"* på side 60

## Barnesikring

For å beskytte barn mot skålding og forbrenninger kan apparatet sperres.

### Aktivere barnesikringen

Hold tast **milk** inne i minst 4 sekunder.

I displayet vises kort "Barnesikring aktivert".

Nå er det ikke mulig å betjene kaffeautomaten.

### Deaktivere barnesikringen

Hold tast **milk** inne i minst 4 sekunder.

I displayet vises kort "Barnesikring deaktivert".

Apparatet kan betjenes som vanlig.

## Meny-Innstillinger

I menyen kan du endre innstillinger individuelt, hente opp informasjon eller starte et program.

### Endre innstillinger

1. Trykk på  $\odot$ /i-tasten, drei dreieknappen mot venstre og velg "Innstillinger". Trykk på dreieknappen.  
I displayet vises de forskjellige innstillingsmulighetene.
2. Foreta ønsket innstilling med dreieknappen.  
Den aktuelle innstillingen er merket med farge i displayet.
3. Trykk på navigasjonstasten under "Velg".

4. Endre innstillingen med dreieknappen.
5. Trykk på navigasjonstasten under "Bekreft".  
Innstillingen er lagret.
6. Trykk på  $\odot$ /i-tasten for å gå ut av menyen.  
Drikkeutvalget vises i displayet.

### Merknader

- Ved å trykke på navigasjonstasten under "Tilbake" kan du veksle til forrige nivå.
- Ved å trykke på navigasjonstasten under "Avbryt" kan innstillingen avbrytes.
- Ved å trykke på  $\odot$ /i-tasten kan du når som helst gå ut av menyen uten å lagre.
- Hvis det ikke er tastet inn noe etter ca. 2 minutter, lukker menyen automatisk. Innstillingene lagres ikke.

### Følgende innstillinger står til disposisjon:

Innstillinger	Mulige innstillinger	Forklaring
Språk	Forskjellige språk	Innstilling av språket displaytekstene skal vises på.
Vannhardhet	<ul style="list-style-type: none"> <li>■ 1 (mykt)</li> <li>■ 2 (middels)</li> <li>■ 3 (hardt)</li> <li>■ 4 (meget hardt)</li> <li>■ Bløtgjøringsanlegg</li> </ul>	<p>Innstilling av lokal vannhardhet.</p> <p>Den forhåndsinnstilte vannhardheten er trinn 4 (meget hardt). Vannhardheten får du f.eks. oppgitt ved å henvende deg til det lokale vannverket.</p> <p>Det er viktig å stille inn korrekt hardhet på vannet som benyttes, slik at kaffemaskinen kan vise når den bør avkalkes.</p> <p>Hvis det er installert bløtgjøringsanlegg for vann i huset, må du stille inn "Bløtgjøringsanlegg".</p>
Home Connect*	Innstillinger for oppkobling med WLAN-nettverk (hjemmenettverk) og mobile enheter (se kapitlet „Home Connect“).	
Slå av etter	5 minutter til lukke 3 timer	Innstilling av tiden som går til apparatet slår seg av automatisk etter siste drikkevaretilberedning. Den forhåndsinnstilte tiden er 30 minutter.
Lysstyrke display	Trinn 1 til trinn 10 Standardinnstilling 7	Innstilling av lysstyrken i displayet

Betjeningsmodus	<ul style="list-style-type: none"> <li>■ Standardmodus</li> <li>■ Baristamodus</li> </ul>	<p>Ved innstillingen "baristamodus" kan temperaturen stilles inn direkte i displayet</p> <ul style="list-style-type: none"> <li>■ ved å trykke på den venstre navigasjonstasten.</li> <li>■ Ved å trykke på den høyre navigasjonstasten, kan du stille inn aromaintense (traktehastighet) i 3 trinn.</li> </ul>
Drikk-info	Visning av hvor mange drikker som er tilberedt siden oppstarten. Av tekniske årsaker er ikke telleren helt nøyaktig.	
Forhåndsinnstillinger	Tilbakestille apparatet til fabrikkinnstillinger	Tilbakestilling av alle egne innstillinger til leveringstilstand.
Demo-modus	<ul style="list-style-type: none"> <li>■ på</li> <li>■ av</li> </ul>	Kun til presentasjonsformål. Innstillingen "av" må være aktivert for normal drift. Innstilling er bare mulig i de første 3 minuttene etter innkobling.
<b>Drikkeinnstillinger</b>		
Cappuccino-rekkekfølge	<ul style="list-style-type: none"> <li>■ først melk</li> <li>■ først kaffe</li> </ul>	Stil inn om melk eller kaffe skal brygges og tappes først.
Espresso Macchiato-rekkekfølge	<ul style="list-style-type: none"> <li>■ først melk</li> <li>■ først kaffe</li> </ul>	Stil inn om melk eller kaffe skal brygges og tappes først.
Latte Macchiato-pause	<ul style="list-style-type: none"> <li>■ min.</li> <li>■ 5 s</li> <li>■ 10 s</li> </ul>	Innstilling av pause mellom tapping av melke og kaffe.
Espresso-/kaffe-temperatur	<ul style="list-style-type: none"> <li>■ normal</li> <li>■ høyt</li> <li>■ maks.</li> </ul>	Innstilling av temperatur for kaffedrikker. Innstillingen er aktiv for alle tilberedningsmåter. Gjelder bare for "standardmodus" - i "baristamodus" kan den stilles inn direkte via valg av drikk. → <i>"Tilpasse drikkeinnstillinger" på side 55</i>
Brukerprofiler	<ul style="list-style-type: none"> <li>■ Gå ut av profiler automatisk</li> <li>■ Slette alle profiler</li> </ul>	Stil inn om brukerprofilene skal forlates automatisk eller om alle brukerprofiler skal slettes.
Koppvarmer*	<ul style="list-style-type: none"> <li>■ På</li> <li>■ Av</li> </ul>	Hvis koppvarmeren er på, lyser LED-visningen for koppvarmeren.
Bønnebeholder	Stil inn hvilken bønnebeholder som er automatisk aktiv. Med valgtastene for "Bønnebeholder" kan du velge bønnebeholderen direkte rett før hver tilberedning.	
	■ Sist valgte bønnebeholder	Apparatet husker hvilken bønnebeholder som ble valgt sist.
	■ Standardbeholder høyre	Etter hver tilberedning går apparatet automatisk tilbake til høyre bønnebeholder.
	■ Standardbeholder venstre	Etter hver tilberedning går apparatet automatisk tilbake til venstre bønnebeholder.
	■ Lagre beholder med drikk	Apparatet merker seg hvilken bønnebeholder som ble valgt sist, og hvilken drikk som var innstilt sist.

Innstillinger som er merket med \*, kan også velges direkte i menyen.

## Start programmet "Vannfilter" eller "Frostbeskyttelse"

1. Trykk kort på  $\odot$ /i-tasten.
2. Med dreieknappen kan du velge programmet "Vannfilter" eller "Frostbeskyttelse". Den aktuelle innstillingen er merket i displayet.

**Merk:** Med dreieknappen kan du også velge et serviceprogram.

→ "Serviceprogrammer" på side 69

### Vannfilter

Et vannfilter reduserer kalkavleiringer og forurensninger i vannet. Apparatet må dessuten ikke avkalkes så ofte.

Vannfilter kan kjøpes i handelen eller fra kundeservice. → "Tilbehør" på side 48

Når det er installert vannfilter, viser apparatet når det filteret må skiftes. Displayet viser en relevant oppfordring.

### Sette inn eller skifte vannfilter

Før et nytt vannfilter kan tas i bruk, må det skylles.

1. Velg "Vannfilter" i menyinnstillingene.
2. Velg "sett inn" eller "skift ut" med navigasjonstasten.
3. Press vannfilteret fast inn i den tomme vannbeholderen ved hjelp av måleskjeen.

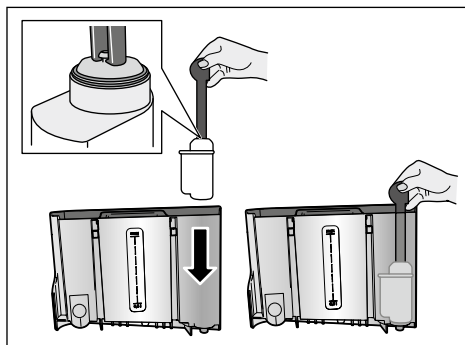

4. Fyll vanntanken med vann opp til "max"-merket.

5. Sett en beholder med min. 1,0 l kapasitet under utløpet, og bekreft. Det strømmer vann gjennom filteret. Filteret skylles.
6. Tøm deretter beholderen. Apparatet er igjen klar til bruk.

### Merknader

- Når filteret skylles, aktiveres samtidig intervallet for visning av filterbytte automatisk. Etter dette intervallet eller senest etter 2 måneder har filteret ingen effekt lenger. Av hygieniske grunner og for at maskinen ikke skal få et kalkbelegg (dette kan skade apparatet), skal filteret skiftes.
- Hvis apparatet ikke har blitt brukt over lang tid (f.eks. ferie), må filteret skylles før apparatet tas i bruk igjen. Tapp én kopp varmt vann.

### Fjerne vannfilteret

Dersom det ikke settes inn et nytt vannfilter, må funksjonen "Vannfilter" deaktiveres.

1. Velg "Vannfilter" i menyinnstillingene.
2. Velg innstillingen "fjern" og bekreft.
3. Ta vannfilteret ut av vanntanken.
4. Sett inn vannbeholderen igjen. Apparatet er igjen klar til bruk.

### Frostbeskyttelse

Et serviceprogram for å unngå skader ved påvirkning av frost under transport og lagring. Apparatet tømmes da helt. Maskinen må være klar til bruk.

1. Trykk på dreieknappen for å starte programmet.
2. Tøm vannbeholderen og sett den inn igjen.
3. Apparatet dampes ut.
4. Tøm dryppskålen og rengjør apparatet grundig.

Apparatet kan nå transporteres eller lagres.

## Home Connect

Denne kaffeautomaten kan kobles til Wi-Fi og fjernbetjenes fra en mobil enhet (f.eks. nettbrett, smarttelefon).

Home Connect-appen har tilleggsfunksjoner som optimaliserer det nettkoblede apparatet. Dersom apparatet ikke er koblet til WLAN-nettverket (hjemmenettverket), fungerer det som en kaffeautomat uten nettverkstilkobling og betjenes på vanlig måte via displayet.

Viktig merknad:

Hjemmenettverkets ruter må brukes innenfor et frekvensområde på 2,4 GHz (bånd: 100 mW maks.). Kontroller og still inn ved behov.

Home Connect-funksjonen avhenger av om Home Connect-tjenestene er tilgjengelige i ditt land. Home Connect-tjenestene er ikke tilgjengelige i alle land. Du finner mer informasjon om dette på [www.home-connect.com](http://www.home-connect.com).

**Merk:** . Les sikkerhetsinstruksjonene helt fremst i bruksanvisningen og sørg for at disse også følges dersom du betjener apparatet via Home Connect-appen mens du er ute av huset. Les også informasjonen i Home Connect-appen. Betjening direkte på apparatet har alltid forrang. Når apparatet betjenes direkte, kan ikke Home Connect-appen brukes til fjernbetjening.

## Installere

For at du skal kunne foreta innstillinger via Home Connect, må Home Connect-appen være installert på en mobil enhet (f.eks. nettbrett, smarttelefon).

Les i denne forbindelse den inkluderte Home Connect-installasjonsveiledningen. Denne kan også lastes ned på ulike språk fra <http://www.siemens-home.com>.

Utfør innstillingene ved å følge trinnene som vises i appen. Pålogging av apparatet i WLAN-nettverket kan utføres direkte eller via menyen første gang kaffeautomaten tas i bruk (trykk først på tasten  for å åpne menyen):

1. Drei dreieknappen mot venstre og velg "Home Connect-innstilling".
2. Trykk på dreieknappen.
3. Displayet viser HomeConnect-menyen, "Aktiver Wi-Fi" er merket med farge.
4. Trykk på høyre navigasjonstast under "Velg" for å starte den trådløse forbindelsen.
5. Velg "Koble til nettverk" med dreieknappen.
6. Trykk på høyre navigasjonstast under "Velg".
7. Valgene "Automatisk tilkobling" og "Manuell tilkobling" vises.

**Merk:** Hvis ruterens WPS-funksjon, velger du "Automatisk tilkobling", ellers velger du "Manuell tilkobling".

## Automatisk registrering på hjemmenettverket

1. Velg "Automatisk tilkobling" i displayet med dreieknappen.
2. Trykk på høyre navigasjonstast under "Bekreft".
3. Displayet viser "Automatisk nettverkstilkobling".
4. Trykk på WPS-tasten på hjemmenettverksruterens innen noen få minutter og vent til kaffeautomatens display viser "Nettverksforbindelse opprettet".
5. Åpne appen på den mobile enheten.
6. Velg "Tilkobling med app" med dreieknappen.
7. Trykk på høyre navigasjonstast under "Velg". Kaffeautomaten kobler seg opp mot appen. Følg instruksjonene på appen.
8. Vent til "Tilkobling med app vellykket" lyser kort opp i displayet.

## no Home Connect

9. Velg "Aktiver fjernstart" med dreieknappen.
10. Trykk på høyre navigasjonstast under "Velg". Det vises en advarsel.
11. Trykk på høyre navigasjonstast under "Velg" og les advarselen.
12. Trykk på høyre navigasjonstast under "Bekreft".
13. Trykk på  $\odot$ /i-tasten for å forlate menyen. Nå kan kaffeautomaten brukes i fullt omfang via appen på den mobile enheten.

**Merk:** Hvis "Deaktiver fjernstart" velges, vises bare driftsstatus for kaffeautomaten i Home Connect-appen. Det kan utføres innstillinger, men produksjon av kaffe kan ikke startes.

### Manuell registrering på hjemmenettverket

1. Velg "Manuell tilkobling" i displayet med dreieknappen.
2. Trykk på høyre navigasjonstast under "Bekreft". Kaffeautomaten oppretter et eget WLAN-nettverk som man får tilgang til med nettbrett eller smarttelefon. I displayet står SSID (navnet) og nøkkelen (passordet) for dette nettverket.
3. Logg den mobile enheten inn i kaffeautomatens nettverk med "HomeConnect" som SSID og "HomeConnect" som passord.
4. Start appen på den mobile enheten og følg instruksjonen for pålogging i nettverket i appen og i den informasjonen som følger med Home Connect. Påloggingen er fullført når "Nettverksforbindelse opprettet" kort lyser opp i kaffeautomatens display.
5. Velg "Tilkobling med app" i displayet med dreieknappen.
6. Trykk på høyre navigasjonstast under "Velg". Kaffeautomaten kobler seg opp mot appen.
7. Vent til "Tilkobling med app vellykket" lyser kort opp i displayet.

8. Velg "Aktiver fjernstart" med dreieknappen.
9. Trykk på høyre navigasjonstast under "Velg". Det vises en advarsel.
10. Trykk på høyre navigasjonstast under "Velg" og les advarselen.
11. Trykk på høyre navigasjonstast under "Bekreft".
12. Trykk på  $\odot$ /i-tasten for å forlate menyen. Nå kan kaffeautomaten brukes i fullt omfang via appen på den mobile enheten.

**Merk:** Hvis "Deaktiver fjernstart" velges, vises bare driftsstatus for kaffeautomaten i Home Connect-appen. Det kan utføres innstillinger, men produksjon av kaffe kan ikke startes.

### Aktivere og deaktivere Wi-Fi

Wi-Fi kan slås „på“ eller „av“ etter behov (f.eks. i ferier).

**Merk:** Etter deaktivering beholdes nettverksinformasjonen. Vent i noen sekunder etter at du har slått på, slik at kaffeautomaten kan koble seg opp mot WLAN-nettverket igjen. I nettverkstilkoblet standby-modus trenger apparatet maks. 3 W.

1. Trykk på  $\odot$ /i-tasten for å åpne menyen.
2. Drei dreieknappen mot venstre og velg "Home Connect-innstilling".
3. Trykk på dreieknappen.
4. Velg "Aktiver Wi-Fi" eller "Deaktiver Wi-Fi" med dreieknappen.
5. Trykk på høyre navigasjonstast under "Velg" for å slå den trådløse modulen "på" eller "av".
6. Trykk på  $\odot$ /i-tasten for å forlate menyen.





## Flere innstillinger

Home Connect kan til enhver tid tilpasses individuelle behov. Merk: Kaffeautomaten må være koblet til WLAN-nettverket.

### Koble fra forbindelsen

Kaffeautomaten kan når som helst kobles fra WLAN-nettverket.

**Merk:** Hvis kaffeautomaten er koblet fra WLAN-nettverket, kan den ikke lenger betjenes via Home Connect.

1. Trykk på /i-tasten, dreieknappen mot venstre og velg "Home Connect-innstilling".
2. Trykk på dreieknappen.
3. Trykk på høyre navigasjonstast under "Velg".
4. Velg "Koble fra nettverk" med dreieknappen.
5. Trykk på høyre navigasjonstast under "Velg". Oppkoblingen til nettverk og app er frakoblet.
6. Trykk på /i-tasten for å forlate menyen.

**Merk:** Informasjon om WLAN-nettverket slettes.

### Koble til app

Home Connect-appen kan installeres på et ubegrenset antall mobile enheter, og disse kan kobles opp mot kaffeautomaten. Kaffeautomaten må på forhånd være koblet til WLAN-nettverket.

1. Åpne appen på den mobile enheten.
2. Trykk på /i-tasten, dreieknappen mot venstre og velg "Home Connect-innstilling".
3. Trykk på dreieknappen.
4. Trykk på høyre navigasjonstast under "Velg".
5. Velg "Tilkobling med app" med dreieknappen.

6. Trykk på høyre navigasjonstast under "Velg" for å koble apparatet til appen.
7. Trykk på /i-tasten for å forlate menyen.

### Fjernstart



Hvis du f.eks. vil produsere en kaffedrikk med kaffeautomaten via en mobil enhet, må fjernstart aktiveres.

#### Obs!

#### Fare for forbrenning!



Ved utilsiktet fjernstart kan andre personer brenne seg kraftig har en hånd inn under kaffedispenseren når kaffen tilberedes. Derfor må du passe på at ingen personer, spesielt barn, eller ting kan bli utsatt for fare ved utilsiktet fjernstart.

**Merk:** Tekstfeltet "Aktiver fjernstart" er bare synlig når du har fullført oppkoblingen mot Home Connect. Hvis fjernstart er deaktivert, vises bare kaffeautomatens driftsstatuser i Home Connect-appen.

1. Trykk på /i-tasten, dreieknappen mot venstre og velg "Home Connect-innstilling".
2. Trykk på dreieknappen.
3. Trykk på høyre navigasjonstast under "Velg".
4. Velg "Aktiver fjernstart" i displayet med dreieknappen.
5. Trykk på høyre navigasjonstast under "Velg".
6. Trykk på /i-tasten for å forlate menyen.



## Drikk-info

Display som viser informasjon om nettverk og apparat

1. Trykk på /i-tasten, dreieknappen mot venstre og velg "Home Connect-innstilling".
2. Trykk på dreieknappen.
3. Trykk på høyre navigasjonstast under "Velg".
4. Velg "Info om maskin" i displayet med dreieknappen.
5. Trykk på høyre navigasjonstast under "Velg". SSID, IP, MAC-adresse og apparatets serienummer vises i noen sekunder.
6. Trykk på /i-tasten for å forlate menyen.

## Display

I øverste høyre hjørne av displayet viser et symbol status for Home Connect:

-  Tilkoblet nettverk
-  Ikke tilkoblet nettverk
-  Ingen forbindelse til server

## Fjerndiagnostisering

Ved feil kan kundeservice gå inn på ditt apparat ved hjelp av fjerndiagnostisering.

Kontakt kundeservice og påse at apparatet er koblet til Home Connect-serveren, og sjekk om fjerndiagnostisering er tilgjengelig i ditt land.

**Merk:** For mer informasjon om hvorvidt fjerndiagnostisering er tilgjengelig i ditt land, kan du gå inn på Hjelp og support-siden på Home Connect-nettstedet for landet ditt: [www.home-connect.com](http://www.home-connect.com)

## Datavern

Den første gangen kaffeautomaten kobles til et WLAN-nettverk med Internett-forbindelse, overfører kaffeautomaten følgende kategorier av data til Home Connect-serveren (førstegangsregistrering):

- entydig identifisering av enheten (bestående av nøkler og MAC-adressen til den innebygde WiFi-kommunikasjonsmodulen)
  - sikkerhets sertifikat for Wi-Fi-kommunikasjonsmodulen (for informasjonsteknisk sikring av forbindelsen)
  - aktuell program- og maskinvareversjon for kaffeautomaten
  - status for en eventuell tidligere tilbakestilling til fabrikkinnstillingene
- Denne førstegangsregistreringen forbereder bruken av Home Connect-funksjonene og er først nødvendig den første gangen du skal bruke Home Connect-funksjoner.

**Merk:** Vær oppmerksom på at Home Connect-funksjonene kun kan brukes sammen med Home Connect-appen. Informasjon om datavern kan lastes ned i Home Connect-appen.

## Samsvarserklæring

Herved erklærer BSH Hausgeräte GmbH at apparatet med Home Connect-funksjonalitet overholder grunnleggende krav og øvrige bestemmelser i direktiv 2014/53/EU.

En utførlig RED-samsvarserklæring (radiodirektivet) finner du, i tillegg til øvrige dokumenter, på produktsiden for ditt apparat på internettsiden [www.siemens-home.bsh-group.com](http://www.siemens-home.bsh-group.com).



2,4 GHz bånd: 100 mW maks.



## Pleie og daglig rengjøring

Apparatet holder seg pent og funksjonsdyktig lenge, så lenge du sørger for grundig vedlikehold og rengjøring. I dette kapitlet ser du hvordan du pleier og rengjør apparatet på riktig måte.

### Advarsel

#### Fare for elektrisk støt!

Trekk alltid ut nettpluggen før du utfører rengjøringen. Apparatet må aldri dyppes i vann. Ikke bruk damprensere.

## Rengjøringsmiddel

De ulike overflatene kan skades hvis du bruker feil type rengjøringsmidler. Det er derfor viktig å ta hensyn til opplysningene nedenfor.

Ikke bruk

- sterke eller skurende rengjøringsmidler.
- rengjøringsmidler som inneholder alkohol eller sprit.
- harde skurekluter eller pussesvamper.

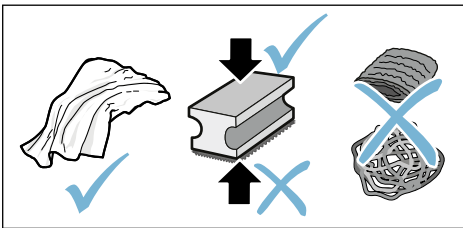

### Merknader

- Nye svampkluter kan inneholde salt. Salt kan føre til flyverust på edelstål. Vask nye svamper grundig før bruk.
- Rester av kalk, kaffe, melk, rengjørings- og avkalkingsmiddel må alltid fjernes omgående. Det kan dannes korrosjon under slike rester.

### Obs!

Ikke alle komponenter i apparatet kan vaskes i oppvaskmaskinen.

→ Bilde **5** - **8**

#### Kan ikke vaskes i oppvaskmaskinen:



Deksel for utløpssystem
Deksel for traktekammer
Kaffetrakter
Vannbeholder
Aromadeksel

#### Kan vaskes i oppvaskmaskinen:



maks.  
60°C

Dryppeplate
Dryppskål
Kaffegrutbeholder
Kaffegrutavstryker, rødt
Deksel for trakteenhet, rødt
Måleskje
Melkesystem, alle deler
Melkebeholder, alle deler

## Rengjøre apparatet

1. Tørk av utsiden av apparatet med en myk, fuktig klut.
2. Rengjør displayet med en mikrofiberklut.
3. Mulige pulverrester i pulversjakt fjernes med en myk pensel.

### Merknader

- Hvis maskinen slås på når den er kald eller slås av etter at det er tilberedt kaffe, gjennomfører maskinen automatisk en spyling. Systemet renser seg altså selv.
- Dersom apparatet ikke skal brukes i en lengre periode (f.eks. i forbindelse med ferier), bør hele enheten, inkludert kaffeutløp, vanntank, melkesystem, skåler og trakteenhet rengjøres grundig.

**no** Pleie og daglig rengjøring

## Rengjør dryppskålen og kaffegrutbeholderen

→ Bilde **5**

**Merk:** Dryppskålen og kaffegrutbeholderen må tømmes og rengjøres daglig for å forhindre avleiringer.

1. Trekk dryppskålen med kaffegrutbeholderen ut fremover.
2. Ta av dryppskålen og rengjør den med en børste.
3. Tøm og rengjør dryppskålen og kaffegrutbeholderen.
4. Tørk av innsiden av apparatet (oppsamlingsbeholdere).

## Rengjøre melkebeholderen

→ Bilde **7**

**Merk:** Av hygieniske årsaker må melkebeholderen rengjøres regelmessig

1. Ta fra hverandre melkebeholderen.
2. Rengjør alle delene i melkebeholderen eller sett dem i oppvaskmaskinen.

## Rengjøring av melkesystemet

Melkesystemet rengjøres automatisk med et kort dampstøt umiddelbart etter tilberedning av en drikk med melk.

### **Advarsel**

#### **Fare for forbrenning!**

Utløpssystemet blir svært varmt. La utløpssystemet avkjøles etter bruk før du tar i det.

Rengjør melkesystemet manuelt én gang i uken, oftere ved behov. For spesielt grundig rengjøring kan melkesystemet også skylles med vann. → "Skyling av melkesystemet" på side 70

Ta ut melkesystemet → Bilde **3**:

1. Ta melkebeholderen ut av apparatet.
2. Skyv utløpssystemet til nederste posisjon.
3. Trykk den høyre låsen oppover.
4. Vipp dekslet frem og ta det ut.
5. Ta ut melkesystemet og ta det fra hverandre.
6. Rengjør enkeltdelene med såpevann og en myk klut → Bilde **6**.
7. Skyll alle delene med rent vann og la dem tørke.

### **Merknader**

- Alle delene i melkesystemet kan vaskes i oppvaskmaskin. Vær nøye med å fjerne såperester i melkesystemet etter rengjøringen.
- **Viktig:** Deksløst for utløpssystemet kan ikke vaskes i oppvaskmaskin.

Sette inn melkesystemet → Bilde **3**:

1. Sett sammen delene for melkesystemet igjen.
2. Sett melkesystemet inn i dekslet.
3. Skyv utløpssystemet til nederste posisjon.
4. Hekt fast dekslet nederst og sving det opp til det går i lås.

## Rengjøring av bryggeenhet

→ Bilde **4**, → bilde **8**

I tillegg til det automatiske rengjøringsprogrammet må trakteenheten demonteres regelmessig for rengjøring.

### **Obs!**

Ikke bruk vaskemiddel. Trakteenheten kan ikke vaskes i oppvaskmaskin.

Ta ut trakteenheten:

1. Slå av apparatet.
2. Ta ut vanntanken.
3. Skyv de to røde låseskyverne mot hverandre og ta av dekslet.
4. Ta ut, rengjør og tørk kaffegrutavstrykeren (rød) og lokket på trakteenheten (rødt).

5. Skyv den røde låsen på trakteenheten mot høyre.
6. Ta ut trakteenheten forsiktig og rengjør den grundig under rennende vann.

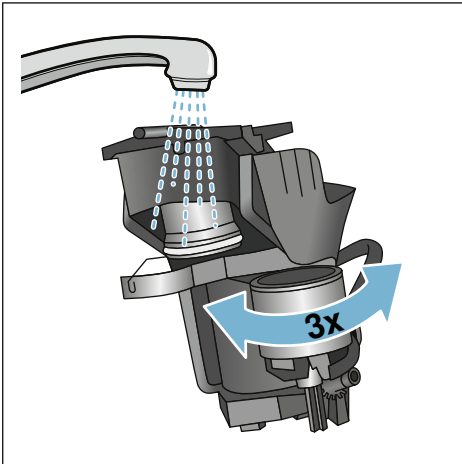

7. Rengjør innsiden av apparatet grundig med en fuktig klut, fjern eventuelle kafferester.
8. La trakteenheten og innsiden av maskinen tørke.

Sette inn trakteenheten:

1. Skyv trakteenheten inn i apparatet i pilretningen. Pilen befinner seg på oversiden av trakteenheten. Sett på trakteenheten øverst, hekt den inn i føringsskinnene og skyv den inn i apparatet.
2. Skyv den røde låsen på trakteenheten mot venstre.
3. Sett inn kaffegrutavstrykeren (rød) og lokket på trakteenheten (rødt).
4. Sett inn lokket og la det gå i lås.
5. Sett inn vanntanken.

## Serviceprogrammer

Etter bestemte tidsintervaller avhengig av vannets hardhet og hvor ofte og hvor mye maskinen brukes, vil skjermen ikke vise valg av kaffedrikker, men en av følgende meldinger:

- Skylling av melkesystemet
- Kjør avkalkingsprogrammet nå!
- Kjør rengjøringsprogrammet nå!
- Kjør calc'nClean-programmet nå!

Apparatet skal rengjøres eller avkalkes med det aktuelle programmet uten stopp. Prosedyrene Avkalking og Rengjøring kan også slås sammen med funksjonen calc'nClean . Hvis ikke serviceprogrammet utføres i henhold til anvisning, kan apparatet skades.

Serviceprogrammene kan også nå som helst kjøres uten at du har fått beskjed om dette på skjermen. Trykk på /i-tasten, velg ønsket program og kjø det.

### Merknader

- **Viktig:** Hvis apparatet ikke avkalkes til riktig tid, vises "Avkalkingsprogram må utføres. Maskinen sperres snart!". Utfør avkalkingen omgående i henhold til instruksjonene. Når apparatet er sperret, kan det ikke betjenes igjen før avkalking er utført.
- **OBS!** For alle serviceprogrammer må du bruke avkalkings- og rengjøringsmidler i henhold til instruksjonen og følge (gjeldende) sikkerhetshenvisninger.
- Ikke drikk væskene.
- Bruk aldri sitronsyre, eddik eller eddikbaserte midler til avkalkingen.
- Bruk kun egnede tablettar når du skal avkalke eller rengjøre kaffemaskinen. Tablettene er spesiallaget for dette apparatet og kan bestilles fra vår kundeservice. → "Tilbehør" på side 48

## no Serviceprogrammer



- Fyll aldri avkalkingstabletter eller andre ting i pulverrommet.
  - Ikke avbryt serviceprogrammet.
  - Før du starter et serviceprogram, må du ta ut bryggeenheten, rengjøre den og sette den inn igjen. Skyll melkesystemet.
  - Etter at serviceprogrammet er ferdig, må du umiddelbart tørke av apparatet med en myk, fuktig klut for å fjerne rester av avkalkingsmiddelet. Det kan dannes korrosjon under slike rester.
  - Nye svampkluter kan inneholde salt. Salt kan forårsake flyverust på edelstål, derfor må klutene vaskes grundig før bruk.
  - Ved bruk av vannfilter, forlenges intervallene fram til serviceprogrammet må kjøres.
  - Hvis ett av serviceprogrammene avbrytes, f.eks. pga. strøbrudd, går du fram på følgende måte:  
Apparatet starter en spesialskylling automatisk.
1. Skyll ut av vanntanken.
  2. Fyll rent vann uten kullsyre opp til "max"-merket og bekreft.  
Programmet starter og skyller apparatet. Dette tar ca. 2 minutter.
  3. Tøm dryppskålen, rengjør den og sett den inn igjen.
  4. Tøm melkebeholderen, rengjør den og sett den inn igjen.  
Programmet er avsluttet. Apparatet er igjen klar til bruk.
  5. Trykk på /i-tasten for å gå ut av programmet.

## Skylling av melkesystemet

Melkesystemet rengjøres automatisk med et kort dampstøt umiddelbart etter tilberedning av en drikk med melk.

For spesielt grundig rengjøring kan melkesystemet også skylles med vann.

Varighet: ca. 2 minutter

1. Trykk på /i-tasten for å åpne menyen.
2. Velg "Skylling av melkesystem" med dreieknappen.
3. Trykk på dreieknappen for å starte programmet.
4. Tøm melkebeholderen, rengjør den og koble den til igjen.
5. Sett et tomt glass under utløpssystemet og bekreft.  
Programmet kjører.
6. Tøm melkebeholderen, rengjør den og koble den til igjen.
7. Tøm glasset.  
Programmet er avsluttet. Apparatet er driftsklart igjen.
8. Trykk på /i-tasten for å gå ut av programmet.

Melkesystemet må i tillegg rengjøres grundig manuelt i regelmessige intervaller. → "Rengjøring av melkesystemet" på side 68

## Avkalkning

Varighet: ca. 21 minutter

Linjen i displayet under viser hvor lenge det er (i minutter) f.eks. til vannbeholderen på skylles og det må etterfylles vann.

1. Trykk på /i-tasten for å åpne menyen.
2. Velg "Avkalkning" med dreieknappen.
3. Trykk på dreieknappen for å starte programmet.

Anvisningene i displayet leder deg gjennom programmet.

4. Tøm dryppskålen og sett den inn igjen.
5. Tøm melkebeholderen, rengjør den og koble den til igjen.
6. Fjern vannfilteret (hvis montert) og bekreft.
7. Fyll den tomme vannbeholderen med lunkent vann opp til "**0,5 l**"-merket. Løs opp 1 avkalkingstablett i vannet.
8. Sett en beholder med min. 1,0 l kapasitet under utløpssystemet, og bekreft.
9. Trykk på dreieknappen.

Programmet kjører.

Varighet: ca. 19 minutter

**Info:** Dersom det er for lite avkalkingsoppløsning i vannbeholderen, vises en melding om dette. Fyll vann uten kullsyre og bekreft.

10. Skyll ut av vannbeholderen og sett inn vannfilteret igjen (hvis det er tatt ut).
11. Fyll rent vann uten kullsyre opp til "**max**"-merket og sett inn vannbeholderen igjen.

Programmet kjører.

Varighet: ca. 2 minutter

12. Tøm beholderen og bekreft.
13. Tøm dryppskålen og sett den inn igjen.

14. Tøm melkebeholderen, rengjør den og koble den til igjen.

Programmet er avsluttet. Apparatet er driftsklart igjen.

15. Trykk på /i-tasten for å gå ut av programmet.

## Rengjøring

Varighet: ca. 6 minutter

1. Trykk på /i-tasten for å åpne menyen.
2. Velg "Rengjøring" med dreieknappen.
3. Trykk på dreieknappen for å starte programmet.

Anvisningene i displayet leder deg gjennom programmet.

4. Tøm dryppskålen og sett den inn igjen.
5. Åpne pulverrommet, legg inn en rengjøringstablett, lukk pulverrommet og bekreft.
6. Sett en beholder med min. 1,0 l kapasitet under utløpssystemet, og bekreft.

Programmet kjører.

Varighet: ca. 5 minutter

7. Tøm beholderen og bekreft.
- Programmet er avsluttet. Apparatet er driftsklart igjen.
8. Trykk på /i-tasten for å gå ut av programmet.

## no Serviceprogrammer

### calc'nClean

Varighet: ca. 26 minutter

calc'nClean kombinerer enkeltfunksjonene "Avkalking" og "Rengjøring". Hvis de to programmene skal utføres like etter hverandre, foreslår apparatet automatisk dette serviceprogrammet.

Linjen i displayet under viser hvor lenge det er (i minutter) f.eks. til vannbeholderen på skylles og det må etterfylles vann.

1. Trykk på  $\odot$ /i-tasten for å åpne menyen.
2. Velg "calc'nClean" med dreieknappen.
3. Trykk på dreieknappen for å starte programmet.

Anvisningene i displayet leder deg gjennom programmet.

4. Tøm dryppskålen og sett den inn igjen.
5. Tøm melkebeholderen, rengjør den og koble den til igjen.
6. Åpne pulverrommet, legg inn en rengjøringstablett, lukk pulverrommet og bekreft.
7. Fjern vannfilteret (hvis montert) og bekreft.
8. Fyll den tomme vannbeholderen med lunkent vann opp til "**0,5 l**"-merket. Løs opp 1 avkalkingstablett i vannet.
9. Sett en beholder med min. 1,0 l kapasitet under utløpssystemet, og bekreft.

Programmet kjører.

Varighet: ca. 19 minutter

**Info:** Dersom det er for lite avkalkingsoppløsning i vannbeholderen, vises en melding om dette. Fyll vann uten kullsyre og bekreft.

10. Skyll ut av vannbeholderen og sett inn vannfilteret igjen (hvis det er tatt ut).
11. Fyll rent vann uten kullsyre opp til "**max**"-merket og sett inn vannbeholderen igjen.

Programmet kjører.

Varighet: ca. 7 minutter

12. Tøm beholderen og bekreft.

13. Tøm dryppskålen og sett den inn igjen.

14. Tøm melkebeholderen, rengjør den og koble den til igjen.

Programmet er avsluttet. Apparatet er driftsklart igjen.

15. Trykk på  $\odot$ /i-tasten for å gå ut av programmet.



## Hva kan du gjøre ved feil?

Dersom det oppstår en feil, kan det ofte skyldes bagateller. Før du tar kontakt med kundeservice, kan du forsøke å utbedre feilen selv ved hjelp av tabellen.

Les sikkerhetshenvisningene i begynnelsen av denne håndboken.

### Feiltabell

Problem	Årsak	Utbedring
Sterkt vekslende kvalitet på kaffe eller melkeskum.	Apparatet har kalkavleiringer.	Avkalk apparatet i henhold til instruksjonene.
Varmt vann kan ikke tilberedes.	Melkesystemet eller opptaket for melkesystemet er tilsmusset.	Rengjør melkesystemet eller oppsamlingen. → "Rengjøring av melkesystemet" på side 68
For lite eller ikke noe melkeskum.	Melkesystemet eller opptaket for melkesystemet er tilsmusset.	Rengjør melkesystemet eller oppsamlingen. → "Rengjøring av melkesystemet" på side 68
	Du bruker melk som ikke er egnet.	Ikke bruk melk som allerede er kocht opp. Bruk kald melk med en fettprosent på minst 1,5 %.
	Apparatet har kalkavleiringer.	Avkalk apparatet i henhold til instruksjonene.
Melkesystemet suger ikke opp melk.	Melkesystemet er ikke satt sammen på riktig måte.	Sett sammen alle delene på riktig måte. → Bilde <b>3</b>
	Feil rekkefølge ved tilkobling av melkebeholder og melkesystem.	Koble melkesystemet først til utløpsystemet og deretter til melkebeholderen.
Den personlig innstilte fyllmengden oppnås ikke, kaffen kommer ut bare i dråper, eller det kommer ikke mer kaffe	Malingsgraden er for fin. Kaffepulveret er for finmalt.	Bruk grovere malingsgrad. Bruk et grovere kaffepulver.
	Apparatet har store kalkavleiringer.	Avkalk apparatet i henhold til instruksjonene.
	Det er luft i vannfilteret.	Legg vannfilteret i vann helt til det ikke lenger kommer ut luftbobler. Sett inn filteret igjen.

## no Hva kan du gjøre ved feil?

Problem	Årsak	Utbedring
Det strømmer bare vann, ikke kaffe.	En tom bønnebeholder gjenkjennes ikke av apparatet.	Fyll på kaffebønner <b>Merk:</b> Apparatet stiller seg inn på kaffebønnene ved de neste tilberedningene.
	Kaffesjakten i bryggeenheten er tett.	Rens bryggeenheten. → <i>"Rengjøring av bryggeenhet" på side 68</i>
Apparatet reagerer ikke lenger.	Feil i apparatet.	Hold on/off-tasten inne i 10 sekunder.
Kaffen får ikke noe skumlag ("Crema").	Du bruker en uegnet kaffesort.	Bruk en kaffetype med en større andel Robusta-bønner.
	Kaffebønnene er ikke nybrente.	Bruk ferske bønner.
	Malingsgraden er ikke tilpasset til kaffebønnene.	Still inn en finere malingsgrad.
Kaffen er for "sur".	Malingsgraden er stillt inn for grovt eller det ferdigmalte kaffepulveret som benyttes, er for grovmalt.	Still inn malingsgraden på finere maling eller bruk ferdig malt kaffe som er finere malt.
	Du bruker en uegnet kaffesort.	Bruk en mørkere brent kaffesort.
Kaffen er for "bitter".	Malingsgraden er innstilt på finmaling, eller den ferdigmalte kaffen er for finmalt.	Sett malingsgraden på grovere maling eller bruk ferdig malt kaffe som er grovere malt.
	Du bruker en uegnet kaffesort.	Skift til en annen kaffesort.
Kaffen smaker brent.	For høy traktetemperatur.	Reduser temperaturen. → <i>"Tilpasse drikkeinnstillinger" på side 55</i>
	Malingsgraden er innstilt på finmaling, eller den ferdigmalte kaffen er for finmalt.	Sett malingsgraden på grovere maling eller bruk ferdig malt kaffe som er grovere malt.
	Du bruker en uegnet kaffesort.	Skift til en annen kaffesort.
Vannfilteret holder ikke i vannbeholderen.	Vannfilteret er ikke festet på riktig måte.	Legg vannfilteret i vann helt til det ikke lenger kommer ut luftbobler. Sett inn filteret igjen. Sett vannfilteret rett ned i koblingen mot vannbeholderen og trykk det på plass.
Kaffegruten er ikke fast og for våt.	Malingsgraden er enten for fin eller for grov eller det brukes for lite kaffepulver.	Still inn malingsgraden grovere eller finere eller bruk 2 strøkne måleskjeer med malt kaffe.
Det drypper vann inne i bunnen av apparatet når dryppskålen er fjernet.	Dryppskålen er tatt ut for tidlig.	Vent i noen sekunder etter at den siste drikken er ferdig, før du tar ut dryppskålen.



Problem	Årsak	Utbedring
Dryppskålen kan ikke tas ut.	Kaffegrutbeholderen er svært full. Kaffegrutavstrykeren henger.	Rengjør trakteenheten innvendig. → "Rengjøre apparatet" på side 67 Sett inn kaffegrutavstrykeren på riktig måte.
Utløpssystemet kan ikke monteres eller demonteres.	Feil rekkefølge	Koble først til utløpssystemet (med melkesystem) og deretter melkebeholderen. Ved demontering må først melkebeholderen tas ut, og deretter utløpssystemet.
Displayet viser "Fyll bønnebeholderen". Til tross for full bønnebeholder [14], eller kvernen maler ikke kaffebønner.	Kaffebønnene faller ikke ned i kvernen (bønnene er for glatte/oljete).	Bank lett på bønnebeholderen. Det kan hende at du må skifte kaffesort. Når kaffebønnebeholderen er tom, må du tørke den ren med en tørr klut.
Displayvisning: "Tøm dryppeskålene" selv om dryppeskålen er tom - hva må gjøres?	Når apparatet er slått av, registreres ikke tømningen.	Ta ut dryppskålen og sett den inn igjen når apparatet er slått på.
	Dryppskålen er tilsmusset.	Rengjør dryppskålen grundig.
Displayvisning "Fyll på vann uten kullsyre" eller "Fjern filteret"	Vanntanken er satt inn feil.	Sett inn vanntanken riktig.
	Kullsyreholdig vann i vanntanken.	Fyll vanntanken med friskt vann fra springen.
	Flottøren i vanntanken henger fast.	Ta ut vanntanken og rengjør den grundig.
	Det nye vannfilteret er ikke skylt i henhold til instruksjonen.	Skyll vannfilteret i henhold til instruksjonen og ta det i bruk.
	Det er luft i vannfilteret.	Legg vannfilteret i vann helt til det ikke lenger kommer ut luftbobler. Sett inn filteret igjen.
	Vannfilteret er gammelt.	Sett inn et nytt vannfilter.
Det indikeres svært ofte at avkalking er nødvendig.	Vannet inneholder for mye kalk.	Sett inn vannfilteret og still det inn i henhold til instruksjonen. → "Start programmet "Vannfilter" eller "Frostbeskyttelse" på side 62
Home Connect fungerer ikke på riktig måte.		Gå til <a href="http://www.home-connect.com">www.home-connect.com</a>
Displayet viser "Rens bryggenheten".	Tilsmusset bryggenhet.	Rens bryggenheten.
	For mye malt kaffe i bryggenheten.	Rens bryggenheten. Fyll maks. 2 strøkne måleskjeer med malt kaffe.
	Mekanismen i bryggenheten går tregt.	Rens bryggenheten. → "Pleie og daglig rengjøring" på side 67
Ta kontakt med vår kundeservice dersom du ikke kan løse problemene! Telefonnumrene står på de siste sidene i veiledningen		



### Tekniske data

Elektrisk tilkobling (spenning – frekvens)	220–240 V~, 50 / 60 Hz
Tilkoblingsverdi	1500 W
Maksimalt pumpetrykk, statisk	19 bar
Maksimal kapasitet, vanntank (uten filter)	2,3 l
Maksimal kapasitet høyre/venstre bønnebeholder	250/270 g
Maksimal kapasitet for apparat med én bønnebeholder	290 g
Strømkabelens lengde	100 cm
Mål (H x B x D)	39,2 x 31,6 x 47,0 cm
Vekt, tom	10–12 kg
Type kaffekvern	Keramisk

### E-nummer og FD-nummer

Ved kontakt med kundeservice må du oppgi produktnummer (E-nr.) og produksjonsnummer (FD-nr.), slik at vi kan bistå deg best mulig. Numrene finner du på typeskiltet . (→ Bilde )

For at du skal slippe å bruke tid på å lete når du trenger det, bør du notere opplysningene om apparatet og telefonnummeret til kundeservice med en gang.

E-nr.

FD-nr.

**Kundeservice** 

Kontaktdataene til kundeservice i alle land finner du på de siste sidene i denne veiledningen.

### Garanti

For dette apparatet gjelder de garantibetingelser som er oppgitt av vår representant i de respektive land. Detaljer om disse garantibetingelsene får du ved å henvende deg til elektrohandelen der du har kjøpt apparatet. Ved krav i forbindelse med garantiytelser, er det i alle fall nødvendig å legge fram kvittering for kjøpet av apparatet.

Det tas forbehold om endringer.

# Innehållsförteckning

	<b>Bestämmelser för användningen</b> . . . . .	<b>78</b>		<b>Menyinställningar</b> . . . . .	<b>95</b>
	<b>Viktiga säkerhetsanvisningar!</b> . 78			Ändra inställningar. . . . .	95
	<b>Återvinning</b> . . . . .	<b>80</b>		Starta programmet "Vattenfilter" eller "Frostskydd" . . . . .	97
	Spara energi . . . . .	80		<b>Home Connect</b> . . . . .	<b>98</b>
	Återvinning . . . . .	80		Inställning . . . . .	98
	<b>Lär dig enheten</b> . . . . .	<b>81</b>		Till- och fränkoppling av Wi-Fi . . . . .	100
	Leveransomfång . . . . .	81		Övriga inställningar . . . . .	100
	Montering och produktöversikt . . . . .	81		Apparatinfo . . . . .	101
	Kontroller . . . . .	82		Display . . . . .	101
	<b>Tillbehör</b> . . . . .	<b>83</b>		Fjärrdiagnos . . . . .	101
	<b>Före första användning</b> . . . . .	<b>84</b>		Uppgiftskyddsinfo . . . . .	102
	Uppställning och anslutning . . . . .	84		CE-överensstämmelseintyg . . . . .	102
	Komma igång med maskinen. . . . .	84		<b>Daglig skötsel och rengöring</b> . 102	
	<b>Använda maskinen</b> . . . . .	<b>86</b>		Rengöringsmedel . . . . .	102
	Välja dryck . . . . .	86		Rengöra enheten. . . . .	103
	Brygga på färskmalet kaffe. . . . .	88		Rengöra mjölksystemet. . . . .	103
	Brygga på färdigmalt kaffe . . . . .	88		Rengöra bryggenheten . . . . .	104
	Tillreda drycker med mjölk . . . . .	88		<b>Serviceprogram</b> . . . . .	<b>105</b>
	Tappa upp hett vatten. . . . .	90		Spola mjölksystem . . . . .	106
	Justera dryckesinställningar . . . . .	90		Avkalkning. . . . .	106
	Ställa in malningsgrad . . . . .	92		Rengöring . . . . .	106
	Koppvärmare . . . . .	92		Calc'nClean. . . . .	107
	<b>Personlig anpassning</b> . . . . .	<b>93</b>		<b>Hur åtgärda fel?</b> . . . . .	<b>108</b>
	Skapa användarprofil . . . . .	93			
	Ändra eller radera användarprofil . . . . .	93		<b>Service</b> . . . . .	<b>111</b>
	Spara egna drycker . . . . .	94		Tekniska data . . . . .	111
	<b>Barnspärr</b> . . . . .	<b>94</b>		E- och FD-nummer . . . . .	111
	Aktivera barnsäkring. . . . .	94		Garantivillkor . . . . .	111
	Stäng av barnsäkring . . . . .	94			



## Bestämmelser för användningen

Kontrollera enheten efter uppackning. Anslut inte enheten om den har transportskador.

Apparaten är bara avsedd att användas i privata hushåll och hemmiljö.

Apparaten får endast användas inomhus vid rumstemperatur och ej över 2000 m över havsytan.



## Viktiga säkerhetsanvisningar!

Läs och följ bruksanvisningen. Spara den på en säker plats. Skicka med bruksanvisningen vid ägarbyte.

Denna produkt får användas av barn från 8 år och äldre och av personer med begränsad fysisk, sensorisk eller mental förmåga eller brist på erfarenhet och/eller kunskap såvida detta sker under uppsikt eller om de undervisats i hur man säkert använder produkten och förstått riskerna med användningen. Håll barn under 8 år borta från apparaten och elsladden och låt dem inte använda apparaten. Låt inte barn leka med apparaten. Rengöring och användar-underhåll får inte utföras av barn, såvida de inte är 8 år eller äldre och står under överinseende av vuxen.

**⚠ Varning****Risk för elektrisk stöt!!**

- Apparaten får bara anslutas till ett växelströmsnät via ett jordat eluttag som är installerat enligt gällande bestämmelser. Förvissa dig om att skyddsledarsystemet i husets elinstallation är installerat enligt föreskrifterna.
- Anslut och använd bara enheten enligt typskylten. Om elkabeln till apparaten skadas måste den bytas ut av kundservice.
- Använd bara om anslutning och enhet är hela. Dra ur kontakten eller slå av strömmen direkt vid fel.
- Reparationer på apparaten får endast utföras av service. Detta för att undvika olyckor.
- Doppa aldrig enheten eller sladden i vatten.
- Apparatus stickkontakt får inte komma i kontakt med vätskor.
- Följ de speciella rengöringsföreskrifterna i bruksanvisningen.

**⚠ Varning****Skållningsrisk (Home Connect)!**

Vid en oavsiktlig fjärrstart kan utomstående utsättas för skållning om de för in händerna under kaffeutloppet medan kaffe hålls upp. Se därför noga till att inga personer, i synnerhet inga barn, och inga föremål kan utsättas för fara vid en oavsiktlig fjärrstart.

**⚠ Varning****Fara för magnetpåverkan!!**

Enheten innehåller permanentmagneter som kan påverka elektroniska implantat som t.ex. pacemaker och insulinpumpar. Personer med elektroniska implantat bör hålla minst 10 cm avstånd till apparaten. Vid isärtagning gäller samma regel för följande delar: mjölkbehållare, mjölksystem, vattentank och bryggenhet.

**⚠ Varning****Kvävningsrisk!!**

Låt inte barn leka med förpackningsmaterialet. Förvara smådelar säkert, barn kan svälja dem.

### **Varning**

#### **Risk för brännskador!!**

- Mjölkskummaren blir väldigt varm. Låt den svalna innan du tar på den efter användning.
- Ytor, t.ex. på koppvärmaren, kan vara mycket heta en tid efter användningen.
- Nyttilagade drycker kan vara mycket heta. Låt dem svalna något om det behövs.

### **Varning**

#### **Risk för personskador!**

- Fel användning av enheten kan medföra skador.
- Ta inte med händerna i kvarnen.

## **Återvinning**

### **Spara energi**

- Stäng av maskinen om den inte ska användas.
- Ställ in intervallet för automatisk avstängning på det minsta värdet.
- Avbryt helst inte kaffe- eller mjölk tillagning. Avbrott i förtid leder till ökad energiförbrukning och att droppskålen fylls snabbare.
- Avkalka maskinen regelbundet för att undvika kalkavlagringarna. Kalkrester leder till en högre energiförbrukning.

### **Återvinning**

Släng förpackningen i återvinningen.



Denna enhet är märkt i enlighet med det europeiska direktivet 2012/19/EU om avfall som utgörs av eller innehåller elektroniska produkter (waste electrical and electronic equipment - WEEE). Direktivet anger ramarna för inom EU giltigt återtagande och korrekt återvinning av uttjänta enheter.

Fråga i den affär där du köpt vägen var du kan lämna gamla produkter.





## Lär dig enheten

I det här kapitlet får du en överblick över leveransinnehållet, hur din maskin är konstruerad och dess beståndsdelar. Dessutom kan du läsa om hur kontrollpanelen fungerar.

**Anvisning:** Det kan förekomma avvikelser i färg och specifikation beroende på typen av enhet.

Denna bruksanvisning beskriver två modeller:

- Apparat med en bönbehållare
- Apparat med två bönbehållare

### Om användningen av denna bruksanvisning

Omslagssidorna till denna bruksanvisning kan vikas ut. Illustrationerna är försedda med nummer, vilka används som referens i bruksanvisningen.

Exempel: → figur **1**

### Leveransomfång

→ Figur **1**

- |                              |                                                        |
|------------------------------|--------------------------------------------------------|
| <input type="checkbox"/> A   | Helautomatisk kaffemaskin                              |
| <input type="checkbox"/> B   | Mjölkbhållare (behållare, lock, rör, anslutningsslang) |
| <input type="checkbox"/> C   | Bruksanvisning                                         |
| <input type="checkbox"/> D** | Vattenfilter                                           |
| <input type="checkbox"/> E   | Måttsked                                               |
| <input type="checkbox"/> F   | Testremsa vattenhårdhet                                |

Den position som är märkt med \*\* är belagd bara på vissa apparater.

## Montering och produktöversikt







→ Figur **2**

- |                              |                                                             |
|------------------------------|-------------------------------------------------------------|
| <input type="checkbox"/> 1   | Display                                                     |
| <input type="checkbox"/> 2   | Manöverfält                                                 |
| <input type="checkbox"/> 3   | Vred/start stopp<br>(Navigering genom att vrida och trycka) |
| <input type="checkbox"/> 4   | Utloppssystem (kaffe, mjölk, hett vatten), höjjusterbart    |
| <input type="checkbox"/> 5   | Mjölkbhållare (behållare, lock, rör, anslutningsslang)      |
| <input type="checkbox"/> 6   | Droppskål kaffesumpbehållare, dropplåt)                     |
| <input type="checkbox"/> 7   | Maskinhölje                                                 |
| <input type="checkbox"/> 8   | Vattentank                                                  |
| <input type="checkbox"/> 9   | Typskylt                                                    |
| <input type="checkbox"/> 10  | Infällt grepp på vattentanken                               |
| <input type="checkbox"/> 11  | Koppvärmare                                                 |
| <input type="checkbox"/> 12  | Lysdiod koppvärmare                                         |
| <input type="checkbox"/> 13  | Pulverfack<br>(kaffepulver/rengöringstablett)               |
| <input type="checkbox"/> 14  | Bönbehållare                                                |
| <input type="checkbox"/> 15  | Vred för inställning av malningsgrad                        |
| <input type="checkbox"/> 16  | Aromabevarande lock                                         |
| <input type="checkbox"/> 17* | Aromabevarande lock                                         |
| <input type="checkbox"/> 18* | Bönbehållare                                                |
| <input type="checkbox"/> 19* | Vred för inställning av malningsgrad                        |
| <input type="checkbox"/> 20* | Valknappar för bönbehållaren, belysta                       |

### Beroende på modell:

Positioner som är markerade med \* gäller endast apparater med två bönbehållare.

## Kontroller

Knapp	Betydelse
on/off	<p>Starta och stänga av enheten Apparaten spolrar automatiskt när den sätts på och stängs av. Maskinen sköljer inte om:</p> <ul style="list-style-type: none"> <li>■ den fortfarande är varm när den startas.</li> <li>■ inget kaffe hann bryggas innan den stängdes av.</li> </ul> <p>Maskinen är driftklar när symbolerna för dryckesurval visas på displayen och knappen on/off lyser.</p>
	<p>Personlig anpassning Apparaten har möjligheten att spara och visa personliga inställningar för kaffedrycker. → "Personlig anpassning" på sidan 93</p>
	<p>Kaffestyrka Justera kaffestyrkan. → "Justera dryckesinställningar" på sidan 90</p>
milk	<p>Kort tryck: Inställning för dryckens mjölkandel i % Som dryck eller ingrediens i speciella drycker. → "Justera dryckesinställningar" på sidan 90 Håll intryckt i minst 4 sekunder: Barnsäkring → "Barnspärr" på sidan 94</p>
ml	<p>Dryckesmängd i milliliter. → "Justera dryckesinställningar" på sidan 90</p>
	<p>2 Drycker Att tillreda två drycker samtidigt. Ställ två koppar bredvid varandra under kaffemunstycket. → "Justera dryckesinställningar" på sidan 90</p>
	<p>Menyinställningar/Serviceprogram Tryck kortvarigt på  för att hämta menyinställningar, Home Connect-inställningar, koppvärmare, serviceprogram, vattenfilter och frysskydd. Tryck en gång till kortvarigt på  för att gå tillbaka till dryckvalet. Efter cirka 10 sekunder utan någon åtgärd går apparaten automatiskt tillbaka till dryckvalet.</p>
	<p>Navigationsknappar För att navigera i displayen. I läget "Barista" har navigeringsknapparna fler funktioner. I den här inställningen kan t.ex. ytterligare dryckesändringar göras. → "Justera dryckesinställningar" på sidan 90</p>

## Display

På displayen  visas valda drycker, inställningar och inställningsmöjligheter, liksom även meddelanden om driftsstatus.

I displayen visas extra information. Den försvinner igen efter en kort tid eller efter att den har bekräftats med en knapptryckning.

I displayen står även instruktioner som man ska följa.

De enskilda stegen beskrivs i displayen. Om den nödvändiga åtgärden har genomförts, t.ex. "Fyll vattentank", försvinner meddelandet.

## Vred

Vredet  har olika funktioner.

- Vridning: Navigera i displayen och ändra inställningar.
- Tryckning: Starta tillredning av dryck eller köra serviceprogram, bekräfta menyval.
- Om vredet trycks ned under dryckestillredningen avslutas proceduren i förtid.

## Tillbehör

Följande tillbehör finns att köpa i handeln och via kundtjänsten:

Tillbehör	Beställningsnummer	
	Handel	Kundtjänst
Rengöringstabletter	TZ80001N	
Avkalkningstabletter	TZ80002N	
Vattenfilter	TZ70003	00575491
Skötselset	TZ80004	00576330
Adapter för mjölk-kartong	TZ90008	00577862

Kontaktinformation till kundservice i alla länder hittar du på sista sidan i denna bruksanvisning.



## Före första användning

I det här kapitlet kan du läsa om hur du kommer igång med din apparat. Du måste göra ett par inställningar innan du kan använda den.

**Anvisning:** Använd bara maskinen i frostfria utrymmen. Har maskinen blivit transporterad eller varit förvarad i temperaturer under 0°C, vänta minst 3 timmar innan du använder den.

### Uppställning och anslutning

1. Ta bort befintliga skyddsfolier.
2. Placera maskinen på en jämn och vattentålig yta som är tillräcklig stabil för vikten.
3. Anslut maskinen med stickkontakten till ett jordat eluttag som installerats enligt rådande bestämmelser.

### Komma igång med maskinen

#### Välj språk

##### Anvisningar

- Språkvalet visas automatiskt första gången maskinen startas.
  - Du kan när som helst byta språk.  
→ *"Menyinställningar"* på sidan 95
1. Slå på enheten med on/off. På displayen visas det förinställda språket.
  2. Välj det språk du vill ha med vredet.
  3. Bekräfta med höger navigeringsknapp. Inställningen är sparad.

#### Välj vattenhårdhet

Det är viktigt att ställa in vattenhårdheten rätt så att apparaten i god tid visar när du måste avkalka den. Den förinställda vattenhårdheten är steg 4.

Den lokala vattenleverantören kan ge upplysning om vattenhårdheten där du bor. Du kan också bestämma hårdheten med den medföljande testremsan.

Om det finns ett vattenavhårdningssystem i ditt hus ställer du in funktionen "Avhårdningssystem".

Tabellen visar hur stegen motsvarar de olika vattenhårdhetsgraderna.

Steg	Vattenhårdhetsgrad	
	Tysk (°dH)	Fransk (°fH)
1	1-7	1-13
2	8-14	14-25
3	15-21	26-38
4	22-30	39-54

Du kan när som helst ändra vattenhårdheten i efterhand.

→ *"Menyinställningar"* på sidan 95

1. Doppa den medföljande testremsan kortvarigt i kallt kranvatten, låt den droppa av och avläs resultatet efter en minut.
2. Ställ in den avlästa vattenhårdheten med vredet.
3. Bekräfta med den högra navigeringsknappen. Inställningen har sparats.

## Vill du bli uppkopplad med Home Connect

- Om du vill koppla upp apparaten mot WLAN - nätverket (hemmanätverket) nu bekräftar du "ja" med den högra navigeringsknappen.
- Om du vill koppla upp apparaten mot WLAN - nätverket senare väljer du "nej" med den vänstra navigeringsknappen.

**Anvisning:** Om du väljer "ja" ber vi dig att läsa den utförliga beskrivningen i kapitlet "Home Connect".

## Vill du sätta in ett vattenfilter

- Om du vill sätta in ett vattenfilter nu bekräftar du "ja" med den högra navigeringsknappen.
- Om du vill sätta in ett vattenfilter senare väljer du "nej" med den vänstra navigeringsknappen.

**Anvisning:** Om du väljer "ja" ber vi dig att läsa den utförliga beskrivningen i kapitlet "Starta programmet 'Vattenfilter' eller 'Frostskydd'" från och med punkten "Insättning eller byte av vattenfilter".

Påminnelsen att fylla på bönbehållaren tänds kortvarigt.

Bekräfta med den högra navigeringsknappen eller vänta några sekunder.

Påminnelsen att fylla vattentanken tänds. Fyll vattentanken.

## Fylla bönbehållaren

Med den här maskinen kan du tillreda kaffedrycker av kaffebönor eller av kaffepulver (inte snabbkaffepulver).

1. Öppna locket [16] till bönbehållaren [14].
2. Fyll på bönor.
3. Stäng locket igen.

## Anvisningar

- Glaserade, karamelliserade kaffebönor eller bönor med andra sockertillsatser sätter igen bryggaren. Använd bara rena espresso- eller maskinbönblandningar.
- Använd aldrig råkaffebönor.
- Kaffebönorna mals färskas till varje bryggnig.
- Förvara kaffebönorna svalt i en väl tillsluten burk så bevarar du kvaliteten optimalt.
- Du kan förvara kaffebönorna flera dagar i bönbehållaren utan att de förlorar sin arom. Fyll alltid på kaffepulvret strax innan du tillagar drycken. → "Brygga på färdigmalt kaffe" på sidan 88



För modeller med två bönbehållare [14], [18]\* kan du fylla på med två olika bönsorter. Välj önskad bönbehållare med valknappen [20]\*. LED-lampan för den aktiva bönbehållaren lyser.

För varje dryck minns maskinen den senast valda bönbehållaren. Denna förinställning kan ändras.

→ "Menyinställningar" på sidan 95

## Fylla på vattentanken

**Viktigt:** Fyll på nytt, kallt vatten utan kolsyra i vattentanken varje dag. Kontrollera att vattentanken är tillräckligt fylld före användning.

1. Fatta det infällda handtaget  på sidan av vattentanken  och luta vattentanken något åt sidan.
2. Lyft ut vattentanken i handtaget och skölj ur den.
3. Fyll vattentanken med vatten upp till markeringen "max".
4. Sätt tillbaka vattentanken i hållaren och fäll tillbaka den till utgångsläget.

Märkeslogotypen tänds på displayen. Apparaten värms upp och sköljer, litet vatten rinner ut från utloppet.

Apparaten är klar för användning när drycksymbolerna och knappen on/off tänds på displayen.

## Anvisningar

- När du använder apparaten första gången, efter att ett serviceprogram har genomförts eller om apparaten inte har använts under en längre tid, har den första drycken ännu inte fått full arom och bör inte drickas.
- Efter att du har tagit apparaten i drift måste du först brygga några koppar innan du får en riktigt finporig och fast "Crema" vid varje brygning.
- Vid längre användning är det normalt att vattendroppar bildas vid ventilationsöppningarna.



## Använda maskinen

I det här kapitlet kan du läsa om hur du gör iordning maskinen för att göra drycker och hur du tillreder varma drycker. Här hittar du information om dryckinställningar och hur malningsgraden justeras.

## Välja dryck

- Välj önskad dryck med vredet.
- Displayen visar drycksbeteckningen och de för tillfället inställda värdena (t.ex. kaffestyrka eller koppstorlek).
- Den valda drycken kan tillagas med de förinställda värdena eller först anpassas efter din egen smak.  
→ "Justera dryckesinställningar" på sidan 90 → "Menyinställningar" på sidan 95
- Om ingen åtgärd har utförts på apparaten under cirka 5 sekunder lämnar den inställningsläget. De gjorda inställningarna sparas automatiskt.

Välj mellan följande drycker:



	Espresso Macchiato
	Café Crème
	Kaffe XL
	Cappuccino
	Latte Macchiato
	Kaffe med mjölk
	Flat White
	Café Cortado
	Americano

	Mjölkskum
	Varm mjölk
	Hett vatten
	Kannfunktion (finns inte på alla apparatvari- anter)
	coffeeWorld

Om apparaten är uppkopplad mot Home Connect kan du med appen välja ut och anpassa fler drycker från "Coffeeworld". Den "Coffeeworld"-dryck som du senast valde med appen visas på displayen, och den kan också anpassas och serveras direkt från apparaten.

**Anvisning:** Vid vissa inställningar tillagas kaffet i två, eller för Kaffe XL i tre, steg (arominställning). Vänta tills förloppet har avslutats helt.

**Tips:** Förvärm koppar, framför allt små tjockväggiga espressokoppar, genom att ställa dem på koppvärmaren.  
→ "Koppvärmare" på sidan 92

## Brygga på färskmalet kaffe

Du kan välja mellan Ristretto, Espresso Doppio, Espresso, Café Crème, Kaffe XL och Americano. Hur du tillagar kaffedrycker med mjölk beskrivs i ett separat kapitel. → *"Tillreda drycker med mjölk" på sidan 88*

Maskinen är påslagen. Vattentanken bönbehållaren är fyllda.

1. Ställ en kopp under munstyckena.
2. Välj den dryck du vill ha med vredet. På displayen visas dryckesbeteckningen och de aktuellt inställda värdena.
3. Om du vill ändra inställningarna för den valda drycken.  
→ *"Justera dryckesinställningar" på sidan 90* → *"Menyinställningar" på sidan 95*
4. Tryck på vredet för att starta bryggningen.  
Kaffet bryggs och rinner ner i koppen.

**Anvisning:** Tryck på vredet igen för att stoppa bryggningen i förtid.





**Tips:** På modeller med två bönbehållare kan du, om den ena är tom, koppla om till den fulla bönbehållaren under serveringen. Serveringen fortsätter då.

## Brygga på färdigmalt kaffe

Det går även använda den här maskinen med färdigmalet kaffe. Använd då inte snabbkaffepulver. Hur du tillreder kaffedrycker med mjölk beskrivs i ett separat kapitel. → *"Tillreda drycker med mjölk" på sidan 88*

Maskinen är påslagen. Vattentanken är fylld.

1. Ställ en kopp under munstyckena.
2. Välj den dryck du vill ha med vredet.
3. Tryck på .
4. Sätt vredet på "Malet kaffe" för att brygga med pulver.

5. Tryck på .
6. Ta av det arombevarande locket  på bönbehållaren  och öppna pulverfacket .
7. Lägg i kaffepulver men tryck inte ihop det. Fyll på maximalt 2 strukna måttskedar kaffe.

### Obs!

Fyll inte på med kaffeböner eller snabbkaffe i pulverfacket.

8. Stäng pulverfacket och locket. På displayen visas dryckesbeteckningen och de aktuellt inställda värdena.
9. Om du vill ändra inställningarna för den valda drycken.  
→ *"Justera dryckesinställningar" på sidan 90* → *"Menyinställningar" på sidan 95*
10. Tryck på vredet för att starta bryggningen.  
Kaffet bryggs och rinner ner i koppen.

### Anvisningar

- Skaffa undan pulverrester i pulvertrumman med en mjuk pensel till trumman.
- Tryck på vredet igen för att stoppa bryggningen i förtid.
- Upprepa förloppet för ytterligare en dryck med malet kaffe.
- Vid tillagning med malt kaffe är aromaDouble Shot-funktionen inte tillgänglig.

## Tillreda drycker med mjölk

Apparaten har ett integrerat mjölkssystem. Med mjölksystemet kan du tillaga kaffedrycker med mjölk, eller mjölkskum och varm mjölk. Du kan välja mellan Espresso Macchiato, Cappuccino, Latte Macchiato, kaffe med mjölk, Cafe Cortado och Flat White.



## Anvisningar

- Vid tillagning med mjölk kan det uppstå visslande ljud. Dessa ljud uppstår av tekniska skäl och är helt normala.
- Intorkade mjölkrester är svåra att få bort. Därför är det viktigt att rengöra mjölksystemet. → "Rengöra mjölksystemet" på sidan 103

## Varning

### Risk för brännskador!!

Mjölksystemet blir mycket hett. Låt den svalna innan du tar på den efter användning.

## Använd mjölkbehållare

Mjölkbehållaren  är specialutvecklad för att användas i kombination med denna kaffemaskin. Den är endast avsedd för användning inom hushåll och för förvaring av mjölk i kylskåpet.

**Viktigt:** Mjölkbehållaren går bara att ansluta om mjölksystemet har monterats med adapter och slang i utloppssystemet. (→ Figur )

1. Tryck på markeringen för att ta av locket. (→ Figur )
2. Häll i mjölk.
3. Tryck på mjölkbehållarens lock tills det klickar fast.
4. Anslut mjölkbehållaren till vänster om maskinen. Mjölkbehållaren måste klicka på plats.

**Tips:** Om mjölkbehållaren blir tom under en servering kan du fylla på den och ansluta den på nytt. Serveringen fortsätter automatiskt.

## Kaffedrycker med mjölk

Maskinen är påslagen. Vattentanken bönbehållaren är fyllda. Den mjölkfyllda mjölkbehållaren är ansluten.

1. Ställ en kopp eller ett glas under munstyckena.
2. Välj den dryck du vill ha med vredet. På displayen visas dryckesbeteckningen och de aktuellt inställda värdena.
3. Om du vill ändra inställningarna för den valda drycken.  
→ "Justera dryckesinställningar" på sidan 90 → "Menyinställningar" på sidan 95
4. Tryck på vredet för att starta bryggningen.  
Först hålls mjölk i koppen eller glaset. Därefter bryggs kaffet och rinner ned i koppen eller glaset. För Cappuccino eller Espresso Macchiato kan ordningsföljden ändras.  
→ "Menyinställningar" på sidan 95

**Anvisning:** Genom att trycka en gång på vredet kan mjölk- eller kaffebryggningen stoppas i förtid. Trycket du på vredet två gånger avbryter hela dryckesbryggningen.

## Mjölkskum eller varm mjölk

Maskinen är påslagen. Vattentanken är fylld.

Den mjölkfyllda mjölkbehållaren är ansluten.

1. Ställ en kopp eller ett glas under munstyckena.
2. Välj "Mjölkskum" eller "Varm mjölk" med vredet.  
På displayen visas dryckesbeteckningen och de aktuellt inställda värdena.
3. Om du vill ändra inställningarna för den valda drycken.  
→ "Justera dryckesinställningar" på sidan 90 → "Menyinställningar" på sidan 95
4. Tryck på vredet för att starta bryggningen.  
Mjölkskum eller varm mjölk rinner ner i koppen eller glaset.

**Anvisning:** Tryck på vredet igen för att stoppa bryggningen i förtid.

## Tappa upp hett vatten

**Anvisning:** Rengör mjölksystemet och ta bort mjölkbehållaren före bryggning av hett vatten. Om mjölksystemet inte är rengjort kan det vatten som rinner ut innehålla små mängder mjölk.  
→ "Rengöra mjölksystemet" på sidan 103

### Varning

#### Risk för brännskador!!

Munstyckena blir mycket varma. Munstyckena måste få tid att svalna innan du berör dem efter bryggning.



Maskinen är påslagen. Vattentanken är fylld.

1. Ställ en kopp under munstyckena.
2. Ta bort mjölkbehållaren om den är ansluten.
3. Välj "Hett vatten" med vredet.
4. Om du vill ändra inställningarna för den valda drycken.  
→ "Justera dryckesinställningar" på sidan 90 → "Menyinställningar" på sidan 95
5. Tryck på vredet för att starta bryggningen.  
Hett vatten rinner ner i koppen.

**Anvisning:** Tryck på vredet igen för att stoppa bryggningen i förtid.

## Justera dryckesinställningar

När du har valt en dryck kan du allt efter drycken anpassa olika värden. Använd då följande knappar samt vredet:

Knapp	Funktion	Val
	Kaffestyrka, val av pulverkaffe	<ul style="list-style-type: none"><li>■ mycket mild *</li><li>■ mild</li><li>■ mild +*</li><li>■ normal</li><li>■ normal +*</li><li>■ starkt</li><li>■ starkt +*</li><li>■ mycket starkt</li><li>■ mycket starkt +*</li><li>■ extra starkt</li><li>■ aromaDouble Shot starkt</li><li>■ aromaDouble Shot starkt +</li><li>■ aromaDouble Shot starkt ++*</li><li>■ Triple Shot starkt *</li><li>■ Triple Shot starkt +*</li><li>■ Malet kaffe</li></ul>
<b>milk</b>	Blandningsförhållande mjölk/kaffe	Inställning av mjölkandel i % (bara för kaffedrycker med mjölk)
<b>ml</b>	Koppstorlek	Justering av volymen i millilitersteg. Finns inte för Ristretto.
	Två koppar på en gång	Ställ två koppar under utloppet.
Navigeringsknapp vänster	Vattentemperatur*	t.ex. för tedrycker: <ul style="list-style-type: none"><li>■ &gt; 60 °C (speciell tetillagning)</li><li>■ &gt; 70 °C (vitt te)</li><li>■ &gt; 80 °C (grönt te)</li><li>■ &gt; 85 °C (rooiboste)</li><li>■ &gt; 90 °C (svart te)</li><li>■ &gt; 97 °C (fruktte)</li></ul>
Navigeringsknapp höger	aromalIntense*	<ul style="list-style-type: none"><li>■ normalt</li><li>■ intensivt</li><li>■ intensivt +</li></ul>

Val som är märkta med \* kan bara ställas in för vissa drycker eller i "Baristaläge".



Förinställningen från fabriken är läget "Barista". Därigenom går det att ställa in ytterligare värden med navigeringsknapparna. "Barista"-läget kan även stängas av.

→ "Menyinställningar" på sidan 95

Fabriksinställningarna är markerade med orange i displayen. De valda inställningarna är bakgrundsbelysta.

### Justera kaffets styrka eller välj pulverkaffe

En kaffedryck är vald.

1. Tryck på .
2. Använd vredet för att ställa in kaffets styrka, eller välj pulverkaffe.
3. Tryck på vredet eller tryck på  för att bekräfta.

### Arominställning

Ju längre kaffet bryggs, desto mer bitterämnen och oönskade aromer frigörs. Det påverkar hur kaffet smakar och hur kroppen reagerar på det. För extra starkt kaffe har maskinen därför speciella arominställningar, DoubleShot och TripleShot. Alt efter inställningen mals efter hälften eller en tredjedel av den tillagade mängden nytt kaffepulver och bryggs, så att bara de välsmakande och hälsosamma aromämnena frigörs.

### Anvisningar

- Arominställningen Double Shot kan väljas till för alla kaffedrycker utom:
  - Drycker med liten mängd kaffe, t.ex. Ristretto
  - Kaffedrycker med mjölk och liten mängd kaffe.
  - Liten mängd kaffe, t.ex. vid inställningen "Kaffe med mjölk" 200 ml med 90 % mjölkandel (10 % kaffeandel)
  - Tillagning med kaffepulver
  - Servering av två koppar
- Arominställningen Triple Shot kan bara väljas till Kaffe XL.
  - Servering av två koppar är inte möjlig

### Justera blandningsförhållande mjölk/kaffe

En kaffedryck med mjölk är vald.

1. Tryck på **milk**.
2. Använd vredet för att ställa in mjölkandelen i procent.
 

**Exempel:** Vid ett inställt värde på 30 % blir förhållandet 30 % mjölk och 70 % kaffe.
3. Tryck på vredet eller tryck på **milk** för att bekräfta.

### Välja kopporlek

En dryck är vald.

1. Tryck på **ml**. Den förinställda volymen varierar beroende på typ av dryck.
2. Med vredet kan du justera önskad volym i ml-steg.
3. Tryck på vredet eller tryck på **ml** för att bekräfta.

### Anvisningar

- För Ristretto går det inte att ändra volymen.
- Den volym som visas kan variera beroende på mjölkvalitet.



### Tillagning av två koppar samtidigt

Du har valt en kaffedryck eller en kaffedryck med mjölk.

1. Tryck på .
2. Ställ två förvärmda koppar till vänster och höger under utloppssystemet.
3. Tryck på vredet för att starta dryckserveringen.

Den valda drycken bryggs och rinner sedan ned i de båda kopporna.

### Anvisningar

- Drycken tillagas i två steg (två malningar). Vänta tills förloppet är helt slutfört.
- Vid val  kan inga arominställningar göras.
- Inställningen  kan inte göras för Kaffe XL.

**sv** Använda maskinen

### Justera dryckestemperatur

Finns endast i läget "Barista".

→ "Menyinställningar" på sidan 95

En valfri dryck är vald.

1. Ta fram temperaturinställningen med vänster navigeringsknapp.
2. Ställ in den temperatur du vill ha med vredet.
3. Bekräfta genom att trycka på den vänstra navigeringsknappen eller vredet.

### Ställa in aromaltense

Finns endast i läget "Barista".

→ "Menyinställningar" på sidan 95

Smakintensiteten på en kaffedryck kan justeras efter eget tycke med inställningen aromaltense. Vid brygning med mjölk har detta val ingen relevans för varm mjölk eller mjölkskum.

En kaffedryck är vald.

1. Ta fram menyn med den högra navigeringsknappen.
2. Använd vredet för att ändra inställningen.
3. Bekräfta genom att trycka på den högra navigeringsknappen eller vredet.

### Ställa in malningsgrad

Denna apparat har en inställbar kvarn. Därigenom kan kaffets malningsgrad förändras individuellt.

#### **Varning**

#### **Risk för personskador!!**

Ta inte med händerna i kvarnen.

#### **Obs!**

Du kan skada enheten! Malningsgraden får bara ändras under pågående malning!

Malningsgraden ändras med vredet [15], [19]\* under pågående malning.

- Finare malningsgrad: vrid i moturs riktning. (Figur a)
- Grövre malningsgrad: vrid i medurs riktning. (Figur b)

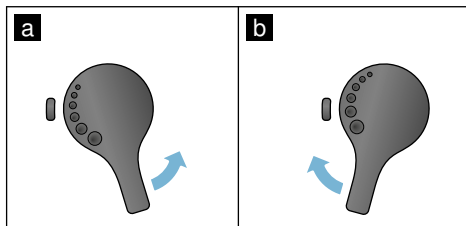

### Anvisningar

- Den nya inställningen märks först från och med den andra koppen kaffe.
- Ställ in en finare malningsgrad för mörkrostade bönor och en grövre malningsgrad för mer lättrostade bönor.

### Koppvärmare

#### **Obs!**

Koppvärmaren blir mycket varm!

Den helautomatiska kaffe-bryggaren har en koppvärmare [11]. När koppvärmaren är inkopplad lyser LED-symbolen [12] Koppvärmare.

**Tips:** Ställ kopparna med botten mot koppvärmaren så att uppvärmningen blir optimal.

**Anvisning:** Du kan aktivera och avaktivera funktionen i menyn (tryck på /i och vrid vredet åt vänster) eller i "Menyinställningar".

→ "Menyinställningar" på sidan 95

## Personlig anpassning

I menyn Personlig anpassning kan användarprofiler skapas. I användarprofilerna kan egna drycker sparas med egna namn.



### Skapa användarprofil

1. Tryck på . Menyn visas.
2. Välj en ny profil med vredet.
3. Bekräfta valet genom att trycka på den högra navigeringsknappen. Nu kan du mata in användarnamnet.
4. Välj önskade bokstäver med vredet. Tryck på vredet för att spara bokstaven. Bokstaven sparas.

När du har matat in hela användarnamnet:



5. Tryck på den högra navigeringsknappen för att spara användarnamnet.
6. Välj en bakgrundsbild med vredet.
7. Bekräfta valet genom att trycka på den högra navigeringsknappen.
8. Välj en silhuett med vredet.
9. Bekräfta valet genom att trycka på den högra navigeringsknappen.
10. Välj "Standardläge" eller "Baristaläge" med vredet.
11. Bekräfta valet genom att trycka på den högra navigeringsknappen. Sökrutan för valet visas.
12. Bekräfta profilen genom att trycka en gång till på den högra navigeringsknappen. En bild av användarprofilen visas.
13. Tryck på  för att lämna menyn eller för att därefter direkt spara en individuell dryck för den upplagda användaren.

Lagring av individuella drycker:

1. Tryck på vredet. "Ändra drycker" visas.
2. Lägg upp drycken genom att trycka på den högra navigeringsknappen.
3. Välj önskad dryck med vredet. Du kan ställa in den valda drycken efter dina personliga önskemål. → *"Justera dryckesinställningar" på sidan 90*
4. Tryck på vredet. Du blir uppmanad att bekräfta valet.
5. Bekräfta valet genom att trycka på den högra navigeringsknappen.
6. Tryck på . Inställningarna har nu slutförts.
7. Lämna menyn genom att trycka på . Apparaten är åter klar att användas.



**Anvisning:** Du kan spara upp till 10 profiler med vardera 10 drycker.

### Ändra eller radera användarprofil

1. Tryck på  så att menyn visas.
2. Välj profil med vredet.
3. Tryck på den vänstra navigeringsknappen igen för att radera profilen. - eller - Tryck på den högra navigeringsknappen igen för att ändra inställningarna i profilen. Inställningarna i profilen kan ändras enligt instruktionerna i bruksanvisningen. → *"Skapa användarprofil" på sidan 93*
4. Tryck på . Maskinen är nu åter färdig att användas.

## Spara egna drycker

En dryck som nyss har serverats kan sparas direkt med sina individuella inställningar i en ny eller en befintlig profil.

1. Håll knappen  intryckt i minst 5 sekunder.  
Om ingen profil ännu har sparats visas direkt en ny profil.
  2. Om profiler redan har sparats, och om den individuella drycken ska sparas i en ny profil, väljer du en ny profil med vredet.  
- eller -  
Om den individuella drycken ska sparas i en befintlig profil väljer du önskad profil med vredet.
  3. Spara genom att trycka på den högra navigeringsknappen. Om du lägger upp en ny profil matar du in namnet och väljer bakgrundsbild, silhuett och manöverläge. Spara inmatade värden. Om det redan finns en profil väljer du den och sparar drycken.
  4. Tryck på .
- Inställningarna har nu slutförts.  
Apparaten är åter klar att användas.
5. Tryck på  för att lämna menyn.

**Anvisning:** Om du vill lämna menyn automatiskt ställer du under "Användarprofiler" in "Lämna profiler automatiskt". → "*Menyinställningar*" på sidan 95

## Barnspärr

För skydda barn mot skållning och brännskador kan maskinen spärras.

### Aktivera barnsäkring

Håll knappen **milk** intryckt i minst 4 sekunder.

På displayen visas "Barnsäkring aktiverad".

Nu är ingen manövrering möjlig längre.

### Stäng av barnsäkring

Håll knappen **milk** intryckt i minst 4 sekunder.

På displayen visas "Barnsäkring deaktiverad".

Apparaten kan manövreras som vanligt igen.



## Menyinställningar

Menyn används för att ändra inställningar individuellt, hämta information eller starta ett program.

### Ändra inställningar

1. Tryck på , vrid vredet åt vänster och välj "Inställningar". Tryck på vredet. Displayen visar de olika inställningsalternativen.
2. Välj önskad inställning med vredet. Displayen visar den aktuella inställningen i färg.
3. Tryck på navigeringsknappen under "Välj".
4. Ändra inställningen med vredet.

### Följande inställningar finns:

Inställningar	Möjliga inställningar	Beskrivning
Språk	Olika språk	Inställning av det språk som displaytexterna ska visas på.
Vattenhårdhet	<ul style="list-style-type: none"> <li>■ 1 (mjukt)</li> <li>■ 2 (medel)</li> <li>■ 3 (hårt)</li> <li>■ 4 (mycket hårt)</li> <li>■ Avhårdare</li> </ul>	<p>Inställning efter den lokala vattenhårdheten. Den förinställda vattenhårdheten är nivå 4 (mycket hårt). Du kan t.ex. kontakta ditt lokala vattenverk för att ta reda på vattnets hårdhetsgrad.</p> <p>Det är viktigt att ställa in vattenhårdheten rätt så att maskinen i god tid visar när den måste kalkas av.</p> <p>Om en vattenberedningsanläggning finns installerad i huset ska funktionen "Avhårdningssystem" ställas in.</p>
Home Connect*	Inställningar för uppkoppling mot WLAN-nätverk (hemmanätverk) och mobila terminaler (se kapitlet "Home Connect").	
Stäng av efter	5 minuter upp till 3 timmar	Inställning av den tid efter vilken apparaten ska stängas av efter den senaste dryckstillagningen. Den förinställda tiden är 30 minuter.
Ljusstyrka display	Nivå 1 till nivå 10 Standardinställning 7	Inställning av displayens ljusstyrka

5. Tryck på navigeringsknappen under "Bekräfta". Inställningen har sparats.
6. Tryck på , för att lämna menyn. Displayen visar dryckvalet.

### Anvisningar

- Om du trycker på navigeringsknappen under "Tillbaka" kommer du tillbaka till den föregående nivån.
- Om du trycker på navigeringsknappen under "Avbryt" avbryts inställningsförloppet.
- Du kan när som helst lämna menyn genom att trycka på .
- Om ingen inmatning har gjorts under cirka 2 minuter stängs menyn automatiskt och inställningarna sparas inte.

Välj användarläge	<ul style="list-style-type: none"> <li>■ Standard</li> <li>■ Barista</li> </ul>	<p>I inställningen "Barista" kan temperaturen ställas in direkt</p> <ul style="list-style-type: none"> <li>■ i displayen genom att trycka på vänster navigeringsknapp.</li> <li>■ genom att trycka på höger navigeringsknapp kan aromIntense (bryggningshastighet) ställas in i 3 nivåer.</li> </ul>
Dryckesinfo	Visning vilken mängd drycker som tillagats sedan idrifttagningen. Av tekniska skäl är räknaren inte "exakt på koppen".	
Fabriksinställning	Återställ enheten till fabriksinställningarna	Återställa alla gjorda inställningar till leveransstatus.
Demoläge	<ul style="list-style-type: none"> <li>■ på</li> <li>■ av</li> </ul>	Bara för demovisning. Inställningen "av" måste vara aktiverad för normalbruk. Inställningen är bara tillgänglig de första 3 minuterna efter att apparaten har slagits på.
Dryckinställningar		
Cappuccino ordningsföljd	<ul style="list-style-type: none"> <li>■ mjölk först</li> <li>■ kaffe först</li> </ul>	Inställning av om mjölken eller kaffet ska tillagas och serveras först.
Espresso Macchiato ordningsföljd	<ul style="list-style-type: none"> <li>■ mjölk först</li> <li>■ kaffe först</li> </ul>	Inställning av om mjölken eller kaffet ska tillagas och serveras först.
Latte Macchiato pause	<ul style="list-style-type: none"> <li>■ minst</li> <li>■ 5 s</li> <li>■ 10 s</li> </ul>	Inställning av pausen mellan mjölk- och kaffeserivering.
Espresso- / kaffe-temperatur	<ul style="list-style-type: none"> <li>■ normal</li> <li>■ hög</li> <li>■ max.</li> </ul>	Inställning av temperaturen för kaffedrycker. Inställningen gäller för alla tillagningssätt. Säller bara i "Standardläge". I "Baristaläge" kan inställningen göras direkt via dryckvalet. → "Justera dryckesinställningar" på sidan 90
Användarprofil	<ul style="list-style-type: none"> <li>■ Lämna profiler automatiskt</li> <li>■ Ta bort alla profiler</li> </ul>	Inställning av om användarprofilerna ska lämnas automatiskt eller om alla användarprofiler ska tas bort.
Koppvärmare*	<ul style="list-style-type: none"> <li>■ på</li> <li>■ av</li> </ul>	När koppvärmaren är inkopplad är lysdioden Koppvärmare tänd.
Bönbehållare	Inställning av vilken bönbehållare som automatiskt ska vara aktiv. Med valknapparna "Bönbehållare" kan bönbehållaren väljas direkt före varje serivering.	
	■ Senast vald bönbehållare	Apparaten minns den senast valda bönbehållaren.
	■ Standardbehållare höger	Efter varje dryckservering återgår apparaten automatiskt till den högra bönbehållaren.
	■ Standardbehållare vänster	Efter varje dryckservering återgår apparaten automatiskt till den vänstra bönbehållaren.
	■ Lagring av behållare med dryck	Apparaten minns den senast valda bönbehållaren och den senast inställda drycken.
Inställningar som är märkta med * kan också väljas direkt i meny.		



## Starta programmet "Vattenfilter" eller "Frostskydd"

1. Tryck kort på -knappen.
2. Med vredet kan programmet "Vattenfilter" eller "Frostskydd" väljas. Den aktuella inställningen är färgmarkerad på displayen.

**Anvisning:** Det går även att välja ett serviceprogram med vredet.

→ "Serviceprogram" på sidan 105

### Vattenfilter

Ett vattenfilter reducerar kalkavlagringar och föroreningar i vattnet. Apparaten behöver inte heller avkalkas så ofta. Du kan köpa vattenfilter i handeln eller via kundtjänsten. → "Tillbehör" på sidan 83

Om du har satt in ett vattenfilter visar apparaten när det måste bytas. Displayen visar den tillhörande uppmaningen.

### Insättning eller byte av vattenfilter

Innan du använder ett nytt vattenfilter måste du skölja det.

1. Välj "Vattenfilter" i menyinställningarna.
2. Välj "sätt in" eller "byt" med navigeringsknappen.
3. Tryck in vattenfiltret ordentligt med måttskeden i den tomma vattentanken.

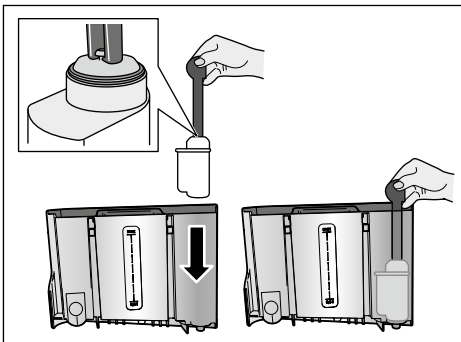

4. Fyll vattentanken med vatten upp till markeringen "max".
5. Placera ett kärl med minst 1,0 l volym under utloppet och bekräfta. Vatten strömmar genom filtret. Filtret sköljs.
6. Töm sedan kärlet. Apparaten är åter klar att användas.

### Anvisningar

- När filtret sköljs aktiveras automatiskt intervallet för påminnelse om filterbyte. När detta intervall har utlöpt, eller senast efter 2 månader, har filtrets effekt upphört. Det ska då bytas av hygieniska skäl och för att apparaten inte ska bli igenkalkad (det kan skada apparaten).
- Om du inte har använt maskinen under en längre tid (t.ex. semester), bör du skölja det insatta filtret innan du använder apparaten på nytt. Tappa då upp en kopp hett vatten.

### Ta ut vattenfiltret.

Om du inte ska sätta in ett nytt vattenfilter måste du avaktivera funktionen "Vattenfilter".

1. Välj "Vattenfilter" i menyinställningarna.
2. Välj inställningen "Ta bort" och bekräfta.
3. Ta ut vattenfiltret ur vattentanken.
4. Sätt tillbaka vattentanken. Apparaten är åter klar att användas.

### Frysstydd

Serviceprogram för att undvika skador till följd av frost vid transport och lagring. Maskinen töms då helt och hållet. Maskinen måste vara färdig att användas.

1. Tryck på vredet för att starta programmet.
2. Töm vattentanken och sätt in den igen.
3. Maskinen gör en ångkörning.
4. Töm droppskålen och rengör apparaten noggrant.

Nu kan apparaten transporeras eller förvaras.

## Home Connect

Den helautomatiska kaffebyggaren är Wi-Fi-klar och kan fjärrstyras från en mobil terminal (t.ex. surfplatta eller smartphone).

Home Connect-appen erbjuder ytterligare funktioner som kompletterar den nätverksanslutna apparaten optimalt. Om apparaten inte kopplas upp mot WLAN-nätverket (hemmanätverket) fungerar den som en helautomatisk kaffebyggare utan nätverksuppkoppling och kan manövreras på vanligt sätt via displayen.

Viktigt påpekande:

Hemmanätverkets router måste köras i frekvensområdet 2,4 GHz (band: max. 100 mW). Kontrollera detta och ställ in vid behov.

Om Home Connect-funktionen är tillgänglig beror på om Home Connect-tjänsterna är tillgängliga i ditt land. Home Connect-tjänsterna finns inte i alla länder. Du hittar mer information om detta på [www.home-connect.com](http://www.home-connect.com).

**Anvisning:** Följ säkerhetsföreskrifterna i bruksanvisningens inledning och se noga till att de också följs när du använder apparaten via Home Connect-appen och då inte är hemma. Följ också anvisningarna i Home Connect-appen. Manövrering direkt på apparaten har alltid företräde. Då går det inte att samtidigt manövrera den via Home Connect-appen.

## Inställning

För att du ska kunna göra inställningar via Home Connect måste Home Connect-appen vara installerad i en mobil terminal (t.ex. surfplatta eller smartphone).

Följ då den bifogade Home Connect-installationsanvisningen, som du också kan ladda ned på flera språk från <http://www.siemens-home.com>.

Följ de steg som appen föreskriver för att göra inställningarna. När du tar den helautomatiska kaffebyggaren i bruk första gången kan du logga in apparaten till WLAN-nätverket direkt eller via menyn (tryck på /i för att öppna menyn):

1. Vrid vredet åt vänster och välj "Home Connect-inställning".
2. Tryck på vredet.
3. Displayen visar HomeConnect-menyn. "Koppla in Wi Fi" visas i färg.
4. Tryck på den högra navigeringsknappen under "Välj" för att starta den trådlösa uppkopplingen.
5. Välj "Nätverksanslutning" med vredet.
6. Tryck på den högra navigeringsknappen under "Välj".
7. Valrutorna "Anslut automatiskt" och "Manuell anslutning" visas.

**Anvisning:** Om routern har WPS-funktion väljer du "Automatisk uppkoppling", annars "Manuell uppkoppling".

## Automatisk inloggning på hemnätverket

1. Välj "Automatisk uppkoppling" med vredet.
2. Tryck på den högra navigeringsknappen under "Bekräfta".
3. Displayen visar "Automatisk nätverksuppkoppling".
4. Tryck inom några minuter på hemmanätverksrouterns WPS-knapp och vänta tills den helautomatiska kaffebyggarens display visar "Nätverksuppkoppling OK".
5. Öppna appen i den mobila terminalen.
6. Välj "Koppla upp med appen" med vredet.
7. Tryck på den högra navigeringsknappen under "Välj". Den helautomatiska kaffebyggarens kopplas upp med appen. Följ instruktionerna i appen.
8. Vänta tills "Uppkopplad med appen" kortvarigt tänds på displayen.
9. Välj "Koppla in fjärrstart" med vredet.
10. Tryck på den högra navigeringsknappen under "Välj". Ett varningsmeddelande visas.
11. Tryck på den högra navigeringsknappen under "Fortsätt" och läs varningsmeddelandet.
12. Tryck på den högra navigeringsknappen under "Bekräfta".
13. Tryck på  för att lämna menyn. Med den mobila terminalen kan du nu utnyttja den helautomatiska kaffebyggarens hela funktionsomfång via appen.

**Anvisning:** Om du väljer "Koppla ifrån fjärrstart" visas enbart den helautomatiska kaffebyggarens drifttillstånd i Home Connect-appen. Du kan göra inställningar men inte starta någon dryckstillagning.

## Manuell inloggning på hemnätverket



1. Välj "Manuell uppkoppling" på displayen med vredet.
2. Tryck på den högra navigeringsknappen under "Bekräfta". Den helautomatiska kaffebyggarens upprättar ett eget WLAN-nätverk som du kan logga in på med en surfplatta eller en smartphone. Displayen visar SSID (namnet) och Key (lösenordet) för detta nätverk.
3. Logga in den mobila terminalen i den helautomatiska kaffebyggarens nätverk med SSID "HomeConnect" och Key "HomeConnect".
4. Starta appen i den mobila terminalen och följ instruktionerna för nätverksinloggning i appen och i de medföljande anvisningarna från Home Connect. Inloggningen är slutförd när "Nätverksuppkoppling OK" tänds kortvarigt på den helautomatiska kaffebyggarens display.
5. Välj "Koppla upp med appen" på displayen med vredet.
6. Tryck på den högra navigeringsknappen under "Välj". Den helautomatiska kaffebyggarens kopplas upp med appen.
7. Vänta tills "Uppkopplad med appen" kortvarigt tänds på displayen.
8. Välj "Koppla in fjärrstart" med vredet.
9. Tryck på den högra navigeringsknappen under "Välj". Ett varningsmeddelande visas.
10. Tryck på den högra navigeringsknappen under "Fortsätt" och läs varningsmeddelandet.
11. Tryck på den högra navigeringsknappen under "Bekräfta".
12. Tryck på  för att lämna menyn. Med den mobila terminalen kan du nu utnyttja den helautomatiska kaffebyggarens hela funktionsomfång via appen.

**Anvisning:** Om du väljer "Koppla ifrån fjärrstart" visas enbart den helautomatiska kaffebyggarens drifttillstånd i Home Connect-appen. Du kan göra inställningar men inte starta någon dryckstillagning.

## Till- och frångkoppling av Wi-Fi

Wi-Fi kan allt efter behov kopplas "på" eller "av" (t.ex. vid semester).

**Anvisning:** Vid frångkoppling bibehålls nätverksinformationen. Vänta några sekunder efter inkopplingen tills den helautomatiska kaffebyggaren åter har kopplats upp mot WLAN-nätverket. Apparaten förbrukar högst 3 W i nätverksstandbydrift.

1. Tryck på /i för att öppna "Meny".
2. Vrid vredet åt vänster och välj "Home Connect-inställning".
3. Tryck på vredet.
4. Välj "Koppla in Wi Fi" eller "Koppla ifrån Wi Fi" med vredet.
5. Tryck på den högra navigeringsknappen under "Välj" för att koppla "till" eller "ifrån" den trådlösa modulen.
6. Tryck på /i för att lämna menyn.



## Övriga inställningar

Du kan när som helst anpassa Home Connect till dina individuella behov. Anmärkning: Den helautomatiska kaffebyggaren måste vara uppkopplad mot WLAN-nätverket.

### Bryt uppkopplingen

Den helautomatiska kaffebyggaren kan när som helst kopplas bort från WLAN-nätverket.



**Anvisning:** När den helautomatiska kaffebyggaren är bortkopplad från WLAN-nätverket kan du inte manövrera den med Home Connect.

1. Tryck på /i, vrid vredet åt vänster och välj "Home Connect-inställning".
2. Tryck på vredet.
3. Tryck på den högra navigeringsknappen under "Välj".
4. Välj "Koppla ned från nätverket" med vredet.
5. Tryck på den högra navigeringsknappen under "Välj". Uppkopplingen mot nätverket och appen är nu bruten.
6. Tryck på /i för att lämna menyn.

**Anvisning:** Informationen om WLAN-nätverket tas bort.

### Koppla upp med appen

Du kan installera Home Connect-appen på ett godtyckligt antal mobila terminaler, som sedan kan kopplas upp mot den helautomatiska kaffebyggaren. Den helautomatiska kaffebyggaren måste redan vara uppkopplad mot WLAN-nätverket.

1. Öppna appen i den mobila terminalen.
2. Tryck på /i,, vrid vredet åt vänster och välj "Home Connect-inställning".
3. Tryck på vredet.
4. Tryck på den högra navigeringsknappen under "Välj".
5. Välj "Koppla upp med appen" med vredet.
6. Tryck på den högra navigeringsknappen under "Välj" för att koppla upp apparaten med appen.
7. Tryck på /i för att lämna menyn.

## Fjärrstart



Om du t.ex. vill starta en dryckservering på den helautomatiska kaffebyggaren via en mobil terminal måste du aktivera fjärrstarten.

### Obs!

#### Risk för brännskador!



Vid en oavsiktlig fjärrstart kan utomstående bli skållade om de för in händerna under kaffeutloppet medan kaffe hålls upp. Se därför noga till att inga personer, i synnerhet inga barn, och inga föremål kan utsättas för fara vid en oavsiktlig fjärrstart.

**Anvisning:** Det går bara att välja textfältet "Koppla in fjärrstart" om uppkopplingen med Home Connect har slutförts. Om fjärrstarten är fränkopplad visas enbart den helautomatiska kaffebyggarens drifttillstånd i Home Connect-appen.

1. Tryck på , vrid vredet åt vänster och välj "Home Connect-inställning".
2. Tryck på vredet.
3. Tryck på den högra navigeringsknappen under "Välj".
4. Välj "Koppla in fjärrstart" på displayen med vredet
5. Tryck på den högra navigeringsknappen under "Välj".
6. Tryck på  för att lämna menyn.

## Apparatinfo

Symbol för nätverks- och apparatinformation

1. Tryck på , vrid vredet åt vänster och välj "Home Connect-inställning".
2. Tryck på vredet.
3. Tryck på den högra navigeringsknappen under "Välj".
4. Välj "Apparatinfo" på displayen med vredet.
5. Tryck på den högra navigeringsknappen under "Välj". Under några sekunder visas apparatens SSID, IP, MAC-adress och serienummer.
6. Tryck på  för att lämna menyn.

## Display

I displayens övre högra hörn visas status för Home Connect med en symbol.



Ansluten till nätverk



Inte ansluten till nätverk



Ingen anslutning till servern

## Fjärrdiagnos

Service kan accessa din enhet med fjärrdiagnos vid fel.

Kontakta service och se till så att enheten är uppkopplad mot Home Connect-servern och kontrollera att fjärrdiagnostjänsten är tillgänglig i landet.

**Anvisning:** För utförligare information och tillgång till fjärrdiagnostjänsten i landet, gå in på Hjälp & support-delen på landets Home Connect-webbsajt: [www.home-connect.com](http://www.home-connect.com)

## Uppgiftskyddsinfo

När du första gången kopplar upp den helautomatiska kaffebyggaren mot ett WLAN-nätverk som är anslutet till Internet överför bryggaren skåpet följande kategorier av uppgifter till Home Connect-servern (första registrering):

- Entydig apparatidentifiering (består av enhetskoder samt MAC-adressen till den inbyggda Wi-Fi-kommunikationsmodulen).
- Säkerhetscertifikat för Wi-Fi-kommunikationsmodulen (för informationsteknisk säkring av uppkopplingen).
- Den helautomatiska kaffebyggarens aktuella program- och maskinvaruversion.
- Status för en eventuell tidigare återställning till fabriksinställningar. Den här första registreringen förbereder användningen av Home Connect-funktionaliteterna och behövs inte förrän när du för första gången vill utnyttja Home Connect-funktionaliteterna.

**Anvisning:** . Tänk på att Home Connect-funktionaliteterna bara kan användas tillsammans med Home Connect-appen. Du kan hämta information om dataskyddet i Home Connect-appen.

## CE-överensstämmelseintyg

Härmed intygar Robert Bosch Hausgeräte GmbH att enheten med Home Connect-funktionalitet uppfyller grundkraven samt övriga gällande bestämmelser i direktiv 2014/53/EU.

Ett utförligt RED-överensstämmelseintyg finns på Internet under [www.siemens-home.bsh-group.com](http://www.siemens-home.bsh-group.com) på din enhets produktsida bland övrig dokumentation.



2,4 GHz-bandet: 100 mW max.

## Daglig skötsel och rengöring

Sköt och rengör enheten ordentligt, så håller den sig funktionsduglig länge. I det här kapitlet kan du läsa om hur du underhåller och rengör maskinen på rätt sätt.

### Varning

#### Risk för elektrisk stöt!!

Före rengöringen ska nätkabeln dras ut. Doppa aldrig apparaten i vatten! Använd aldrig ånga vid rengöring.

## Rengöringsmedel

Följ anvisningarna nedan, så skadar du inte de olika ytorna genom att använda fel rengöringsmedel.

Använd

- inga starka eller skurande rengöringsmedel,
- inga rengöringsmedel som innehåller sprit eller alkohol.
- inga hårda skurbollar eller svinto.

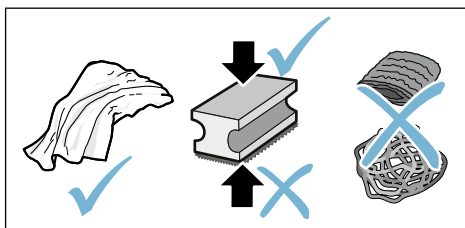

### Anvisningar

- Nya svamprengöringsdukar kan innehålla salter. Salter kan försaka flygrost på det rostfria stålet. Skölj ur nya disktrasor noga innan du använder dem.
- Rester av kalk, kaffe, mjölk, rengörings- och avkalkningslösning ska alltid tas bort omedelbart. Om resterna får finnas kvar kan rost uppstå under dem.

## Obs!

Inte alla komponenter i enheten kan rengöras i diskmaskin.

→ Figur 5 - 8

### Får inte diskas i diskmaskin:



Höljet till munstyckena  
Maskinhölje  
Bryggenhet  
Vattentank  
Aromabevarande lock

### Får diskas i diskmaskin:



max.  
60°C

Dropplåt  
Droppskål  
Kaffesumpbehållare  
Kaffesumpavskrapare, röd  
Hölje bryggenhet, rött  
Måttsked  
Mjölksystem, alla delar  
Mjolkbehållare, alla delar

## Rengöra enheten

1. Torka av höljet med en mjuk fuktig trasa.
2. Rengör displayen med en mikrofiberduk.
3. Sopa ned eventuella pulverrester i pulvertrumman med en mjuk borste.

### Anvisningar

- Om du startar apparaten när den är kall eller stänger av den efter att du har serverat sköljs den automatiskt. Systemet rengör sig alltså självt.
- Om du inte ska använda apparaten under under en längre tid (t.ex. semester) bör du rengöra hela apparaten grundligt, inklusive kaffeutlopp, vattentank, mjölksystem, skålar och bryggenhet.

## Rengöring av droppskålen och kaffesumpbehållaren

→ Figur 5

**Anvisning:** Rengör och töm droppskålen och kaffesumpbehållaren dagligen för att förhindra avlagringar.

1. Dra ut droppskålen med kaffesumpbehållaren framåt.
2. Ta ut dropplåten och rengör den med en borste.
3. Töm och rengör droppskålen och kaffesumpbehållaren.
4. Torka ur apparaten invändigt (plats för skålar).

## Rengöring av mjolkbehållaren

→ Figur 7

**Anvisning:** Av hygieniska skäl måste du rengöra mjolkbehållaren regelbundet

1. Ta isär mjolkbehållaren i dess beståndsdelar.
2. Rengör mjolkbehållarens alla delar eller maskindiska dem.

## Rengöra mjölksystemet

Mjölksystemet rengörs automatiskt omedelbart efter tillredning av en mjölkdryck med en kort ångstöt.

### Varning

#### Risk för brännskador!!

Munstyckena blir mycket varma. Munstyckena måste få tid att svalna innan du berör dem efter bryggnig.

Rengör mjölksystemet manuellt en gång i veckan, eller oftare om det behövs. Om du vill rengöra mjölksystemet extra noggrant kan du dessutom skölja ur det med vatten. → "Spola mjölksystem" på sidan 106

## sv Daglig skötsel och rengöring

Ta ut mjölksystemet → Figur 3:

1. Ta ut mjölkbehållaren ur apparaten.
2. Skjut utloppssystemet till det understa läget.
3. Tryck på upplåsningsspärren upptill till höger.
4. Fäll höljet framåt och dra ut det.
5. Ta ut mjölksystemet och ta isär det i dess beståndsdelar.
6. Rengör delarna med diskvatten och en mjuk trasa → Figur 6.
7. Skölj alla delarna i rent vatten och låt dem torka.

### Anvisningar

- Alla delar i mjölksystemet går att maskindisken. Ta noga bort alla diskvattenrester i mjölksystemet efter disken.
- **Viktigt:** Höljet till utloppssystemet får inte maskindiskas.

Insättning av mjölksystemet →

Figur 3:

1. Sätt ihop mjölksystemets delar.
2. Sätt in mjölksystemet i höljet.
3. Skjut utloppssystemet till det understa läget.
4. Haka fast höljet nedtill och sväng det uppåt tills det snäpper fast.

## Rengöra bryggenheten

→ figur 4, → figur 8

Förutom det automatiska rengöringsprogrammet bör du regelbundet ta ut bryggenheten och rengöra den.

### Obs!

Rengör bryggenheten utan diskmedel och maskindiska den inte.

Uttagning av bryggenheten:

1. Stäng av apparaten.
2. Ta ut vattentanken.
3. Skjut ihop de två röda låsreglarna och ta av höljet.

4. Ta ur (den röda) kaffesumpavstrykaren och (det röda) höljet till bryggenheten, rengör och torka dem.
5. Skjut den röda låsregeln åt höger över bryggenheten.
6. Ta försiktigt ut bryggenheten och rengör den noggrant under rinnande vatten.

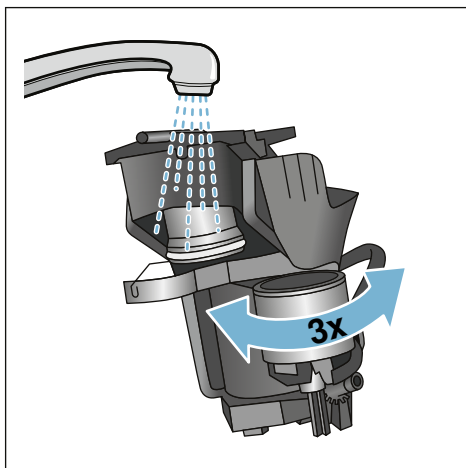

7. Rengör noggrant apparaten invändigt med en fuktig trasa. Ta bort eventuella kafferester.
8. Låt bryggenheten och apparatens insida torka.

Insättning av bryggenheten:

1. Skjut in bryggenheten i apparaten i pilens riktning. Pilen finns på bryggenhetens ovsida. Sätt in bryggenheten upptill, haka fast den i styrskenorna och skjut in den i apparaten.
2. Skjut den röda låsregeln åt vänster över bryggenheten.
3. Sätt in (den röda) kaffesumpavskraparen och (det röda) höljet till bryggenheten.
4. Sätt in höljet så att det snäpper fast.
5. Sätt in vattentanken.





## Serviceprogram

Med vissa tidsintervall visas beroende på vattenhårdhet och användning av maskinen istället för kaffeval på displayen något av följande:

- Spola mjölksystemet
- Kör avkalkningsprogrammet snarast!
- Kör rengöringsprogrammet snarast!
- Kör calc'nClean- programmet snarast!

Maskinen bör omgående rengöras eller avkalkas med motsvarande program. Om så önskas kan procedurerna avkalkning och rengöring sammanfattas med funktionen Calc'nClean. Om serviceprogrammet inte körs enligt anvisningen kan maskinen skadas.

Serviceprogrammet kan även startas när som helst utan uppmaning på displayen. Tryck på , välj önskat program och utför.

### Anvisningar

- **Viktigt:** Om du inte avkalkar apparaten i tid visas "Intervall för avkalkningsprogrammet passerat. Apparaten kommer strax att spärras!". Avkalka omedelbart enligt instruktionen. Om apparaten har spärrats kan du inte använda den mer förrän du har avkalkat den.
- **Varning!** Använd avkalknings- och rengöringsmedel enligt bruksanvisningen vid varje serviceprogram och följ (tillhörande) säkerhetsföreskrifter.
- Drick inte vätskorna.
- Använd aldrig citronsyra, ättika eller ättikbaserade medel vid avkalkning.
- Använd enbart de för ändamålet lämpliga tablettorna vid avkalkning och rengöring. De har utvecklats speciellt för den här apparaten och kan beställas från kundtjänsten.  
→ "Tillbehör" på sidan 83

- Lägg aldrig avkalkningstabletter eller andra medel i pulverfacket.
- Avbryt aldrig serviceprogrammet.
- Innan du startar ett serviceprogram måste du ta ut bryggenheten, rengöra den och sätta in den igen. Skölj mjölksystemet.
- När serviceprogrammet har avslutats måste du torka i apparaten med en mjuk fuktig trasa så att alla rester av avkalkningslösningen omedelbart avlägsnas. Om sådana rester finns kvar kan rost bildas under dem.
- Nya svamprengöringsdukar kan innehålla salter. Salter kan orsaka ytrost på rostfritt stål. Tvätta därför ur dukarna noggrant innan du använder dem.
- Om du använder vattenfilter förlängs tidsintervallen fram till att ett serviceprogram måste köras.
- Gör så här om något av serviceprogrammen avbryts, t.ex. på grund av strömavbrott: Apparaten startar automatiskt en speciellsköljning.
  1. Skölj ur vattentanken.
  2. Fyll på rent vatten utan kolsyra upp till markeringen "**max**" och bekräfta. Programmet startar och sköljer apparaten. Tid cirka 2 minuter.
  3. Töm och rengör droppskålen och sätt in den igen.
  4. Töm och rengör mjölkbehållaren och sätt in den igen. Programmet har slutförts. Apparaten är åter klar att användas.
  5. Tryck på , för att lämna programmet.

## Spola mjölksystem

Mjölksystemet rengörs automatiskt omedelbart efter tillredning av en mjölkdryck med en kort ångstöt.

För en extra noggrann rengöring kan mjölksystemet även sköljas med vatten.

Varaktighet: ca 2 minuter.

1. Tryck på /i för att öppna menyn.
2. Välj "Spola mjölksystemet" med vredet.
3. Tryck på vredet för att starta programmet.
4. Töm mjölkbehållaren, rengör och anslut den igen.
5. Ställ ett tomt glas under munstycket och bekräfta.

Programmet aktiveras.

6. Töm mjölkbehållaren, rengör och anslut den igen.
7. Töm glaset.  
Programmet är klart. Maskinen är nu åter färdig att användas.
8. Tryck på /i för att lämna programmet.

Rengör därutöver mjölksystemet grundligt manuellt. → "Rengöra mjölksystemet" på sidan 103

## Avkalkning

Varaktighet: ca 21 minuter

Raden längst ned i displayen visar hur många minuter som t.ex. vattentanken måste sköljas och att vatten måste fyllas på.

1. Tryck på /i för att öppna menyn.
2. Välj "Avkalka" med vredet.
3. Tryck på vredet för att starta programmet.

Instruktionerna på displayen leder dig genom programmet.

4. Töm droppskålen och sätt in den igen.
5. Töm mjölkbehållaren, rengör och anslut den igen.

6. Ta bort vattenfilter (om det finns) och bekräfta.
7. Fyll den tomma vattentanken med ljumt vatten upp till markeringen "0,5 l". Lös upp 1 avkalkningstablett i vattnet.
8. Placera en behållare med minst 1,0 l volym under munstyckesystemet och bekräfta.
9. Tryck på vredet.  
Programmet aktiveras.

Varaktighet: ca 19 minuter.

**Info:** Om det finns för litet avkalkningslösning i vattentanken visas motsvarande uppmaning. Fyll på vatten utan kolsyra och bekräfta.

10. Skölj ur vattentanken och sätt i vattenfiltret igen (om det har tagits ur).
11. Fyll i med färskt vatten utan kolsyra upp till markeringen "max" och sätt i vattentanken igen.

Programmet aktiveras.

Varaktighet: ca 2 minuter.

12. Töm behållaren och bekräfta.
13. Töm droppskålen och sätt in den igen.
14. Töm mjölkbehållaren, rengör och anslut den igen.  
Programmet är klart. Maskinen är nu åter färdig att användas.
15. Tryck på /i för att lämna programmet.

## Rengöring

Varaktighet: ca 6 minuter

1. Tryck på /i för att öppna menyn.
2. Välj "Rengör" med vredet.
3. Tryck på vredet för att starta programmet.

Instruktionerna på displayen leder dig genom programmet.

4. Töm droppskålen och sätt in den igen.
5. Öppna pulverfacket, lägg i en rengöringstablett, stäng pulverfacket och bekräfta.

- Placera en behållare med minst 1,0 l volym under munstyckesystemet och bekräfta.

Programmet aktiveras.

Varaktighet: ca 5 minuter.

- Töm behållaren och bekräfta. Programmet är klart. Maskinen är nu åter färdig att användas.
- Tryck på /i för att lämna programmet.

## Calc'nClean

Varaktighet: ca 26 minuter

Calc'nClean kombinerar funktionerna "Avkalka" och "Rengör". Om tidpunkterna för när de båda programmen ska köras ligger nära varandra föreslår maskinen automatiskt detta serviceprogram.

Raden längst ned i displayen visar hur många minuter som t.ex. vattentanken måste sköljas och att vatten måste fyllas på.

- Tryck på /i för att öppna menyn.
- Välj "calc'nClean" med vredet.
- Tryck på vredet för att starta programmet.

Instruktionerna på displayen leder dig genom programmet.

- Töm droppskålen och sätt in den igen.
- Töm mjölkbehållaren, rengör och anslut den igen.
- Öppna pulverfacket, lägg i en rengöringstablett, stäng pulverfacket och bekräfta.
- Ta bort vattenfilter (om det finns) och bekräfta.
- Fyll den tomma vattentanken med ljumt vatten upp till markeringen "0,5 l". Lös upp 1 avkalkningstablett i vattnet.
- Placera en behållare med minst 1,0 l volym under munstyckesystemet och bekräfta.

Programmet aktiveras.

Varaktighet: ca 19 minuter.

**Info:** Om det finns för litet avkalkningslösning i vattentanken visas motsvarande uppmaning. Fyll på vatten utan kolsyra och bekräfta.

- Skölj ur vattentanken och sätt i vattenfiltret igen (om det har tagits ur).
- Fyll i med färskt vatten utan kolsyra upp till markeringen "**max**" och sätt i vattentanken igen. Programmet aktiveras. Varaktighet: ca 7 minuter.
- Töm behållaren och bekräfta.
- Töm droppskålen och sätt in den igen.
- Töm mjölkbehållaren, rengör och anslut den igen. Programmet är klart. Maskinen är nu åter färdig att användas.
- Tryck på /i för att lämna programmet.

## Hur åtgärda fel?

Om det uppstår fel, så behöver du oftast bara åtgärda småsaker. Kolla om du kan åtgärda felet själv med hjälp av felsökningstabellen innan du kontaktar service.

Läs igenom säkerhetsanvisningarna i början av denna manual.

### Felsökningstabell

Problem	Orsak	Åtgärd
Kraftigt växlande kaffe- eller mjölkskumskvalitet.	Maskinen är igenkalkad.	Avkalka apparaten enligt bruksanvisningen.
Det kommer inget hett vatten.	Mjölksystemet eller urtaget för mjölksystemet är smutsigt.	Rengör mjölksystemet eller urtaget. → "Rengöra mjölksystemet" på sidan 103
För litet eller inget mjölkskum.	Mjölksystemet eller urtaget för mjölksystemet är smutsigt.	Rengör mjölksystemet eller urtaget. → "Rengöra mjölksystemet" på sidan 103
	Olämplig mjölk.	Använd inte mjölk som redan har kokats. Använd kall mjölk med minst 1,5 % fetthalt.
Mjölksystemet suger inte upp någon mjölk.	Maskinen är igenkalkad.	Avkalka apparaten enligt bruksanvisningen.
	Mjölksystemet är inte rätt ihopsatt.	Sätt ihop alla delar rätt. → Figur 3
Den personligt inställda volymen uppnås inte. Kaffet rinner bara ut droppvis eller inget kaffe rinner längre ut.	Fel ordningsföljd vid anslutning av mjölkbehållare och mjölksystem.	Anslut först mjölksystemet till utloppssystemet och därefter mjölkbehållaren.
	Malningsgraden är för fin. Kaffepulvret är för fint.	Ställ in en grövre malningsgrad. Använd ett mer grovmalet kaffepulver.
	Maskinen är starkt igenkalkad.	Avkalka apparaten enligt bruksanvisningen.
Bara vatten rinner, inget kaffe.	Luft i vattenfiltret.	Håll vattenfiltret nedsänkt i vatten tills inga fler luftbubblor kommer ut. Sätt tillbaka filtret.
	Apparaten kan inte identifiera en tom bönbehållare.	Fyll på kaffeböner. <b>Anmärkning:</b> Apparaten ställer vid de nästa serveringarna in sig på kaffeböner.
	Kafferöret på bryggenheten är igensatt.	Rengör bryggenheten. → "Rengöra bryggenheten" på sidan 104

Problem	Orsak	Åtgärd
Apparaten har slutat att reagera.	Fel i apparaten.	Håll knappen on/off intryckt i 10 sekunder.
Kaffet har ingen "crema".	Olämplig kaffesort.	Använd en kaffesort med större andel robustaböner.
	Bönorna är inte längre nyrostade.	Använd färska bönor.
	Malningsgraden är inte anpassad till kaffebönorna.	Ställ in en finare malningsgrad.
Kaffet är för "surt".	Malningsgraden är för grovt inställd eller kaffepulvret är för grovt.	Ställ in en finare malningsgrad eller använd ett finare kaffepulver.
	Olämplig kaffesort.	Använd en mörkare rostning.
Kaffet är för "beskt".	Malningsgraden är för fint inställd eller kaffepulvret är för fint.	Ställ in en grövre malningsgrad eller använd ett grövre kaffepulver.
	Olämplig kaffesort.	Byt till en annan kaffesort.
Kaffet smakar "bränt".	För hög bryggtemperatur	Sänk temperaturen. → <i>"Justera dryckesinställningar" på sidan 90</i>
	Malningsgraden är för fint inställd eller kaffepulvret är för fint.	Ställ in en grövre malningsgrad eller använd ett grövre kaffepulver.
	Olämplig kaffesort.	Byt till en annan kaffesort.
Vattenfiltret sitter inte fast i vattentanken.	Vattenfiltret är inte rätt fastsatt.	Håll vattenfiltret nedsänkt i vatten tills inga fler luftbubblor bildas. Sätt tillbaka filtret. Tryck in vattenfiltret rakt och stadigt i tankanslutningen.
Kaffesumpen är inte kompakt och alltför våt.	Malningsgraden är för fint eller för grovt inställd, eller för litet kaffepulver används.	Ställ in en grövre eller en finare malningsgrad eller använd 2 strukna måttskedar kaffepulver.
Droppvatten på apparatens invändiga botten när droppskålen tas ut.	Droppskålen har tagits ur för tidigt.	Ta inte ut droppskålen förrän några sekunder efter den senaste dryckserveringen.
Det går inte att ta ut droppskålen.	Kaffesumpbehållaren är överfull. Kaffesumpavstrykaren har fastnat.	Rengör bryggenheten invändigt. → <i>"Rengöra enheten" på sidan 103</i> Sätt in kaffesumpavstrykaren rätt.

## sv Hur åtgärda fel?

Problem	Orsak	Åtgärd
Det går inte att montera eller demontera utloppssystemet.	Fel ordningsföljd	Anslut först ska utloppssystemet (med mjölksystem) och därefter mjölkbehållaren. eller ta vid demontering först ut mjölkbehållaren och sedan utloppssystemet.
Displayen visar "Fyll bönbehållaren" trots att bönbehållaren [14] är full, eller kvarnen mal inga kaffeböner.	Bönorna faller inte ned i kvarnen (alltför oljiga böner).	Knacka lätt på bönbehållaren. Byt eventuellt kaffesort. Töm bönbehållaren och torka ur den med en torr trasa.
Displayen visar "Töm droppskål" trots att droppskålen är tom - vad gör jag?	När apparaten är avstängd registreras inte tömningen.	Ta ur droppskålen när apparaten är igång och sätt in den igen.
	Droppskålen är nedsmutsad.	Rengör droppskålen noggrant.
Displayen visar "Fyll på vatten utan kolsyra" eller "Ta bort filtret"	Vattentanken är felaktigt insatt.	Sätt in vattentanken rätt.
	Kolsyrehaltigt vatten i vattentanken.	Fyll vattentanken med kallt kranvatten.
	Flottören i vattentanken har fastnat.	Ta ut vattentanken och rengör den noggrant.
	Du har inte sköljt det nya vattenfiltret enligt bruksanvisningen.	Skölj vattenfiltret enligt bruksanvisningen och börja använda det.
	Luft i vattenfiltret.	Håll vattenfiltret nedsänkt i vatten tills inga fler luftbubblor kommer ut. Sätt tillbaka filtret.
Mycket täta meddelanden om att avkalkning behövs.	Gammalt vattenfilter.	Sätt in ett nytt vattenfilter.
	Alltför kalkhaltigt vatten.	Sätt in vattenfiltret och aktivera det enligt bruksanvisningen. → "Starta programmet "Vattenfilter" eller "Frostskydd" på sidan 97
Home Connect fungerar inte som den ska.		Gå till <a href="http://www.home-connect.com">www.home-connect.com</a>
Displayen visar "Rengör bryggenheten".	Bryggenheten är smutsig.	Rengör bryggenheten.
	För mycket kaffepulver i bryggenheten.	Rengör bryggenheten. Fyll på högst 2 strukna måttskedar kaffepulver.
	Bryggenhetens mekanism går trögt.	Rengör bryggenheten. → "Daglig skötsel och rengöring" på sidan 102

Om du inte kan avhjälpa problemen måste du kontakta vår hotline!  
Telefonnumren finns på bruksanvisningen sista sidor





## Service

### Tekniska data

Elanslutning (spänning – frekvens)	220–240 V ~, 50 / 60 Hz
Ansluten effekt	1500 W
Maximalt pumptryck, statiskt	19 bar
Maximal volym, vattentank (utan filter)	2,3 l
Maximal kapacitet, höger/vänster bönbehållare	250/270 g
Maximal kapacitet, apparat med en bönbehållare	290 g
Nätkabelns längd	100 cm
Yttermått (H x B x D)	39,2 x 31,6 x 47,0 cm
Vikt, tom	10–12 kg
Kvarnens typ	Keramik

### E- och FD-nummer

Ange enhetens produktnummer (E-nr) och tillverkningsnummer (FD-nr) när du ringer, så att vi kan hjälpa dig snabbt och effektivt. Numren hittar du på typskylten  (→ Figur 

Fyll i enhetens uppgifter och servicenumret här redan nu, så slipper du leta efter dem när de behövs.

**E-nr****FD-nr****Service** 

Kontaktinformation till kundservice i alla länder hittar du på sista sidan i denna bruksanvisning.

### Garantivillkor

I Sverige gäller av EHL antagna konsumentbestämmelser. Den fullständiga texten finns hos din handlare. Spar kvittot.

Rätt till ändringar förbehålls.

# Sisällysluettelo

	<b>Määräystenmukainen käyttö . . . . .</b>	<b>113</b>
	<b>Tärkeitä turvaohjeita. . . . .</b>	<b>113</b>
	<b>Ympäristönsuojelu . . . . .</b>	<b>115</b>
	Energiansäästö . . . . .	115
	Ympäristöystävällinen hävittäminen . . . . .	115
	<b>Tutustuminen laitteeseen . . . . .</b>	<b>116</b>
	Pakkauksen sisältö . . . . .	116
	Rakenne ja osat. . . . .	116
	Valitsimet . . . . .	117
	<b>Varusteet . . . . .</b>	<b>118</b>
	<b>Ennen ensimmäistä käyttöä . . . . .</b>	<b>119</b>
	Laitteen asennus ja liitäntä. . . . .	119
	Laitteen käyttöönotto . . . . .	119
	<b>Koneen käyttö. . . . .</b>	<b>121</b>
	Juoman valinta. . . . .	121
	Kahvin valmistaminen vastajauhetuista kahvipavuista. . . . .	123
	Kahvin valmistaminen kahvijauheesta. . . . .	123
	Maitoa sisältävien juomien valmistus . . . . .	124
	Kuuman veden ottaminen . . . . .	125
	Juoma-asetuksien muuttaminen . . . . .	126
	Jauhatuskarkeuden säätäminen . . . . .	128
	Kupinlämmitin . . . . .	128
	<b>Yksilöllistäminen . . . . .</b>	<b>129</b>
	Käyttäjäprofiilin luominen. . . . .	129
	Käyttäjäprofiilin muokkaus tai poistaminen . . . . .	129
	Yksilöllisten juomien tallennus . . . . .	130
	<b>Lapsilukko . . . . .</b>	<b>130</b>
	Lapsilukituksen aktivointi . . . . .	130
	Lapsilukituksen deaktivointi . . . . .	130
	<b>Valikkoasetukset . . . . .</b>	<b>131</b>
	Asetusten muuttaminen . . . . .	131
	Ohjelman "Vedensuodatin" tai "Jäätymisenesto" käynnistäminen. . . . .	133
	<b>Home Connect . . . . .</b>	<b>134</b>
	Asentaminen . . . . .	135
	Wi-Fi:n päälle- ja poiskytkentä . . . . .	136
	Muut asetukset. . . . .	137
	Laitetiedot. . . . .	138
	Näyttö. . . . .	138
	Etädiagnoosi . . . . .	138
	Tietosuoja koskeva huomautus . . . . .	138
	Standardinmukaisuustodistus. . . . .	139
	<b>Päivittäinen hoito ja puhdistus . . . . .</b>	<b>139</b>
	Puhdistusaine. . . . .	139
	Laitteen puhdistus . . . . .	140
	Maitojärjestelmän puhdistaminen . . . . .	141
	Keittoyksikön puhdistaminen . . . . .	141
	<b>Huolto-ohjelmat . . . . .</b>	<b>142</b>
	Maitojärjestelmän huuhtelu. . . . .	143
	Kalkinpoisto . . . . .	144
	Puhdistaminen . . . . .	144
	calc'nClean. . . . .	145
	<b>Mitä tehdä häiriön sattuessa? . . . . .</b>	<b>146</b>
	<b>Huoltopalvelu . . . . .</b>	<b>149</b>
	Tekniset tiedot . . . . .	149
	Mallinumero ja sarjanumero. . . . .	149
	Takuu . . . . .	149





## Määräystenmukainen käyttö

Tarkasta laite, kun olet purkanut sen pakkauksesta. Jos laitteessa on kuljetusvaurioita, älä kytke laitetta käyttöön.

Tämä laite on tarkoitettu käytettäväksi yksityisessä kotitaloudessa ja kodinomaisessa ympäristössä.

Käytä laitetta vain sisätiloissa huoneenlämmössä ja enint. 2000 metrin korkeudessa merenpinnan yläpuolella.



## Tärkeitä turvaohjeita

Lue käyttöohje tarkkaan, noudata siinä olevia ohjeita ja säilytä se huolellisesti. Kun annat laitteen toiselle henkilölle, anna mukana myös tämä käyttöohje.

8-vuotiaat ja sitä vanhemmat lapset ja fyysisiltä, sensorisilta tai henkisiltä valmiuksiltaan rajoitteiset taikka kokemattomat ja/tai taitamattomat henkilöt voivat käyttää tätä laitetta, jos heidän turvallisuudestaan vastaava henkilö valvoo heitä tai on perehdyttänyt heidät laitteen turvalliseen käyttöön ja käytöstä aiheutuviin vaaroihin. Alle 8-vuotiaat lapset on pidettävä loitolla laitteesta ja virtajohdosta eivätkä he saa käyttää laitetta. Lapset eivät saa leikkiä laitteella. Lapset eivät saa suorittaa puhdistusta ja itse tehtävää huoltoa, paitsi jos he ovat 8-vuotiaita tai vanhempia ja heitä valvotaan.

## **Varoitus**

### **Sähköiskun vaara!**

- Laitteen saa liittää vain määräysten mukaisesti asennetun, maadoitetun pistorasian kautta vaihtovirtaverkkoon. Varmista, että talon suojamaadoitusjärjestelmä on asennettu määräysten mukaisesti.
- Liitä laite ainoastaan tyyppikilvessä olevien ohjeiden mukaiseen sähköverkkoon. Jos laitteen verkkoliitäntäjohto vioittuu, sen saa vaihtaa ainoastaan huoltopalvelu.
- Käytä laitetta vain, kun liitäntäjohto ja laite ovat moitteettomassa kunnossa. Vikatapauksissa vedä verkkopistoke heti ulos pistorasiasta tai katkaise verkkojännite.
- Laitteen saa korjata vain valtuuttamamme asiakaspalvelu, jotta vältytään mahdollisilta vaaratilanteilta.
- Älä koskaan upota laitetta tai liitäntäjohtoa veteen.
- Laitteen pistoliitäntä ei saa joutua kosketuksiin nesteiden kanssa.
- Käyttöoppaassa annettuja erityisiä puhdistusohjeita on noudatettava.

## **Varoitus**

### **Palovamman vaara (Home Connect)!**

Valvomaton kaukokäynnistys voi aiheuttaa palovammoja henkilöille, jotka koskevat laitteeseen juoman annostelun aikana. Varmista sen vuoksi, että valvomaton kaukokäynnistys ei vaaranna ihmisiä (erityisesti lapsia) tai esineitä.

## **Varoitus**

### **Magneetin aiheuttamat vaarat!**

Laite sisältää kestmagneetteja, jotka voivat vaikuttaa elektronisten implanttien (esim. sydämentahdistimet tai insuliinipumput) toimintaan. Elektronisten implanttien käyttäjien on pysyteltävä vähintään 10 cm:n etäisyydellä laitteesta ja juomia valmistettaessa laitteen seuraavista osista: maitoastia, maitojärjestelmä, vesisäiliö ja keittoyksikkö.

## **Varoitus**

### **Tukehtumisvaara!**

Älä anna lasten leikkiä pakkausmateriaalilla. Säilytä pienet osat turvallisessa paikassa, jotta pikkulapset eivät pääse nielemään niitä.

**⚠ Varoitus****Palovamman vaara!**

- Maitojärjestelmä kuumenee hyvin kuumaksi. Anna sen jäähtyä käytön jälkeen ennen kuin kosket siihen.
- Esim. kupinlämmittimen pinnat voivat olla kuumia vielä jonkin aikaa käytön päätyttyä.
- Juuri valmistetut juomat ovat hyvin kuumia. Anna tarvittaessa hieman jäähtyä.

**⚠ Varoitus****Loukkaantumisvaara!**

- Laitteen virheellinen käyttö voi aiheuttaa loukkaantumisia.
- Älä tartu käsin kahvimylyyn.

**Ympäristönsuojelu****Energiansäästö**

- Kytke laite pois päältä, kun sitä ei käytetä.
- Aseta automaattisen poiskytkennän aika pienimpään mahdolliseen arvoon.
- Älä keskeytä kahvin tai maitovaahdon valmistumista. Ennenaikainen keskeyttäminen lisää energiankulutusta ja tiputusastia täyttyy nopeammin.
- Poista laitteesta säännöllisesti kalkki, jotta vältät kalkkikertymien muodostumisen. Pinttynyt kalkki lisää energiankulutusta.

**Ympäristöystävällinen hävittäminen**

Hävitä pakkaus ympäristöystävällisesti.



Tämän laitteen merkintä perustuu käytettyjä sähkö- ja elektroniikkalaitteita (waste electrical and electronic equipment - WEEE) koskevaan direktiiviin 2012/19/EU. Tämä direktiivi määrittää käytettyjen laitteiden palautus- ja kierrätys-säännökset koko EU:n alueella.

Tarkempia tietoja kierrätysmahdollisuuksista saat laitteen myyjältä.



## Tutustuminen laitteeseen

Tästä luvusta saat tietoja toimituksen sisällöstä sekä laitteen rakenteesta ja osista. Lisäksi tutustut laitteen valitsimiin.

**Huomaus:** Värät ja yksityiskohdat saattavat poiketa laitemalleiltain.

Käyttöohje on tarkoitettu kahdelle eri laitemallille:

- Yhdellä kahvipapusaäiliöllä varustettu laite
- Kahdella kahvipapusaäiliöllä varustettu laite

### Tämän käyttöohjeen käyttöä koskevia tietoja:

Voit kääntää käyttöohjeen alussa olevat taitettavat sivut auki. Kuvat on merkitty numeroin, joihin viitataan käyttöohjeessa.

Esimerkki: → Kuva **1**

### Pakkauksen sisältö

→ Kuva **1**

- A** Kahviautomaatti
- B** Maitoastia (astia, kansi, nousuputki, liitäntäletku)
- C** Käyttöohje
- D**\*\* Vedensuodatin
- E** Kahvijauheen mittalusikka
- F** Liuska veden kovuuden mittaamista varten

Tähdillä \*\* merkitty osa sisältyy vain tiettyjen laitteiden toimitukseen.

## Rakenne ja osat







→ Kuva **2**

- 1** Näyttö
- 2** Ohjauspaneeli
- 3** Kiertovalitsin käynnistys/lopetus (Navigointi kiertämällä ja painamalla)
- 4** Annostelujärjestelmä (kahvi, maito, kuuma vesi), korkeus säädettävissä
- 5** Maitoastia (astia, kansi, nousuputki, liitäntäletku)
- 6** Tippa-allas (kahvinporosaäiliö, tipparitilä)
- 7** Keittoyksikön kansi
- 8** Vesisäiliö
- 9** Tyypikilpi
- 10** Vesisäiliön tartuntasyvennys
- 11** Kupinlämmitin
- 12** Kupinlämmittimen LED-merkkivalo
- 13** Kahvijauhelokero (kahvijauhe/puhdistustabletti)
- 14** Kahvipapusaäiliö
- 15** Kiertovalitsin, jolla valitaan jauhatuskarkeus
- 16** Aromikansi
- 17**\* Aromikansi
- 18**\* Kahvipapusaäiliö
- 19**\* Kiertovalitsin, jolla valitaan jauhatuskarkeus
- 20**\* Kahvipapusaäiliön valitsimet, valaistu

### Mallista riippuen:

Tähdellä \* merkityt kohdat löytyvät vain laitteista, joissa on kaksi kahvipapusaäiliötä.

## Valitsimet

Valitsin	Merkitys
on/off	Laitteen kytkeminen päälle ja pois päältä Laitte huuhtelee automaattisesti, kun se kytketään päälle ja pois päältä. Laitteen huuhtelu ei käynnisty, kun: <ul style="list-style-type: none"> <li>■ laite on käynnistettäessä vielä lämmin.</li> <li>■ ennen poiskytkentää ei valmistettu kahvia.</li> </ul> Laitte on käyttövalmis, kun juomien valintakuvakkeet ilmestyvät näyttöön ja valitsimen on/off merkkivalo palaa.
	Yksilöllistäminen Laitteeseen on mahdollista tallentaa kahvi juomien henkilökohtaiset asetukset ja käyttää näitä tallennettuja asetuksia. → "Yksilöllistäminen" sivulla 129
	Kahvin vahvuus Kahvin vahvuuden muuttaminen. → "Juoma-asetuksien muuttaminen" sivulla 126
milk	Lyhyt painallus: Maidon osuuden säätö juomassa % Juomana tai erityisten kahvi juomien aineksena. → "Juoma-asetuksien muuttaminen" sivulla 126 Painallus vähintään 4 sekuntia: Lapsilukitus → "Lapsilukko" sivulla 130
ml	Laitteen määrä millilitroina. → "Juoma-asetuksien muuttaminen" sivulla 126
	2 juomaa Kahden juoman valmistus samanaikaisesti. Aseta kupit vierekkäin kahvisuuttimen alle. → "Juoma-asetuksien muuttaminen" sivulla 126
	Valikkoasetukset/huolto-ohjelmat Kun painat lyhyesti valitsinta  saat näkyviin valikkoasetukset, Home Connect -asetukset, kupinlämmittimen, huolto-ohjelmat, vedensuodattimen ja jäätymiseneston. Kun painat uudelleen valitsinta  , pääset takaisin juomien valintaan. Laitte palaa automaattisesti takaisin juomien valintaan, jos sillä ei noin 10 sekuntiin tehdä mitään.
	Navigointivalitsimet Näytössä navigointia varten. "Barista"-tilassa navigointivalitsimilla on muita toimintoja. Tällöin voidaan esim. tehdä muita juoma-asetuksia. → "Juoma-asetuksien muuttaminen" sivulla 126

## Näyttö

Näytössä  näytetään valitut juomat, asetukset ja asetushaavoallisuudet sekä käyttötilaan liittyvät ilmoitukset.

Näytössä annetaan lisätietoja, jotka katoavat hetken kuluttua – joko itsestään tai valitsimen painalluksen jälkeen.

Näytössä annetaan myös toimintaohjeita.

Yksittäiset toimenpiteet näkyvät näytössä.

Kun tarvittava toimenpide on suoritettu (esim. vesisäiliö on täytetty), vastaava ilmoitus katoaa näytöstä.

## Kiertovalitsin

Kiertovalitsimella  on eri toimintoja.

- Kiertäminen: näytössä navigointi ja asetusten muuttaminen.
- Painallus: juoman valmistuksen tai huolto-ohjelman käynnistäminen, valikkovalinnan vahvistaminen.
- Painallus juoman valmistuksen aikana: valmistuksen ennenaikainen keskeyttäminen.

## Varusteet

Seuraavat lisävarusteet ovat saatavissa jälleenmyyjältä ja huoltopalvelusta:

Varuste	Tilausnumero
	Alan liike Huoltopalvelu
Puhdistustabletit	TZ80001N
Kalkinpoistotabletit	TZ80002N
Vedensuodatin	TZ70003 00575491
Hoitotuotesarja	TZ80004 00576330
Adapteri maitotöl- kille	TZ90008 00577862

Huoltopalvelun yhteystiedot kaikissa maissa löydät tämän ohjeen viimeisiltä sivuilta.



## Ennen ensimmäistä käyttöä

Tästä luvusta löydät ohjeet laitteen käyttöönotosta. Ennen kuin otat uuden laitteen käyttöön, tee seuraavat asetukset.

**Huomautus:** Käytä laitetta vain tiloissa, joissa ei ole pakkasta. Jos laitetta kuljetettiin tai säilytettiin lämpötilassa alle 0 °C, odota ennen käyttöönottoa vähintään 3 tuntia.

### Laitteen asennus ja liitäntä

- Poista suojamuovit.
- Aseta laite tasaiselle, laitteen painon kestäväälle, vedenpitävälle alustalle.
- Laitteen verkkopistokkeen saa liittää vain määräysten mukaisesti asennettuun suojakosketinpistorasiaan.

### Laitteen käyttöönotto

#### Kielen valinta

##### Huomautuksia

- Kielen valinta tulee automaattisesti näkyviin ensimmäisen käynnistyksen yhteydessä.
  - Voit muuttaa kieliasetusta milloin tahansa. → *"Valikkoasetukset" sivulla 131*
- Kytke laite päälle valitsimella on/off. Näytölle ilmestyy asetettu kieli.
  - Valitse kiertovalitsimella haluamasi näyttökieli.
  - Vahvista valinta oikealla navigointivalitsimella. Asetus tallentuu muistiin.

#### Veden kovuuden valinta

Veden kovuuden oikea asetus on tärkeää, jotta laite ilmoittaa ajoissa, milloin on suoritettava kalkinpoisto. Esiasetettu veden kovuus on 4. Veden kovuus voidaan mitata oheisella testiliuskalla tai se voidaan kysyä paikalliselta vesilaitokselta. Jos taloon on asennettu vedenpehmennyslaitteisto, valitse asetus "Vedenpehennin".

Taulukko näyttää veden eri kovuusasteita vastaavat asetukset:

Taso	Veden kovuusaste	
	Saksal. (°dH)	Ranskal. (°fH)
1	1-7	1-13
2	8-14	14-25
3	15-21	26-38
4	22-30	39-54

Veden kovuusasetusta voidaan muuttaa milloin tahansa. → *"Valikkoasetukset" sivulla 131*

- Kasta oheinen testiliuska hetkeksi puhtaaseen vesijohtoveteen, anna ylimääräisen veden valua pois ja lue testitulokset noin minuutin kuluttua.
- Aseta selvitetty veden kovuus kiertovalitsimella.
- Vahvista valinta oikealla navigointivalitsimella. Asetus tallentuu muistiin.

#### Haluatko Home Connect -yhteyden

- Jos haluat yhdistää laitteen WLAN-verkkoon (kotiverkkoon) nyt, valitse oikeanpuoleisella navigointivalitsimella "kyllä".
- Jos haluat yhdistää laitteen WLAN-verkkoon myöhemmin, valitse vasemmalla navigointivalitsimella "ei".

**Huomautus:** Jos valitset "kyllä", lue yksityiskohtainen kuvaus luvusta "Home Connect".

**fi** Ennen ensimmäistä käyttöä

### Haluatko asentaa vedensuodattimen

- Jos haluat asentaa vedensuodattimen nyt, valitse oikeanpuoleisella navigointivalitsimella “kyllä”.
- Jos haluat asentaa vedensuodattimen myöhemmin, valitse vasemmalla navigointivalitsimella “ei”.

**Huomautus:** Jos valitset “kyllä”, lue yksityiskohtainen kuvaus luvusta “Ohjelman “Vedensuodatin” tai “Jäätymisenesto” käynnistäminen”.

Kahvipapusailiön täyttömuistutus syttyy hetkeksi.

Vahvista valinta oikeanpuoleisella navigointivalitsimella tai odota muutaman sekunnin ajan.

Vesisäiliön täyttömuistutus syttyy hetkeksi.

### Kahvipapusailiön täyttö

Laitteella voidaan valmistaa kahvijuoimia sekä kahvipavuista että valmiiksi jauhetusta kahvista (ei murukahvista).

1. Avaa kahvipapusailiön [14] kansi [16].
2. Täytä sisään papuja.
3. Sulje kansi jälleen.

### Huomautuksia

- Glaseeratut, karamellisoidut tai muilla sokeripitoisilla lisäaineilla käsitellyt kahvipavut tukkivat keittoyksikön. Käytä vain espresso- tai kahviautomaatteihin tarkoitettuja kahvisekoituksia.
- Älä koskaan käytä raakakahvipapuja.
- Kahvipavut jauhetaan erikseen jokaiselle kupilliselle.
- Säilytä kahvipapuja suljetussa rasiassa viileässä paikassa, jotta niiden laatu säilyy hyvänä.
- Kahvipapuja voidaan säilyttää kahvipapusailiössä useita päiviä ilman, että niiden aromi heikkenee. Täytä kahvijauhetta lokeroon vasta juuri ennen juoman valmistusta. → *“Kahvin valmistaminen kahvijauheesta” sivulla 123*

Malleissa, joissa on kaksi kahvipapusailiötä [14], [18]\* voit käyttää kahta erilaista kahvipapulajia. Valitse haluamasi kahvipapusailiö valitsimella [20]\*. Aktiivisen kahvipapusailiön LED-merkkivalo syttyy.

Laitte muistaa jokaiselle juomalle viimeksi valitun kahvipapusailiön. Tätä asetusta voidaan muuttaa.

→ *“Valikkoasetukset” sivulla 131*



## Vesisäiliön täyttö

**Tärkeää:** Täytä vesisäiliö joka päivä raikkaalla, kylmällä ja hiilihapottomalla vedellä. Tarkista ennen laitteen käyttöä, onko vesisäiliössä riittävästi vettä.

1. Tartu vesisäiliön [8] sivulla olevaan tartuntasyvennykseen [10] ja kallista vesisäiliötä hieman sivulle.
2. Nosta vesisäiliö pois pitäen kiinni kahvasta ja huuhtelee.
3. Täytä vesisäiliöön vettä "max"-merkintään asti.
4. Aseta vesisäiliö takaisin kiinnikkeeseen ja käännä se alkuperäiseen asentoonsa.

Tuotemerkin logo loistaa näytöllä. Laitte kuumenee ja huuhtelee, annostelujärjestelmästä tulee hiukan vettä.

Laitte on käyttövalmis, kun juomien kuvakkeet ilmestyvät näyttöön ja valitsimen on/off merkkivalo palaa.

## Huomautuksia

- Kun käytät keitintä ensimmäisen kerran, olet suorittanut huolto-ohjelman tai keitin on ollut pitkään käyttämättä, ei ensimmäisen kahvikupillisen aromi ole vielä täydellinen. Jätä ensimmäinen kupillinen juomatta.
- Laitteen käyttöönoton jälkeen kestää muutaman kupillisen verran, ennen kuin vaahto eli crema on samettinen ja kestävä.
- Pitemmän käytön yhteydessä on normaalia, että tuuletusaukkoihin muodostuu vesipisaroita.



## Koneen käyttö

Tästä luvusta löydät ohjeet siitä, kuinka laite valmistellaan ja kuinka sillä valmistetaan kuumia juomia. Siinä annetaan tietoja juoma-asetuksien muuttamisesta ja jauhatusasteen säädöstä.

## Juoman valinta

- Valitse kiertovalitsimella haluamasi juoma.
- Juoman nimi ja asetetut arvot (esim. kahvin vahvuus tai kupin koko) näkyvät näytössä.
- Valittu juoma voidaan valmistaa esiasetuilla arvoilla suoraan, tai sitä voidaan muuttaa omien mieltymysten mukaisesti.  
→ "Juoma-asetuksien muuttaminen" sivulla 126  
→ "Valikkoasetukset" sivulla 131
- Laitte poistuu asetustoiminnosta, jos laitteella ei noin 5 sekuntiin tehdä mitään. Suoritetut asetukset tallennetaan automaattisesti.

Valittavissa on seuraavat juomat:

Ristretto



Espresso Doppio



Espresso



	Espresso Macchiato
	Café Crème
	Kahvi XL
	Cappuccino
	Latte Macchiato
	Maitokahvi
	Flat White
	Café Cortado
	Americano

	Maitovaahdo
	Lämmin maito
	Kuuma vesi
	Kannutoiminto (ei sisälly kaikkiin laitemalleihin)
	coffeeWorld

Kun laite on yhdistetty Home Connect -verkkoon, voit valita sovelluksessa lisää juomia "Coffeeworld"-valikoimasta ja muokata niitä. Sovelluksessa viimeksi valittu "Coffeeworld"-juoma näkyy näytössä, ja sitä voidaan muuttaa ja käyttää myös suoraan laitteella.

**Huomautus:** Muutamissa asetuksissa kahvi valmistetaan kahdessa tai kolmessa (Kahvi XL) vaiheessa (aromi-asetus). Odota, kunnes valmistus on päättynyt kokonaan.

**Ohje:** Aseta varsinkin pienet, paksut espressokupit kupinlämmittimelle.  
→ "Kupinlämmitin" sivulla 128

## Kahvin valmistaminen vastajauhetuista kahvipavuista

Valittavissa ovat Ristretto, Espresso Doppio, Espresso, Café Crème, Kahvi XL ja Americano. Maitoa sisältävien kahvijuomien valmistus kuvataan erillisessä luvussa. → *"Maitoa sisältävien juomien valmistus" sivulla 124*

Laitte on kytketty päälle. Vesisäiliö ja kahvipapusaaliö on täytetty.

1. Aseta annostelujärjestelmän alle kuppi.
  2. Valitse kiertovalitsimella haluamasi juoma.
- Juoman nimi ja asetetut arvot näkyvät näytössä.

3. Valitun juoman asetuksien muuttaminen.  
→ *"Juoma-asetuksien muuttaminen" sivulla 126*  
→ *"Valikkoasetukset" sivulla 131*
4. Käynnistä juoman valmistaminen painamalla kiertovalitsinta.

Kahvi valmistuu ja valuu sen jälkeen kuppiin.



**Huomautus:** Jos haluat keskeyttää juoman valmistuksen ennalikaisesti, paina kiertovalitsinta uudelleen.

**Ohje:** Kahdella kahvipapusaaliöllä varustetuissa malleissa voidaan vaihtaa täyteen kahvipapusaaliöön toisen säiliön tyhjennyttä. Valmistus jatkuu sitten automaattisesti.

## Kahvin valmistaminen kahvijauheesta

Laitteessa voidaan käyttää myös valmiiksi jauhettua kahvia. Älä käytä murukahvia. Maitoa sisältävien kahvijuomien valmistus kuvataan erillisessä luvussa. → *"Maitoa sisältävien juomien valmistus" sivulla 124*

Laitte on kytketty päälle. Vesisäiliö on täytetty.

1. Aseta annostelujärjestelmän alle kuppi.
2. Valitse kiertovalitsimella haluamasi juoma.
3. Paina valitsinta .
4. Valitse kiertovalitsimella "Kahvijauhe", jos käytät valmiiksi jauhettua kahvia.
5. Paina valitsinta .
6. Irrota kahvipapusaaliön 14 aromikansi 16 ja avaa lokero 13.
7. Täytä lokeroon kahvijauhetta; älä painele sitä tiiviiksi. Mittaa enintään 2 tasapäistä mittalusikallista kahvijauhetta.

### Huomio!

Älä laita lokeroon kahvipapuja tai murukahvia.

8. Sulje lokero ja aromikansi. Juoman nimi ja asetetut arvot näkyvät näytössä.
9. Valitun juoman asetuksien muuttaminen.  
→ *"Juoma-asetuksien muuttaminen" sivulla 126*  
→ *"Valikkoasetukset" sivulla 131*
10. Käynnistä juoman valmistaminen painamalla kiertovalitsinta. Kahvi valmistuu ja valuu sen jälkeen kuppiin.

## Huomautuksia

- Pyyhkäise kahvijauheen jäänteet pehmeällä siveltimellä kanavaan.
- Jos haluat keskeyttää juoman valmistuksen ennalikaisesti, paina kiertovalitsinta uudelleen.
- Toista vaiheet, kun haluat valmistaa toisen juoman kahvijauheella.
- aromaDouble Shot -toiminto ei ole käytettävissä kahvijauheesta tehtävän kahvin valmistuksessa.

## Maitoa sisältävien juomien valmistus

Laitteeseen on integroitu maitojärjestelmä. Maitojärjestelmällä voidaan valmistaa maitokahviuomia tai myös vaahdottaa ja lämmittää maitoa. Valittavissa ovat Espresso Macchiato, Cappuccino, Latte Macchiato, Maitokahvi, Cafe Cortado ja Flat White.

## Huomautuksia

- Maitoa sisältäviä juomia valmistettaessa voi kuulua viheltävää ääntä. Äänet johtuvat laitteen teknisistä ominaisuuksista ja ovat normaaleja.
- Kuivuneen maidon poistaminen on hankalaa, joten puhdistus on ehdottomasti tehtävä ajoissa. → "Maitojärjestelmän puhdistaminen" sivulla 141

## Varoitus

### Palovamman vaara!

Maitojärjestelmä kuumenee hyvin kuumaksi. Anna sen jäähtyä käytön jälkeen ennen kuin kosket siihen.

## Maitoastian käyttö

Maitoastia  on suunniteltu erityisesti tätä laitetta varten. Se on tarkoitettu ainoastaan kotikäyttöön ja maidon säilyttämiseen jääkaapissa.

**Tärkeää:** Maitoastia voidaan kytkeä vain, jos maitojärjestelmä on asennettu annostelujärjestelmään adapterin ja letkun avulla. (→ Kuva )

1. Irrota kansi painamalla merkkiä ja nostamalla kansi pois. (→ Kuva )
2. Täytä astiaan maitoa.
3. Paina kansi maitoastian päälle niin, että se lukkiutuu.
4. Liitä maitoastia laitteen vasemmalle puolelle. Maitoastian on lukkiuduttava paikoilleen.

**Ohje:** Jos maitoastia tyhjenee juomien valmistuksen aikana, se voidaan täyttää ja liittää uudelleen. Valmistus jatkuu automaattisesti.

## Maitoa sisältävät kahviuomat

Laitte on kytketty päälle. Vesisäiliö ja kahvipapusaaliö on täytetty. Täytetty maitoastia on paikallaan.

1. Aseta annostelujärjestelmän alle kuppi tai lasi.
2. Valitse kiertovalitsimella haluamasi juoma.

Juoman nimi ja asetetut arvot näkyvät näytössä.

3. Valitun juoman asetusten muuttaminen.  
→ "Juoma-asetusten muuttaminen" sivulla 126  
→ "Valikkoasetukset" sivulla 131

4. Käynnistä juoman valmistaminen painamalla kiertovalitsinta. Kuppiin tai lasiin valuu ensin maitoa. Sen jälkeen laite valmistaa kahvin, joka valuu kuppiin tai lasiin. Järjestystä voidaan muuttaa Cappuccino ja Espresso Macchiato -juomia varten.  
→ "Valikkoasetukset" sivulla 131

**Huomautus:** Maidon tai kahvin valuminen voidaan keskeyttää painamalla kerran kiertovalitsinta; kun kiertovalitsinta painetaan kaksi kertaa, juoman valuminen loppuu kokonaan.

### Maitovahto tai lämmin maito

Laite on kytketty päälle. Vesisäiliö on täytetty.

Täytetty maitoastia on paikallaan.

1. Aseta annostelujärjestelmän alle kuppi tai lasi.
2. Valitse kiertovalitsimella "Maitovahto" tai "Lämmin maito". Juoman nimi ja asetetut arvot näkyvät näytössä.

3. Valitun juoman asetuksien muuttaminen.  
→ "Juoma-asetuksien muuttaminen" sivulla 126  
→ "Valikkoasetukset" sivulla 131

4. Käynnistä juoman valmistaminen painamalla kiertovalitsinta.

Maitovahto tai lämmin maito valuu kuppiin tai lasiin.

**Huomautus:** Jos haluat keskeyttää juoman valmistuksen ennalikaisesti, paina kiertovalitsinta uudelleen.

### Kuuman veden ottaminen

**Huomautus:** Ennen kuin otat kuumaa vettä, puhdistu maitojärjestelmä ja poista maitoastia. Jos maitojärjestelmää ei puhdisteta, veden mukana saattaa tulla pieniä määriä maitoa.  
→ "Maitojärjestelmän puhdistaminen" sivulla 141

### Varoitus

#### Palovamman vaara!

Annostelujärjestelmä kuumenee hyvin kuumaksi. Anna annostelujärjestelmän jäähtyä käytön jälkeen ennen kuin kosket siihen.

Laite on kytketty päälle. Vesisäiliö on täytetty.



1. Aseta annostelujärjestelmän alle kuppi.
2. Jos maitoastia on paikallaan, poista se.
3. Valitse kiertopainikkeella "Kuuma vesi".
4. Valitun juoman asetuksien muuttaminen.  
→ "Juoma-asetuksien muuttaminen" sivulla 126  
→ "Valikkoasetukset" sivulla 131
5. Käynnistä juoman valmistaminen painamalla kiertovalitsinta.

Kuuma vesi valuu kuppiin.

**Huomautus:** Jos haluat keskeyttää juoman valmistuksen ennalikaisesti, paina kiertovalitsinta uudelleen.

## Juoma-asetuksien muuttaminen

Kun olet valinnut juoman, voit muuttaa eri arvoja riippuen siitä, mikä juoma on kyseessä. Tähän käytetään seuraavia valitsimia ja kiertovalitsinta:

Valitsin	Toiminto	Valinta
	Kahvin vahvuuden, kahvijauheen valitseminen	<ul style="list-style-type: none"> <li>■ hyvin mieto *</li> <li>■ mieto</li> <li>■ mieto +*</li> <li>■ normaali</li> <li>■ normaali +*</li> <li>■ vahva</li> <li>■ vahva +*</li> <li>■ hyvin vahva</li> <li>■ hyvin vahva +*</li> <li>■ extra vahva</li> </ul>
<b>milk</b>	Maidon ja kahvin sekoitus-suhde	Maidon osuuden asetus [%] (vain maitoa sisältävät kahvi juomat)
<b>ml</b>	Kupin koko	Täyttömäärän asetus ml:n välein. Ei käytettävissä Ristrettolle.
	Kaksi kupillista kerrallaan	Aseta kaksi kuppia annostelujärjestelmän alle.
Navigointi-valitsin, vasen	Veden lämpötila*	esim. teejuomille: <ul style="list-style-type: none"> <li>■ &gt; 60 °C (erityinen teenvalmistus)</li> <li>■ &gt; 70 °C (valkoinen tee)</li> </ul>
Navigointi-valitsin, oikea	aromaIntense*	<ul style="list-style-type: none"> <li>■ &gt; 80 °C (vihreä tee)</li> <li>■ &gt; 85 °C (rooibos-tee)</li> <li>■ &gt; 90 °C (musta tee)</li> <li>■ &gt; 97 °C (hedelmätee)</li> </ul>
		<ul style="list-style-type: none"> <li>■ normaali</li> <li>■ voimakas</li> </ul>



Tähdellä \* merkitty valinta on asetettavissa vain tietyille juomille tai "Barista-tila".

Laitte on asetettu tehtaalla "Barista"-tilaan. Tällöin arvoja voidaan säätää kummallakin navigointivalitsimella. "Barista"-tila voidaan myös kytkeä pois toiminnasta. → "Valikkoasetukset" sivulla 131

Tehdasasetukset on merkitty näytössä oranssilla värillä. Valitut asetukset näkyvät valaistuina.

### Kahvin vahvuuden asettaminen tai kahvijauheen valitseminen

Kahvi juoma on valittu.

1. Paina valitsinta .
2. Valitse kiertovalitsimella kahvin vahvuus tai kahvijauhe.
3. Vahvista asetus painamalla valitsinta  tai kiertovalitsinta.

## Aromi-asetus

Mitä pidempään kahvia keitetään, sitä enemmän siihen vapautuu kitkeriä ja epämiellyttäviä aromeja. Tämä vaikuttaa kahvin makuun ja terveellisuuteen. Laitteessa on sen takia erittäin vahvaa kahvia varten erityiset aromi-asetukset DoubleShot ja TripleShot. Kun juomasta on valmistettu asetuksesta riippuen puolet tai kolmannes, laite jauhaa uudelleen kahvipapuja ja valmistaa kahvin siten, että vain maukkaat ja terveelliset aromit vapautuvat.

## Huomautuksia

- Double Shot -aromiasetus voidaan valita kaikille kahvijuomille seuraavia lukuun ottamatta:
  - Juomat, joissa käytettävä kahvimäärä on pieni, esim. Ristretto
  - Maitoa sisältävät kahviuomat ja pieni käytettävä kahvimäärä.
  - Pieni kahvimäärä esim. "Maitokahvi"-asetuksessa 200 ml, jossa maidon osuus 90 % (kahvin osuus 10 %)
  - Kahvin valmistus kahvijauheesta
  - Tuplakupillisen valmistus
- Triple Shot -aromiasetus voidaan valita vain XL-Kahville:
  - Tuplakupillisen valmistus ei ole mahdollista

## Maidon ja kahvin sekoitussuhteen muuttaminen

Maitoa sisältävä kahviuoma on valittu.

1. Paina valitsinta **milk**.
2. Säädä maidon osuus (%) kiertovalitsimella.  
**Esimerkki:** Asetuksella 30 % juomaan tulee 30 % maitoa 70 % kahvia.
3. Vahvasta asetus painamalla valitsinta **milk** tai kiertovalitsinta.

## Kupin koon valitseminen

Juoma on valittu.

1. Paina valitsinta **ml**. Asetettu täyttömäärä on erilainen juomatyyppistä riippuen.
2. Säädä haluamasi täyttömäärä kiertovalitsimella millilitran askelin.
3. Vahvasta asetus painamalla valitsinta **ml** tai kiertovalitsinta.

## Huomautuksia

- Ristretton täyttömäärää ei voi muuttaa.
- Ulos tuleva määrä voi vaihdella maidon laadusta riippuen.

## Kahden kupillisen valmistaminen kerrallaan

On valittu kahviuoma tai maitoa sisältävä kahviuoma.

1. Paina valitsinta ☞.
2. Aseta kaksi lämmitettyä kuppia oikealle ja vasemmalle annostelujärjestelmän alle.
3. Käynnistä juoman valmistaminen painamalla kiertovalitsinta.

Valittu juoma keitetään ja se valuu kumpaankin kuppiin.

## Huomautuksia

- Juoma valmistetaan kahdessa vaiheessa (kaksi jauhamisvaihetta). Odota, kunnes valmistus on päättynyt kokonaan.
- Aromi-asetukset eivät ole mahdollisia valinnassa ☞.
- Asetus ☞ ei ole mahdollinen XL-kahville.

## fi Koneen käyttö

### Juoman lämpötilan säätö

Käytettävissä vain "Barista"-tilassa.  
→ "Valikkoasetukset" sivulla 131

Mikä tahansa juoma on valittu.

1. Siirry lämpötilan säätöön vasemmalla navigointivalitsimella.
2. Aseta haluamasi lämpötila kiertovalitsimella.
3. Vahvista asetus painamalla vasenta navigointivalitsinta tai kiertovalitsinta.

### aromaIntense- asetus

Käytettävissä vain "Barista"-tilassa.  
→ "Valikkoasetukset" sivulla 131

Kahviuoman maun intensiivisyyttä voidaan säätää aromaIntense-asetuksella. Maitojuomia valmistettaessa valinta ei vaikuta lämpimään maitoon tai maitovaahtoon.

Kahviuoma on valittu.

1. Avaa valikko oikealla navigointivalitsimella.
2. Tee haluamasi asetus kiertovalitsimella.
3. Vahvista asetus painamalla oikeaa navigointivalitsinta tai kiertovalitsinta.

### Jauhatuskarkeuden säätäminen

Laitteessa on säädettävä mylly. Kahvin jauhatusastetta voidaan muuttaa yksilöllisesti.



#### **Varoitus**

#### **Loukkaantumisvaara!**

Älä tartu käsin kahvimyllyyn.

#### **Huomio!**

Laitte saattaa vaurioitua! Säädä jauhatusastetta vain kahvimyllyn ollessa toiminnassa!

Säädä jauhatusaste kahvimyllyn ollessa toiminnassa kiertovalitsimella , \*.

- Hieno jauhatusaste: käännä vastapäivään. (Kuva a)
- Karkeampi jauhatusaste: käännä myötäpäivään. (Kuva b)

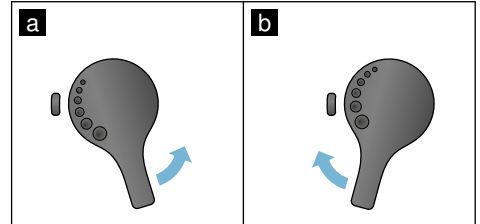



### Huomautuksia

- Uusi asetus on huomattavissa vasta toisen kahvikupillisen valmistumisesta lähtien.
- Valitse tummemmiksi paahdetuille pavuille hienempi, vaaleammaksi paahdetuille pavuille karkeampi jauhatusta.

### Kupinlämmitin

#### **Huomio!**

Kupinlämmitin kuumenee hyvin kuumaksi!

Kahviautomaatissa on kupinlämmitin . Kun kupinlämmitin on päällä, sen LED-merkkivalo  palaa.

**Ohje:** Jotta kupit lämpenevät parhaalla mahdollisella tavalla, aseta niiden pohjat kupinlämmittintä vasten.

**Huomautus:** Tämä toiminto voidaan ottaa käyttöön ja poistaa käytöstä valikossa (paina /i ja kierrä kiertovalitsinta vasemmalle) tai "Valikkoasetukset"-kohdassa.

→ "Valikkoasetukset" sivulla 131



## Yksilöllistäminen

Yksilöllistämismenussa voidaan luoda käyttäjäprofileja. Käyttäjaprofiileihin voidaan tallentaa yksilöllisiä juomia omalla nimellä.

### Käyttäjaprofiilin luominen



1. Paina valitsinta , näyttöön ilmestyy valikko.
  2. Valitse kiertovalitsimella uusi profiili.
  3. Vahvista valinta oikealla navigointivalitsimella. Voit syöttää käyttäjänimen.
  4. Valitse haluamasi kirjain kiertovalitsimella. Tallenna kirjain painamalla kiertovalitsinta. Kirjain tallennetaan.
- Kun koko käyttäjänimi on syötetty:
5. Tallenna käyttäjänimi painamalla oikeaa navigointivalitsinta.
  6. Valitse kiertovalitsimella taustakuva.
  7. Tallenna valinta oikealla navigointivalitsimella.
  8. Valitse kiertovalitsimella varjokuva.
  9. Tallenna valinta oikealla navigointivalitsimella.
  10. Valitse kiertovalitsimella "Oletustila" tai "Barista-tila".
  11. Tallenna valinta oikealla navigointivalitsimella. Näkyviin tulee valintaa koskeva kysely.
  12. Vahvista profiili painamalla uudelleen oikeaa navigointivalitsinta. Näkyviin tulee käyttäjaprofiilin kuva.
  13. Poistu valikosta painamalla valitsinta  tai tallenna luodulle käyttäjälle heti yksilöllinen juoma.

Yksilöllisten juomien tallennus:

1. Paina kiertovalitsinta. Näkyviin tulee "Muokkaa juomia".
2. Luo uusi juoma painamalla oikeaa navigointivalitsinta.
3. Valitse kiertovalitsimella haluamasi juoma.

Voit tehdä valitsemallesi juomalle henkilökohtaisten mieltymyksiesi mukaiset asetukset.

→ "Juoma-asetuksien muuttaminen" sivulla 126

4. Paina kiertovalitsinta. Näkyviin tulee valinnan vahvistusta koskeva kysely.
5. Vahvista valinta oikealla navigointivalitsimella.
6. Paina valitsinta . Asetukset on saatu päätökseen.
7. Poistu valikosta painamalla valitsinta .

Laite on taas käyttövalmis.

**Huomautus:** Profiileja on mahdollista tallentaa enintään 10 kappaletta, ja kullekin niistä voi tallentaa 10 juomaa.

### Käyttäjaprofiilin muokkaus tai poistaminen

1. Paina valitsinta , näyttöön ilmestyy valikko.
2. Valitse kiertovalitsimella haluamasi profiili.
3. Poista profiili painamalla vasenta navigointivalitsinta. - tai - Muokkaa profiilin asetuksia painamalla oikeaa navigointivalitsinta.



Profiilin asetuksia voidaan muuttaa kuvatulla tavalla. → "Käyttäjaprofiilin luominen" sivulla 129

4. Paina valitsinta .

Laite on taas käyttövalmis.

## Yksilöllisten juomien tallennus

Juuri valmistetun juoman yksilölliset asetukset voidaan tallentaa suoraan uuteen tai jo olemassa olevaan profiiliin.

1. Paina valitsinta  vähintään viisi sekuntia.  
Jos yhtään profiilia ei ole vielä tallennettu, näkyviin tulee heti uusi profiili.
2. Jos profiileita on jo tallennettu, mutta haluat tallentaa yksilöllisen juoman uuteen profiiliin, valitse kiertovalitsimella uusi profiili.  
- tai -  
Jos haluat tallentaa yksilöllisen juoman aikaisempaan profiiliin, valitse kiertovalitsimella haluamasi profiili.
3. Tallenna painamalla oikeaa navigointivalitsinta. Jos luot uuden profiilin, anna sille nimi ja valitse taustakuva, varjokuva ja käyttötila. Tallenna tiedot. Info: Jos on jo olemassa profiili, valitse se ja tallenna juoma.
4. Paina valitsinta .  
Asetukset on saatu päätökseen. Laite on taas käyttövalmis.
5. Poistu valikosta painamalla valitsinta .

**Huomautus:** Jotta valikosta poistuttaisiin automaattisesti, aseta kohdassa “Käyttäjäprofiilit” - “Poistu profiileista automaattisesti”.

→ *“Valikkoasetukset” sivulla 131*



## Lapsilukko

Laite voidaan lukita, jotta lapset eivät voi polttaa itseään.

### Lapsilukituksen aktivointi

Paina painiketta **milk** vähintään neljä sekuntia.

Näyttöön tulee teksti "Lapsilukitus aktivoitu".

Laitteen käyttäminen ei nyt ole enää mahdollista.

### Lapsilukituksen deaktivointi

Paina painiketta **milk** vähintään neljä sekuntia.

Näyttöön ilmestyy teksti "Lapsilukitus deaktivoitu".

Laitetta voidaan käyttää totuttuun tapaan.



## Valikkoasetukset

Valikko on tarkoitettu asetusten yksilölliseen muuttamiseen, tietojen kutsumiseen tai ohjelman käynnistämiseen.

### Asetusten muuttaminen

1. Paina valitsinta  $\odot/i$ , käännä kiertovalitsinta vasemmalle ja valitse "Asetukset". Paina kiertovalitsinta. Näyttöön ilmestyy erilaisia asetushetkimäisiä.
2. Valitse kiertovalitsimella haluttu asetus. Nykyinen asetus on merkitty näytössä värillisellä.
3. Paina navigointivalitsinta kohdassa "Valitse".
4. Muuta asetusta kiertosäätimellä.

### Käytävissä ovat seuraavat asetukset:

Asetukset	Mahdolliset asetukset	Selitys
Kieli	Eri kielet	Näytön teksteissä käytettävän kielen asettaminen.
Veden kovuus	<ul style="list-style-type: none"> <li>■ 1 (pehmeä)</li> <li>■ 2 (keskikova)</li> <li>■ 3 (kova)</li> <li>■ 4 (erittäin kova)</li> <li>■ Vedenpehmennin</li> </ul>	Säätäminen paikallisen veden kovuuden mukaisesti. Esiasetettu veden kovuus on 4 (erittäin kova). Voit kysyä tietoja veden kovuudesta esimerkiksi paikalliselta vesilaitokselta. Veden kovuuden oikea asetus on tärkeää, jotta laite ilmoittaa ajoissa, milloin on suoritettava kal-kinpoisto. Jos taloon on asennettu vedenpehmennyslaitteisto, valitse asetus "Vedenpehmennin".
Home Connect*	Asetukset WLAN-verkkoon (kotiverkko) ja mobiililaitteisiin yhdistämistä varten (katso luku "Home Connect").	
Virta pois, kun kulunut	5 minuuttia - enint. 3 tuntia	Aika, jonka kuluttua laite kytkeytyy automaattisesti pois päältä viimeisen juoman valmistuksen jälkeen. Esiasetettu aika on 30 minuuttia.
Näytön kirkkaus	Asetus 1 - asetus 10 Vakioasetus 7	Näytön kirkkauden asettaminen
Käyttäjätila	<ul style="list-style-type: none"> <li>■ Oletustila</li> <li>■ Barista-tila</li> </ul>	"Barista"-tilassa voidaan asettaa <ul style="list-style-type: none"> <li>■ lämpötila suoraan näytöllä painamalla vasenta navigointivalitsinta.</li> <li>■ aromalntense-toiminto (valmistusnopeus) 3 eri tasolle painamalla oikeaa navigointivalitsinta.</li> </ul>

5. Paina navigointivalitsinta kohdassa "Vahvista". Asetus tallentuu muistiin.
6. Poistu "Valikko"-kohdasta painamalla valitsinta  $\odot/i$ . Näyttöön ilmestyvät valittavissa olevat juomat.

### Huomautuksia

- Voit palata edelliselle tasolle painamalla kohdan "Takaisin" alla olevaa navigointivalitsinta.
- Voit keskeyttää asetusvaiheen painamalla kohdan "Keskeytä" alla olevaa navigointivalitsinta.
- Valikosta on mahdollista poistua milloin tahansa painamalla valitsinta  $\odot/i$ .
- Valikko sulkeutuu automaattisesti, jos mitään ei tehdä noin 2 minuutin aikana. Asetukset eivät tallennu muistiin.

## fi Valikkoasetukset

Juomien tiedot	Näyttää, millainen määrä juomia on valmistettu käyttöönoton jälkeen. Laskuri ei laske ihan "tarkasti kupilleen".	
Tehdasasetus	Laitteen palautus tehdasasetuksiin	Kaikkien omien asetusten palauttaminen toimituksen aikaiseen tilaan.
Demo-tila	<ul style="list-style-type: none"> <li>■ päälle</li> <li>■ pois</li> </ul>	Vain esittelytarkoituksiin. Normaalin käytön aikana asetuksen "pois" on oltava aktiivinen. Asetus on mahdollinen vain ensimmäisten 3 minuutin ajan laitteen päällekytkemisen jälkeen.
Juoma-asetukset		
Cappuccino järjestys	<ul style="list-style-type: none"> <li>■ Ensin maito</li> <li>■ Ensin kahvi</li> </ul>	Asetus, valmistetaanko ensin kahvi vai maito.
Espresso Macchiato järjestys	<ul style="list-style-type: none"> <li>■ Ensin maito</li> <li>■ Ensin kahvi</li> </ul>	Asetus, valmistetaanko ensin kahvi vai maito.
Latte Macchiato -tauco	<ul style="list-style-type: none"> <li>■ min.</li> <li>■ 5 s</li> <li>■ 10 s</li> </ul>	Maidon ja kahvin valmistuksen välinen tauko.
Espresson/kahvin lämpötila	<ul style="list-style-type: none"> <li>■ normaali</li> <li>■ kuuma</li> <li>■ maks.</li> </ul>	Kahviuomien lämpötilan asetus. Asetus on voimassa kaikille valmistustavoille. Koskee vain "Oletustilaa" - "Barista-tila" säädettävissä juoman valinnan kautta. → "Juoma-asetusten muuttaminen" sivulla 126
Käyttäjäprofiilit	<ul style="list-style-type: none"> <li>■ Poistu profiileista automaattisesti</li> <li>■ Poista kaikki profiilit</li> </ul>	Asetus, poistutaanko käyttäjäprofiileista automaattisesti tai poistetaanko kaikki käyttäjäprofiilit.
Kupinlämmitin*	<ul style="list-style-type: none"> <li>■ päälle</li> <li>■ pois päältä</li> </ul>	Kun kupinlämmitin on päällä, sen LED-merkki valo palaa.
Kahvipapusailiö	Asetus siitä, kumpi kahvipapusailiö on automaattisesti aktiivinen. Kahvipapusailiö voidaan valita suoraan valitsimilla "Papusailiö" ennen jokaista valmistuskertaa.	
	<ul style="list-style-type: none"> <li>■ Viimeksi valittu kahvipapusailiö</li> </ul>	Laite muistaa viimeksi valitun kahvipapusailiön.
	<ul style="list-style-type: none"> <li>■ Oletussäiliö oikealla</li> </ul>	Jokaisen juomanvalmistuskerran jälkeen laite palaa automaattisesti käyttämään oikeanpuoleista kahvipapusailiötä.
	<ul style="list-style-type: none"> <li>■ Oletussäiliö vasemmalla</li> </ul>	Jokaisen juomanvalmistuskerran jälkeen laite palaa automaattisesti käyttämään vasenta kahvipapusailiötä.
	<ul style="list-style-type: none"> <li>■ Säiliö ja juoma tallennettiin</li> </ul>	Laite muistaa viimeksi valitun kahvipapusailiön ja viimeksi valitun juoman.
Tähdellä * merkityt asetukset voidaan valita myös suoraan valikosta.		

## Ohjelman "Vedensuodatin" tai "Jäätymisenesto" käynnistäminen

1. Paina lyhyesti valitsinta /i.
2. Voit valita ohjelman "Vedensuodatin" tai "Jäätymisenesto" kiertovalitsimella. Voimassa oleva asetus on merkitty näytössä.

**Huomautus:** Kiertovalitsimella voidaan valita myös huolto-ohjelma.

→ "Huolto-ohjelmat" sivulla 142

### Vedensuodatin

Vedensuodatin vähentää kalkin kerääntymistä laitteeseen ja vähentää veden epäpuhtauksia. Laitteesta ei myöskään jouduta poistamaan niin usein kalkkia. Vedensuodattimia on saatavilla jälleenmyyjältä tai huoltopalvelusta. → "Varusteet" sivulla 118

Jos käytössä on vedensuodatin, laite ilmoittaa, milloin suodatin on vaihdettava. Näyttöön tulee vastaava kehote.

### Vedensuodattimen laittaminen paikoilleen tai vaihtaminen

Uusi vedensuodatin on huuhdeltava ennen ensimmäistä käyttöä.

1. Valitse valikko-asetuksista kohta "Vedensuodatin".
2. Valitse navigointivalitsimella joko "asetapaik." tai "vaihtaa uusi".
3. Paina vedensuodatin kahvijauhelusikan avulla kiinni tyhjään vesisäiliöön.

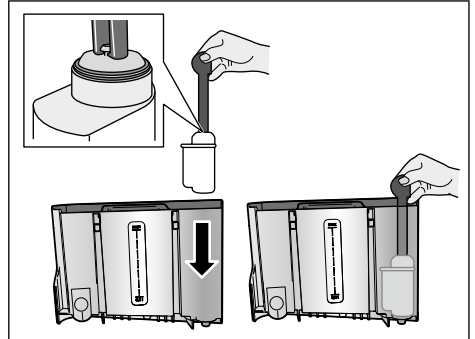

4. Täytä vesisäiliöön vettä "max"-merkintään asti.
5. Aseta annostelujärjestelmän alle vähintään 1,0 litran kokoinen astia ja vahvista toimenpide. Vesi virtaa suodattimen läpi. Suodatin huuhdellaan.
6. Lopuksi tyhjennä astia. Laite on taas käyttövalmis.

## Huomautuksia

- Suodattimen huuhdeltu on aktivoitunut automaattisesti vedensuodattimen vaihtamisen näytön. Suodattimen teho päättyy tämän ajan kuluttua tai viimeistään kahden kuukauden kuluttua. Suodatin on vaihdettava sekä hygieenisistä syistä että laitteen kalkkeutumisen estämiseksi (laite voi vaurioitua).
- Jos laite on pidempään käyttämättömänä (esim. loman aikana), laitteessa oleva suodatin kannattaa huuhdella ennen ensimmäistä käyttöä. Tee se valmistamalla kupillinen kuumaa vettä.

## Vedensuodattimen poistaminen

Jos vedensuodatinta ei vaihdeta, toiminto "Vedensuodatin" on deaktivoitava.

1. Valitse valikko-asetuksista kohta "Vedensuodatin".
2. Valitse asetus "ota pois" ja vahvista se.
3. Ota vedensuodatin pois vesisäiliöstä.
4. Aseta vesisäiliö takaisin paikalleen. Laite on taas käyttövalmis.

## Jäätyminenesto

Huolto-ohjelma jäätymisestä aiheutuvien vaurioiden välttämiseksi kuljetuksen ja varastoinnin aikana. Laite tyhjennetään sen yhteydessä kokonaan. Laitteen on oltava käyttövalmis.

1. Käynnistä ohjelma painamalla kiertovalitsinta.
2. Tyhjennä vesisäiliö ja aseta se takaisin paikalleen.
3. Laitteesta tulee höyryä.
4. Tyhjennä tiputusastia ja puhdista laite huolellisesti.

Nyt laite voidaan kuljettaa tai viedä säilytettäväksi.



## Home Connect

Tämä kahviautomaatti on Wi-Fi-kelpoinen, ja sitä voidaan kauko-ohjata mobiililaitteella (esim. tablettitietokone, älypuhelin).

Home Connect -sovellus sisältää lisätoimintoja, jotka ovat täydellinen lisä verkotettuun laitteeseen. Jos laitetta ei yhdistetä WLAN-verkkoon (kotiverkko), laite toimii ilman verkkoyhteyttä olevan kahviautomaatin tavoin, ja sitä käytetään tavanomaiseen tapaan laitteen näytön kautta.

Tärkeä huomautus:

Kotiverkon reitittimen on toimittava 2,4 GHz:n (100 mW maks.) taajuusalueella. Tarkista tämä ja muuta asetusta tarvittaessa.

Home Connect -toiminnon saatavuus riippuu kunkin maan Home Connect -palveluiden saatavuudesta. Home Connect -palveluita ei ole saatavilla kaikissa maissa. Lisätietoja löytyy osoitteesta [www.home-connect.com](http://www.home-connect.com).

**Huomautus:** Noudata tämän käyttöohjeen alussa olevia turvallisuusohjeita ja varmista, että turvallisuusmääräykset täyttyvät myös silloin, kun käytät laitetta Home Connect -sovelluksen kautta etkä ole kotona. Ota huomioon myös Home Connect -sovelluksessa olevat ohjeet. Laitteen käyttö itse laitteen kautta on aina etusijalla. Käyttö Home Connect -sovelluksen kautta ei ole mahdollista tänä aikana.

## Asentaminen

Jotta asetuksia voidaan tehdä Home Connect -yhteyden kautta, Home Connect -sovelluksen pitää olla asennettuna mobiililaitteeseen (esim. tablettitietokone, älypuhelin).

Ota tätä varten huomioon laitteen mukana toimitettu Home Connect -asennusohje, joka voidaan ladata eri kieliversioina myös osoitteesta <http://www.siemens-home.com>.

Tee asetukset seuraamalla sovelluksen kautta annettuja ohjeita. Laitte voidaan kirjata WLAN-verkkoon kahviautomaatin ensimmäisen käyttöönoton yhteydessä suoraan tai valikon kautta (avaa "Valikko" painamalla valitsinta /i):

1. Käännä kiertovalitsinta vasemmalle ja valitse "Home Connect -asetukset".
2. Paina kiertovalitsinta.
3. Näyttöön ilmestyy HomeConnect-valikko, "Kytke Wi-Fi päälle" näkyy värillisenä.
4. Käynnistä langaton yhteys painamalla kohdan "Valitse" alla olevaa oikeanpuoleista navigointivalitsinta.
5. Valitse kiertovalitsimella "Yhdistä verkko".
6. Paina kohdan "Valitse" alla olevaa oikeanpuoleista navigointivalitsinta.
7. Näyttöön tulee valinta "Liitä automaattisesti" ja "Yhdistä manuaalisesti".

**Huomautus:** Jos reititin on varustettu WPS-toiminnolla, valitse "Liitä automaattisesti"; muutoin valitse "Yhdistä manuaalisesti".

## Automaattinen kirjautuminen kotiverkkoon

1. Valitse kiertovalitsimella näytöstä kohta "Liitä automaattisesti".
2. Paina kohdan "Vahvista" alla olevaa oikeanpuoleista navigointivalitsinta.
3. Näyttöön tulee teksti "Automaattinen verkkoliitäntä".
4. Paina muutaman minuutin sisällä kotiverkon reitittimessä olevaa WPS-painiketta ja odota, kunnes kahviautomaatin näyttöön tulee teksti "Verkkoliitäntä onnistui".
5. Avaa sovellus mobiililaitteessa.
6. Valitse kiertovalitsimella "Yhdistä sovelluksen kanssa".
7. Paina kohdan "Valitse" alla olevaa oikeanpuoleista navigointivalitsinta. Kahviautomaatti yhdistetään sovellukseen. Noudata sovelluksen antamia ohjeita.
8. Odota, kunnes näyttöön tulee hetkeksi teksti "Yhdistäminen sovelluksen kanssa onnistui".
9. Valitse kiertovalitsimella "Kytke kaukokäynnistys päälle".
10. Paina kohdan "Valitse" alla olevaa oikeanpuoleista navigointivalitsinta. Näyttöön tulee varoitus.
11. Paina kohdan "Jatka" alla olevaa oikeanpuoleista navigointivalitsinta ja lue varoitus.
12. Paina kohdan "Vahvista" alla olevaa oikeanpuoleista navigointivalitsinta.
13. Poistu valikosta painamalla valitsinta /i. Kahviautomaatin kaikkia toimintoja voidaan nyt käyttää mobiililaitteella sovelluksen kautta.

**Huomautus:** Kun valitaan "Kytke kaukokäynnistys pois", Home Connect -sovelluksessa näytetään ainoastaan kahviautomaatin käyttötilat. Asetusten tekeminen on mahdollista, mutta juomien valmistamista ei voi käynnistää.

## Manuaalinen kirjautuminen kotiverkkoon



1. Valitse kiertovalitsimella näytöstä kohta "Yhdistä manuaalisesti".
2. Paina kohdan "Vahvista" alla olevaa oikeanpuoleista navigointivalitsinta. Kahviautomaatti luo oman WLAN-verkon, johon päästään tablettitietokoneen tai älypuhelimien kautta. Näytössä on tämän verkon SSID (verkkotunnus) ja key (salasana).
3. Kirjaa mobiililaitte kahviautomaatin verkkoon SSID-verkkotunnuksella "HomeConnect" ja salasana "HomeConnect".
4. Käynnistä sovellus mobiililaitteessa ja noudata verkkoon kirjautumisessa sovelluksessa ja Home Connect -ohjeissa annettuja tietoja. Kirjautuminen on päättynyt, kun "Verkkoliitäntä onnistui" tulee hetkeksi kahviautomaatin näyttöön.
5. Valitse kiertovalitsimella näytöstä kohta "Yhdistä sovelluksen kanssa".
6. Paina kohdan "Valitse" alla olevaa oikeanpuoleista navigointivalitsinta. Kahviautomaatti yhdistetään sovellukseen.
7. Odota, kunnes näyttöön tulee hetkeksi teksti "Yhdistäminen sovelluksen kanssa onnistui".
8. Valitse kiertovalitsimella "Kytke kaukokäynnistys päälle".
9. Paina kohdan "Valitse" alla olevaa oikeanpuoleista navigointivalitsinta. Näyttöön tulee varoitus.
10. Paina kohdan "Jatka" alla olevaa oikeanpuoleista navigointivalitsinta ja lue varoitus.
11. Paina kohdan "Vahvista" alla olevaa oikeanpuoleista navigointivalitsinta.
12. Poistu valikosta painamalla valitsinta /i. Kahviautomaatin kaikkia toimintoja voidaan nyt käyttää mobiililaitteella sovelluksen kautta.

**Huomautus:** Kun valitaan "Kytke kaukokäynnistys pois", Home Connect -sovelluksessa näytetään ainoastaan kahviautomaatin käyttötilat. Asetusten tekeminen on mahdollista, mutta juomien valmistamista ei voi käynnistää.

## Wi-Fi:n päälle- ja poiskytkentä

Wi-Fi on mahdollista kytkeä "päälle" tai "pois päältä" (esim. loman ajaksi).

**Huomautus:** Verkkotiedot jäävät muistiin, kun yhteys kytketään pois päältä. Odota päällekytkennän jälkeen muutama sekunti, kunnes kahviautomaatti yhdistyy WLAN-verkkoon. Laitte kuluttaa verkossa ollessaan valmiustilassa enintään 3 W.

1. Avaa "Valikko" painamalla valitsinta /i.
2. Käännä kiertovalitsinta vasemmalle ja valitse "Home Connect -asetukset".
3. Paina kiertovalitsinta.
4. Valitse kiertovalitsimella "Kytke Wi-Fi päälle" tai "Kytke Wi-Fi pois".
5. Kytke langaton moduuli "päälle" tai "pois" painamalla kohdan "Valitse" alla olevaa oikeanpuoleista navigointivalitsinta.
6. Poistu valikosta painamalla valitsinta /i.





## Muut asetukset

Home Connect voidaan sovittaa omiin toiveisiin sopivaksi. Huomautus: Kahviautomaatin on oltava yhdistettynä WLAN-verkkoon.

### Yhteyden katkaiseminen

Kahviautomaatti voidaan erottaa milloin tahansa WLAN-verkosta.

**Huomautus:** Kun kahviautomaatti on erotettu WLAN-verkosta, käyttö Home Connectin kautta ei ole mahdollista.

1. Paina valitsinta , käännä kiertovalitsinta vasemmalle ja valitse "Home Connect -asetus".
2. Paina kiertovalitsinta.
3. Paina kohdan "Valitse" alla olevaa oikeanpuoleista navigointivalitsinta.
4. Valitse kiertovalitsimella "Irrota verkosta".
5. Paina kohdan "Valitse" alla olevaa oikeanpuoleista navigointivalitsinta. Yhteys verkkoon ja sovellukseen on katkaistu.
6. Poistu valikosta painamalla valitsinta /i.

**Huomautus:** WLAN-verkon tiedot poistetaan.

### Yhdistäminen sovelluksen kanssa

Home Connect -sovellus voidaan asentaa haluttuun määrään mobiililaitteita, ja ne voidaan yhdistää kahviautomaattiin. Kahviautomaatin on jo oltava yhdistettynä WLAN-verkkoon.

1. Avaa sovellus mobiililaitteessa.
2. Paina valitsinta , käännä kiertovalitsinta vasemmalle ja valitse "Home Connect -asetus".
3. Paina kiertovalitsinta.
4. Paina kohdan "Valitse" alla olevaa oikeanpuoleista navigointivalitsinta.
5. Valitse kiertovalitsimella "Yhdistä sovelluksen kanssa".

6. Yhdistä laite sovellukseen painamalla kohdan "Valitse" alla olevaa oikeanpuoleista navigointivalitsinta.
7. Poistu valikosta painamalla valitsinta /i.

### Kaukokäynnistys



Jos juoman valmistaminen kahviautomaatissa halutaan käynnistää mobiililaitteen kautta, on kaukokäynnistys aktivoitava.

### Huomio!

#### Palovammojen vaara!



Valvottoman kaukokäynnistys voi aiheuttaa palovammoja henkilöille, jotka koskevat laitteeseen juoman annostelun aikana. Varmista sen vuoksi, että valvottoman kaukokäynnistys ei vaaranna ihmisiä (erityisesti lapsia) tai esineitä.

**Huomautus:** Tekstikenttä "Kytke kaukokäynnistys päälle" voidaan valita vain, kun Home Connect -yhteys on onnistunut. Jos kaukokäynnistys on kytketty pois päältä, Home Connect -sovelluksessa näytetään ainoastaan kahviautomaatin käyttötilat.

1. Paina valitsinta , käännä kiertovalitsinta vasemmalle ja valitse "Home Connect -asetus".
2. Paina kiertovalitsinta.
3. Paina kohdan "Valitse" alla olevaa oikeanpuoleista navigointivalitsinta.
4. Valitse kiertovalitsimella näytöstä kohta "Kytke kaukokäynnistys päälle".
5. Paina kohdan "Valitse" alla olevaa oikeanpuoleista navigointivalitsinta.
6. Poistu valikosta painamalla valitsinta /i.



## Laitetiedot

Verkko- ja laitetietojen näyttö

1. Paina valitsinta , käännä kiertovalitsinta vasemmalle ja valitse "Home Connect -asetus".
2. Paina kiertovalitsinta.
3. Paina kohdan "Valitse" alla olevaa oikeanpuoleista navigointivalitsinta.
4. Valitse kiertovalitsimella näytöstä kohta "Laitteen tiedot".
5. Paina kohdan "Valitse" alla olevaa oikeanpuoleista navigointivalitsinta. Näyttöön tulevat muutaman sekunnin ajaksi SSID, IP, MAC-osoite ja laitteen sarjanumero.
6. Poistu valikosta painamalla valitsinta .

## Näyttö

Home Connect -yhteyden tila näytetään näytön oikeassa yläkulmassa symbolilla:

-  Yhdistetty verkkoon
-  Ei yhdistetty verkkoon
-  Ei yhteyttä palvelimeen

## Etädiagnoosi

Huoltopalvelu voi ottaa häiriötapauksessa yhteyden laitteeseesi etädiagnoosin avulla.

Ota yhteys huoltopalveluun ja varmista, että laite on yhdistetty Home Connect -palvelimeen ja tarkasta, onko etädiagnoosipalvelu käytettävissä maassanne.

**Huomautus:** Lisätietoja etädiagnoosipalvelun käytettävyydestä maassanne saat Home Connect -verkkosivuilta kohdasta Help & Support: [www.home-connect.com](http://www.home-connect.com)

## Tietosuojaa koskeva huomautus

Kun kahviautomaatti yhdistetään Internetiin liitettyyn WLAN-verkkoon ensimmäistä kertaa, kahviautomaatti välittää seuraavat tiedot Home Connect -palvelimelle (ensirekisteröinti):

- Yksiselitteinen laitetunniste (koostuu laiteavaimesta ja asennetun Wi-Fi-kommunikaatiomodulin MAC-osoitteesta)
- Wi-Fi-kommunikaatiomodulin turvallisuussertifikaatti (liitännän informaatioteknistä varmistusta varten)
- Kahviautomaatin ajankohtainen ohjelma- ja laiteversio
- Edellä mahdollisesti tehdyn tehdasasetuksiin palautuksen tila. Tämä ensirekisteröinti valmistelee Home Connect -toimintojen käytön ja se pitää tehdä vasta sitten, kun haluat käyttää Home Connect -toimintoja ensimmäistä kertaa.

**Huomautus:** Ota huomioon, että Home Connect -toimintoja voidaan käyttää vain Home Connect -sovelluksen yhteydessä. Tietosuojaa koskevia tietoja voit hakea näyttöön Home Connect -sovelluksessa.

## Standardinmukaisuustodistus

BSH Hausgeräte GmbH vahvistaa täten, että Home Connect -toiminnoilla varustettu laite vastaa direktiivin 2014/53/EU perusluonteisia vaatimuksia ja muita asiaankuuluvia määräyksiä.

Täydellinen radio- ja telepäätelaitteita (RED) koskeva vaatimustenmukaisuusvakuutus löytyy Internetistä sivulta [www.siemens-home.bsh-group.com](http://www.siemens-home.bsh-group.com) laitteen tuotesivulta lisädokumenttien kohdasta.



2,4 GHz taajuusalue: 100 mW maks.



## Päivittäinen hoito ja puhdistus

Laitteesi pysyy kauan toimintakunnossa, kun hoidat ja puhdistat sen huolellisesti. Tästä luvusta löydät ohjeet laitteen oikeasta hoidosta ja puhdistuksesta.



### Varoitus

#### Sähköiskun vaara!

Irrota pistoke pistorasiasta ennen laitteen puhdistusta. Älä koskaan upota laitetta veteen. Älä käytä höyrypuhdistinta.

## Puhdistusaine

Jotta eri pinnat eivät vaurioidu vääristä puhdistusaineista, noudata taulukon ohjeita.

Älä käytä

- voimakkaita tai hankaavia puhdistusaineita.
- alkoholi- tai spriipitoisia puhdistusaineita.
- kovia hankaustyynyjä tai puhdistussieniä.

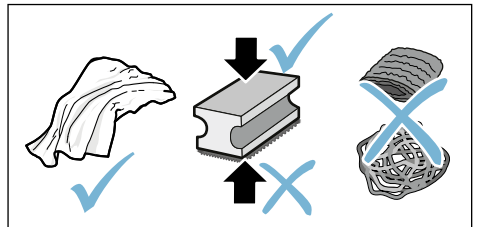

## fi Päivittäinen hoito ja puhdistus

### Huomautuksia

- Uusissa puhdistussienissä voi olla suolaa. Suola voi aiheuttaa ruostumattomaan teräkseen lentoruostetta. Huuhtelee uudet sieniliinat huolellisesti ennen käyttöä.
- Poista aina välittömästi kalkin, kahvin, maidon, puhdistusliuoksen ja kalkinpoistoaineen jäämät. Tällaiset jäämät saattavat aiheuttaa korroosiota.

### Huomio!

Kaikkia laitteen osia ei voi pestä astianpesukoneessa.

→ Kuva 5 - 8

#### Eivät sovellu pestäviksi astianpesukoneeseen:



Annostelujärjestelmän kansi  
Keittoyksikön kansi  
Keittoyksikkö  
Vesisäiliö  
Aromikansi

#### Soveltuvat pestäviksi astianpesukoneessa:



maks.  
60°C

Tipparitilä  
Tiputusastia  
Kahvinporosäiliö  
Kahvinporojen pyyhin, punainen  
Keittoyksikön kansi, punainen  
Kahvijauheen mittalusikka  
Maitojärjestelmä, kaikki osat  
Maitoastia, kaikki osat

## Laitteen puhdistus

1. Pyyhi laitteen runko pehmeällä, kostealla kankaalla.
2. Puhdista näyttö mikrokuituliinalla.
3. Pyyhkäise kahvijauheen jäämät pehmeällä siveltimellä kanavaan.

### Huomautuksia

- Kun laite kytketään päälle kylmänä tai kytketään pois päältä kahvin ottamisen jälkeen, laite suorittaa automaattisesti huuhtelun. Järjestelmä puhdistaa näin itse itsensä.
- Jos laite on pidemmän aikaa käyttämättä (esim. loma), se on puhdistettava huolellisesti maitojärjestelmä ja keittoyksikkö mukaan lukien.

### Tiputusastian ja kahvinporosäiliön puhdistus

→ Kuva 5

**Huomautus:** Tiputusastia ja kahvinporosäiliö täytyy tyhjentää ja puhdistaa päivittäin, jotta vältetään lian kertymistä.

1. Vedä tiputusastia ja kahvinporosäiliö ulos.
2. Irrota tipparitilä ja puhdista harjalla.
3. Tyhjennä ja puhdista tiputusastia ja kahvinporosäiliö.
4. Pyyhi laite sisältä puhtaaksi (astiat).

### Maitoastian puhdistaminen

→ Kuva 7

**Huomautus:** Maitoastia on hygieenisistä syistä puhdistettava säännöllisesti.

1. Pura maitoastia yksittäisiin osiin.
2. Puhdista kaikki maitoastian osat tai pese ne astianpesukoneessa.

## Maitojärjestelmän puhdistaminen

Maitojärjestelmä puhdistetaan automaattisesti höyryllä maitoa sisältävän juoman valmistuksen jälkeen.

### Varoitus

#### Palovamman vaara!

Annostelujärjestelmä kuumenee hyvin kuumaksi. Anna annostelujärjestelmän jäähtyä käytön jälkeen ennen kuin kosket siihen.

Puhdista maitojärjestelmä manuaalisesti kerran viikossa, tarvittaessa myös useammin. Maitojärjestelmä voidaan huuhdella lisäksi vedellä, jotta se puhdistuu mahdollisimman hyvin. → *"Maitojärjestelmän huuhtelu" sivulla 143*

Maitojärjestelmän irrottaminen: → kuva **3**:

1. Ota maitoastia laitteesta.
2. Työnnä annostelujärjestelmä alimpaan asentoon.
3. Paina oikealla ylhäällä olevaa lukituksen avauspainiketta.
4. Käännä suojus eteen ja vedä se ulos.
5. Poista maitojärjestelmä ja pura se yksittäisiin osiin.
6. Puhdista yksittäiset osat tiskivedellä ja pehmeällä kankaalla → kuva **6**.
7. Huuhtelee kaikki osat puhtaalla vedellä ja anna niiden kuivua.

### Huomautuksia

- Kaikki maitojärjestelmän osat voidaan pestä astianpesukoneessa. Poista astianpesuaineen jäämät maitojärjestelmästä tarkkaan pesun jälkeen.
- **Tärkeää:** Annostelujärjestelmän kansi ei sovellu pestäväksi astianpesukoneessa.

Maitojärjestelmän kiinnittäminen: → kuva **3**:

1. Kokoa maitojärjestelmän yksittäiset osat.
2. Kiinnitä maitojärjestelmä kanteen.
3. Työnnä annostelujärjestelmä alimpaan asentoon.
4. Kiinnitä kannen alareuna ja käännä sitä ylös, kunnes se lukkiutuu.

## Keittoyksikön puhdistaminen

→ Kuva **4**, → Kuva **8**

Automaattisen puhdistusohjelman lisäksi keittoyksikkö tulisi irrottaa säännöllisesti puhdistusta varten.

### Huomio!

Puhdista keittoyksikkö ilman astianpesuainetta, älä pese astianpesukoneessa.

Keittoyksikön irrottaminen:

1. Kytke laite pois päältä.
2. Ota vesisäiliö pois paikaltaan.
3. Paina punaisia lukitsimia yhteen ja poista kansi.
4. Poista kahvinporon pyyhin (punainen) ja keittoyksikön kansi (punainen); puhdista ja kuivaa ne.
5. Työnnä keittoyksikön yläpuolella oleva punainen lukitsin oikealle.

6. Irrota keittoyksikkö varovasti ja puhdista se huolellisesti juoksevilla vedellä.

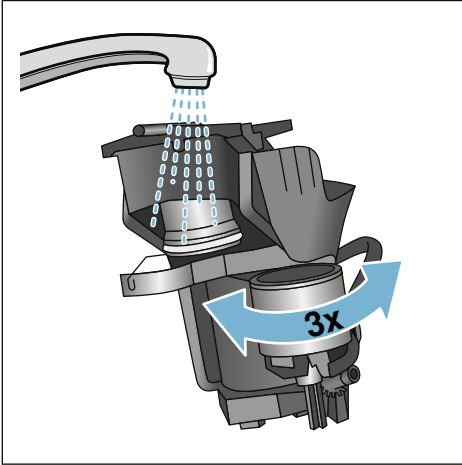

7. Puhdista laitteen sisäosat huolellisesti kostealla liinalla ja poista mahdolliset kahvijäämät.
8. Anna keittoyksikön ja laitteen sisäpuolen kuivua.

Keittoyksikön asettaminen laitteeseen:

1. Työnnä keittoyksikkö laitteen sisään nuolen suuntaan. Nuoli on merkitty keittoyksikön yläpuolelle. Aseta keittoyksikön yläreuna kohdalleen, ripusta se ohjainkiskoihin ja työnnä laitteen sisään.
2. Työnnä keittoyksikön yläpuolella oleva punainen lukitsin vasemmalle.
3. Kiinnitä kahvinporon pyyhin (punainen) ja keittoyksikön kansi (punainen) paikoilleen.
4. Aseta kansi paikalleen ja lukitse se.
5. Aseta vesisäiliö keittimeen.

## Huolto-ohjelmat

Tietyin aikavälein – veden kovuudesta ja laitteen käyttökertojen tiheydestä riippuen – laitteen näytöllä näkyy kahvijuomien valinnan sijasta jokin seuraavista ilmoituksista:

- Huuhtele maitojärjestelmä
- Suorita kalkinpoisto-ohjelma mahdollisimman pian
- Suorita puhdistusohjelma mahdollisimman pian
- Suorita calc'nClean- ohjelma mahdollisimman pian

Puhdista laite tai poista kalkki välittömästi vastaavalla ohjelmalla. Kalkinpoisto ja puhdistus voidaan haluttaessa yhdistää toiminnolla calc'nClean. Ellei huolto-ohjelmia suoriteta ohjeiden mukaisesti, laite voi rikkiäntua.

Huolto-ohjelmat voidaan käynnistää milloin tahansa myös ilman näytöllä näkyvää varoitusta. Paina valitsinta /i, valitse haluamasi ohjelma ja suorita se.

### Huomautuksia

- **Tärkeää:** Jos laitteesta ei poisteta kalkkia ajoissa, tulee näkyviin ilmoitus "Kalkinpoisto myöhässä. Laite lukkiutuu pian!". Poista kalkki välittömästi ohjeen mukaan. Jos laitteen käyttö on estetty, sitä voidaan käyttää vasta, kun kalkki on poistettu.
- **Huomio!** Käytä jokaisen huolto-ohjelman yhteydessä kalkinpoisto- ja puhdistusaineita ohjeiden mukaisesti ja huomioi (vastaavat) turvallisuusohjeet.
- Nesteitä ei saa juoda.
- Kalkinpoistoon ei saa käyttää sitruunahappoa, etikkaa tai etikkapohjaisia aineita.

- Käytä kalkinpoistoon ja puhdistukseen ainoastaan tarkoitukseen sopivia tabletteja. Tabletit on suunniteltu erityisesti tätä laitetta varten ja niitä voidaan ostaa lisää huoltoliikkeestä. → *"Varusteet" sivulla 118*
- Älä missään tapauksessa laita kalkinpoistotabletteja tai muita kalkinpoistoaineita kahvijauhelokeroon.
- Huolto-ohjelmaa ei saa missään tapauksessa keskeyttää.
- Ota keittoyksikkö pois laitteesta, puhdista se ja laita se takaisin laitteeseen ennen huolto-ohjelman käynnistämistä. Huuhtelee maitojärjestelmä.
- Kun huolto-ohjelma on päättynyt, poista kalkinpoistoaineen jäämät pyyhkimällä laite heti pehmeällä, kostealla kankaalla. Tällaiset jäämät saattavat aiheuttaa korroosiota.
- Uusissa puhdistussienissä voi olla suolaa. Suola voi aiheuttaa ruostumattomaan teräkseen lentoruostetta, joten sieni on ennen käyttöä ehdottomasti pestävä hyvin.
- Kun käytetään vedensuodatinta, huolto-ohjelman suorittamisen aikavälit ovat pidemmät.
- Jos huolto-ohjelma keskeytyi esim. sähkökatkoksen vuoksi, toimi seuraavassa kuvatulla tavalla: Laite käynnistää automaattisesti erikoishuhtelun.
  1. Huuhtelee vesisäiliö.
  2. Täytä se puhtaalla, hiilihapottomalla vedellä merkintään **"max"** asti ja vahvista toimenpide. Ohjelma käynnistyy ja huuhtelee laitteen. Kesto: noin 2 minuuttia.
  3. Tyhjennä ja puhdista tiputusastia ja aseta se takaisin paikalleen.
  4. Tyhjennä ja puhdista maitoastia ja aseta se sitten takaisin paikalleen. Ohjelma on päättynyt. Laite on taas käyttövalmis.
  5. Poistu ohjelmasta painamalla valitsinta  $\odot/1$ .

## Maitojärjestelmän huuhtelu

Maitojärjestelmä puhdistetaan automaattisesti höyryllä maitoa sisältävän juoman valmistuksen jälkeen.

Maitojärjestelmä voidaan huuhdella lisäksi vedellä, jotta se puhdistuu mahdollisimman hyvin.

Kesto: noin 2 minuuttia

1. Avaa valikko painamalla valitsinta  $\odot/1$ .
2. Valitse kiertovalitsimella "Huuhtelee maitojärjestelmä".
3. Käynnistä ohjelma painamalla kiertovalitsinta.
4. Tyhjennä ja puhdista maitoastia ja liitä se sitten takaisin paikalleen.
5. Aseta annostelujärjestelmän alle tyhjä lasi ja vahvista toimenpide. Ohjelma käynnistyy.
6. Tyhjennä ja puhdista maitoastia ja liitä se sitten takaisin paikalleen.
7. Tyhjennä lasi. Ohjelma on päättynyt. Laite on taas käyttövalmis.
8. Poistu ohjelmasta painamalla valitsinta  $\odot/1$ .

Puhdista maitojärjestelmä lisäksi säännöllisesti myös manuaalisesti.

→ *"Maitojärjestelmän puhdistaminen" sivulla 141*

## Kalkinpoisto

Kesto: noin 21 minuuttia

Näytön alla oleva rivi ilmoittaa, kuinka monen minuutin kuluttua on esim. huuhdeltava vesisäiliö ja lisättävä vettä.

1. Avaa valikko painamalla valitsinta /i.
  2. Valitse kiertovalitsimella "Kalkinpoisto".
  3. Käynnistä ohjelma painamalla kiertovalitsinta.
- Näytölle tulevat ilmoitukset ohjaavat ohjelman läpi.
4. Tyhjennä tiputusastia ja aseta se takaisin paikalleen.
  5. Tyhjennä ja puhdista maitoastia ja liitä se sitten takaisin paikalleen.
  6. Ota vedensuodatin pois (jos käytössä) ja vahvista toimenpide.
  7. Täytä tyhjään vesisäiliöön haaleaa vettä merkintään "**0,5 l**" asti. Liuota veteen 1 kalkinpoistotabletti.
  8. Aseta annostelujärjestelmän alle vähintään 1,0 litran kokoinen astia ja vahvista toimenpide.

9. Paina kiertovalitsinta.

Ohjelma käynnistyy.

Kesto: noin 19 minuuttia

**Info:** Jos vesisäiliössä on liian vähän kalkinpoistoaineliuosta, näyttöön tulee vastaava ilmoitus. Kaada säiliöön hiilihapotonta vettä ja vahvista toimenpide.

10. Huuhtelee vesisäiliö ja aseta vedensuodatin (mikäli irrotit sen) takaisin paikalleen.
11. Täytä vesisäiliö puhtaalla, hiilihapottomalla vedellä merkintään "**max**" asti.

Ohjelma käynnistyy.

Kesto: noin 2 minuuttia

12. Tyhjennä astia ja vahvista toimenpide.
13. Tyhjennä tiputusastia ja aseta se takaisin paikalleen.

14. Tyhjennä ja puhdista maitoastia ja liitä se sitten takaisin paikalleen. Ohjelma on päättynyt. Laite on taas käyttövalmis.

15. Poistu ohjelmasta painamalla valitsinta /i.

## Puhdistaminen

Kesto: noin 6 minuuttia

1. Avaa valikko painamalla valitsinta /i.
  2. Valitse kiertovalitsimella "Puhdistus".
  3. Käynnistä ohjelma painamalla kiertovalitsinta.
- Näytölle tulevat ilmoitukset ohjaavat ohjelman läpi.
4. Tyhjennä tiputusastia ja aseta se takaisin paikalleen.
  5. Avaa jauhelokero, laita sinne puhdistustabletti ja sulje jauhelokero.
  6. Aseta annostelujärjestelmän alle vähintään 1,0 litran kokoinen astia ja vahvista toimenpide.

Ohjelma käynnistyy.

Kesto: noin 5 minuuttia

7. Tyhjennä astia ja vahvista toimenpide.

Ohjelma on päättynyt. Laite on taas käyttövalmis.

8. Poistu ohjelmasta painamalla valitsinta /i.



## calc'nClean

Kesto: noin 26 minuuttia

calc'nClean yhdistää toiminnot "Kalkinpoisto" ja "Puhdistus". Jos näiden ohjelmien suorittamisajankohdat ovat lähellä toisiaan, laite ehdottaa automaattisesti tämän huolto-ohjelman käyttöä.

Näytön alla oleva rivi ilmoittaa, kuinka monen minuutin kuluttua on esim. huuhdeltava vesisäiliö ja lisättävä vettä.

1. Avaa valikko painamalla valitsinta /i.
2. Valitse kiertovalitsimella "calc'nClean".
3. Käynnistä ohjelma painamalla kiertovalitsinta.

Näytölle tulevat ilmoitukset ohjaavat ohjelman läpi.

4. Tyhjennä tiputusastia ja aseta se takaisin paikalleen.
5. Tyhjennä ja puhdista maitoastia ja liitä se sitten takaisin paikalleen.
6. Avaa jauhelokero, laita sinne puhdistustabletti ja sulje jauhelokero.
7. Ota vedensuodatin pois (jos käytössä) ja vahvista toimenpide.
8. Täytä tyhjään vesisäiliöön haaleaa vettä merkintään "0,5 l" asti. Liuota veteen 1 kalkinpoistotabletti.
9. Aseta annostelujärjestelmän alle vähintään 1,0 litran kokoinen astia ja vahvista toimenpide.

Ohjelma käynnistyy.

Kesto: noin 19 minuuttia

**Info:** Jos vesisäiliössä on liian vähän kalkinpoistoaineliuosta, näyttöön tulee vastaava ilmoitus. Kaada säiliöön hiilihapotonta vettä ja vahvista toimenpide.

10. Huuhtelee vesisäiliö ja aseta vedensuodatin (mikäli irrotit sen) takaisin paikalleen.
11. Täytä vesisäiliö puhtaalla, hiilihapottomalla vedellä merkintään "max" asti.

Ohjelma käynnistyy.

Kesto: noin 7 minuuttia

12. Tyhjennä astia ja vahvista toimenpide.
13. Tyhjennä tiputusastia ja aseta se takaisin paikalleen.
14. Tyhjennä ja puhdista maitoastia ja liitä se sitten takaisin paikalleen. Ohjelma on päättynyt. Laite on taas käyttövalmis.
15. Poistu ohjelmasta painamalla valitsinta /i.

## Mitä tehdä häiriön sattuessa?

Jos häiriöitä esiintyy, kyseessä on usein vain pikkuseikka. Ennen kuin soitat huoltopalveluun, yritä poistaa häiriö itse taulukon ohjeiden avulla.

Lue tämän ohjeen lopussa olevat turvallisuusohjeet.

### Häiriötaulukko

Ongelma	Syy	Toimenpide
Kahvin tai maitovaahdon laatu vaihtelee huomattavasti.	Laitteeseen on kertynyt kalkkia.	Poista kalkki ohjeita noudattaen.
Laitteesta ei voi ottaa kuumaa vettä.	Maitojärjestelmä tai maitojärjestelmän kiinnityskohta on likainen.	Puhdista maitojärjestelmä tai kiinnityskohta. → "Maitojärjestelmän puhdistaminen" sivulla 141
Maitovaahtoa on liian vähän tai ei ollenkaan.	Maitojärjestelmä tai maitojärjestelmän kiinnityskohta on likainen.	Puhdista maitojärjestelmä tai kiinnityskohta. → "Maitojärjestelmän puhdistaminen" sivulla 141
	Sopimaton maitotyyppi.	Älä käytä jo kertaalleen keitettyä maitoa. Käytä kylmää maitoa, jonka rasvapitoisuus on vähintään 1,5 %.
	Laitteeseen on kertynyt kalkkia.	Poista kalkki ohjeita noudattaen.
Maitojärjestelmä ei ime maitoa.	Maitojärjestelmää ei ole koottu oikein.	Kokoa kaikki osat oikein. → Kuva <b>3</b>
	Maitoastia ja maitojärjestelmä on liitetty väärässä järjestyksessä.	Liitä annostelujärjestelmään ensin maitojärjestelmä ja sitten maitoastia.
Omaa asetettua täyttömäärää ei saavuteta, kahvi valuu hyvin hitaasti tai ei valu enää ollenkaan.	Jauhatusaste on liian hieno. Kahvijauhe on liian hienoa.	Sääädä jauhatusta karkeammaksi. Käytä karkeampaa kahvijauhetta.
	Laitteeseen on kertynyt paljon kalkkia.	Poista kalkki ohjeita noudattaen.
	Vedensuodattimessa on ilmaa.	Anna vedensuodattimen olla upotettuna veteen, kunnes ulos ei enää tule ilmakuplia; laita suodatin takaisin paikoilleen.
Laitteesta tulee vain vettä, ei kahvia.	Laite ei tunnista kahvipapusi- liön tyhjenemistä.	Kahvipapujen lisääminen <b>Huomautus:</b> Laite asettuu seuraavien valmistuskertojen aikana kahvipapuja vastaavasti.
	Keittoyksikön kahvikanava on tukossa.	Puhdista keittoyksikkö. → "Keittoyksikön puhdistaminen" sivulla 141

Ongelma	Syy	Toimenpide
Laite ei enää reagoi.	Laitteessa on häiriö.	Paina on/off-valitsinta 10 sekuntia.
Kahvissa ei ole "cremaa" (vaah- tokerrosta).	Sopimaton kahvilaatu.	Käytä kahvilaatua, jossa on enemmän robusta-papuja.
	Pavut eivät ole enää paahto- tuoreita.	Käytä tuoreita papuja.
	Jauhatusastetta ei ole sovitettu kahvipapuihin sopivaksi.	Säädä jauhatusta hienommaksi.
Kahvi on liian "hapanta".	Jauhatus asetettu liian kar- keaksi tai kahvijauhe on liian karkeaa.	Säädä jauhatusta hienommaksi tai käytä hienompaa kahvijauhetta.
	Sopimaton kahvilaatu.	Käytä tummemmaksi paahdettua kah- via.
Kahvi on liian "väkevää".	Jauhatusaste on asetettu liian hienoksi tai kahvijauhe on liian hienoa.	Säädä jauhatusta karkeammaksi tai käytä karkeampaa kahvijauhetta.
	Sopimaton kahvilaatu.	Vaihda kahvilaatua.
Kahvi maistuu "palaneelta".	Liian korkea keittolämpötila.	Laske lämpötilaa. → "Juoma-asetuksien muuttaminen" sivulla 126
	Jauhatusaste on asetettu liian hienoksi tai kahvijauhe on liian hienoa.	Säädä jauhatusta karkeammaksi tai käytä karkeampaa kahvijauhetta.
	Sopimaton kahvilaatu.	Vaihda kahvilaatua.
Vedensuodatin ei pysy vesisäili- össä.	Vedensuodatinta ei ole kiinni- tetty oikein.	Anna vedensuodattimen olla upotet- tuna veteen, kunnes ulos ei enää tule ilmakuplia; laita suodatin takaisin pai- koilleen. Kiinnitä vedensuodatin vesisäiliöön suorassa asennossa ja lujasti paina- malla.
Kahvinporot eivät ole kiinteässä muodossa ja ne ovat liian mär- kiä.	Jauhatus on asetettu liian hie- noksi tai karkeaksi tai käyte- tään liian vähän kahvijauhetta.	Säädä jauhatusta karkeammaksi tai hie- nommaksi tai mittaa 2 tasapäistä mitta- lusikallista kahvijauhetta.
Laitteen pohjalla on vettä, kun tipustusastia otetaan pois.	Tipustusastia on otettu pois liian aikaisin.	Ota tipustusastia pois vasta, kun viimei- simmän juoman valmistuksesta on kulunut muutama sekunti.
Tipustusastiaa ei voi poistaa.	Kahvinporosäiliö on hyvin täynnä. Kahvinporojen pyyhin jumissa.	Puhdista keittoyksikön sisätila. → "Laitteen puhdistus" sivulla 140 Aseta kahvinporojen pyyhin oikein pai- kalleen.

## fi Mitä tehdä häiriön sattuessa?

Ongelma	Syy	Toimenpide
Annostelujärjestelmää ei voi asentaa eikä irrottaa.	Väärä järjestys	Liitä ensin annostelujärjestelmä (ja maitojärjestelmä) ja sitten maitoastia tai irrottaessasi osia poista ensin maitoastia ja sitten annostelujärjestelmä.
Näytöllä näkyy "Täytä papusäiliö". Vaikka kahvipapusaäiliö [14] on täysi tai kahvimylly ei jauha kahvipapuja.	Pavut eivät putoa myllyyn (pavut liian öljyisiä).	Kopauta hieman kahvipapusaäiliötä. Vaihda tarvittaessa kahvilaatua. Pyyhi tyhjennetty kahvipapusaäiliö kuivalla liinalla.
Näytössä on "Tyhjennä tiputusastia", vaikka tiputusastia on tyhjä - mitä teen?	Kun laite on kytketty pois päältä, se ei tunnista tyhjennystä. Tiputusastia on likainen.	Poista tiputusastia laitteen ollessa päällä ja aseta se takaisin paikoilleen. Puhdista tiputusastia huolellisesti.
Näytössä teksti "Täytä hiilihapottomalla vedellä tai poista suodatin"	Vesisäiliö on laitettu väärin paikoilleen. Vesisäiliössä on hiilihapollista vettä. Vesisäiliössä oleva uimuri on jumissa. Uutta vedensuodatinta ei ole huuhdeltu käyttöohjeessa kuvatulla tavalla. Vedensuodattimessa on ilmaa.	Aseta vesisäiliö paikoilleen oikein. Täytä säiliö raikkaalla vesijohtovedellä. Ota vesisäiliö pois ja puhdista huolellisesti. Huuhtelee vedensuodatin ja ota se käyttöön ohjeiden mukaisesti.
Usein toistuva näyttö kalkinpoiston tarpeellisuudesta.	Liian kalkkipitoinen vesi.	Laita vedensuodatin paikalleen ja aktivoi ohjeiden mukaisesti. → "Ohjelman "Vedensuodatin" tai "Jäätymisenesto" käynnistäminen" sivulla 133
Home Connect ei toimi asianmukaisesti.		Mene sivulle <a href="http://www.home-connect.com">www.home-connect.com</a>
Näytössä teksti "Puhdista jauhatusyksikkö".	Likainen keittoyksikkö. Keittoyksikössä liian paljon kahvijauhetta. Keittoyksikön mekanismi on jäykkä.	Puhdista keittoyksikkö. Puhdista keittoyksikkö. Mittaa enintään 2 tasapäistä mittalusikallista kahvijauhetta. Puhdista keittoyksikkö. → "Päivittäinen hoito ja puhdistus" sivulla 139
Jos ongelmien poistaminen ei onnistu, soita ehdottomasti hotline-palveluun! Puhelinnumerot löytyvät käyttöohjeen viimeisiltä sivuilta		





## Huoltopalvelu

### Tekniset tiedot

Sähköliitäntä (jännite - taajuus)	220-240 V ~, 50 / 60 Hz
Liitäntäteho	1500 W
Pumpun maksimipaine, staattinen	19 bar
Vesisäiliön maksimitilavuus (ilman suodatinta)	2,3 l
Oikean/vasemman kahvipapusaäiliön maksimitilavuus	250/270 g
Maksimitilavuus, yhdellä kahvipapusaäiliöllä varustettu laite	290 g
Johdon pituus	100 cm
Mitat (K x L x S)	39,2 x 31,6 x 47,0 cm
Paino, tyhjänä	10-12 kg
Kahvimylly	Keraaminen

### Mallinumero ja sarjanumero

Ilmoita soittaessasi laitteen täydellinen mallinumero (E-Nr.) ja sarjanumero (FD-Nr.), jotta saat heti pätevät neuvot. Numerot löydät tyyppikilvestä . (→ Kuva )

Jotta löydät tiedot tarvittaessa helposti, voit kirjoittaa laitteesi tiedot ja huoltopalvelun puhelinnumeron tähän.

**E-Nr.****FD-Nr.****Huoltopalvelu** 

Huoltopalvelun yhteystiedot kaikissa maissa löydät tämän ohjeen viimeisiltä sivuilta.

### Takuu

Tälle laitteelle ovat voimassa maahantuojan myöntämät takuuehdot. Täydelliset takuuehdot saat myyntiliikkeeltä, josta olet ostanut laitteen. Takuutapauksessa on näytettävä ostokuitti.

Oikeus muutoksiin pidätetään.

## Service-Hotlines

---

[www.siemens-home.bsh-group.com](http://www.siemens-home.bsh-group.com)

<b>AE</b> 04 803 0501	<b>LI</b> 05 274 1788
<b>AL</b> 066 206 47 94	<b>LU</b> 26 349 300
<b>AT</b> 0810 550 522	<b>LV</b> 067 425 232
<b>AU</b> 1300 368 339	<b>ME</b> 050 432 575
<b>BA</b> 033 213 513	<b>MK</b> 02 2454 600
<b>BE</b> 070 222 142	<b>NL</b> 088 424 4020
<b>BG</b> 02 931 50 62	<b>NO</b> 22 66 06 00
<b>CH</b> 043 455 4095	<b>PL</b> 801 191 534
<b>CN</b> 400 889 9999 Call rates depend on the network used	<b>PT</b> 21 4250 720
<b>CZ</b> 0251 095 546	<b>RO</b> 021 203 9748
<b>DE</b> 0911 70 440 044	<b>RU</b> 8 800 200 29 62
<b>DK</b> 44 89 89 85	<b>SE</b> 0771 11 22 77 (local rate)
<b>EE</b> 0627 8730	<b>SK</b> 02 444 520 41
<b>ES</b> 902 11 88 21	<b>SL</b> 01 200 70 17
<b>FI</b> 020 7510 700 Lankapuhelimesta 8,28 snt/puhelu + 7 snt/min (alv 24%) Matkapuhelimesta 8,28 snt/puhelu + 17 snt/min (alv 24%)	<b>TR</b> 444 6688 Çağrı merkezini sabit hatlardan aramanın bedeli şehir içi ücretlendirme, Cep telefonlarından ise kullanılan tarifeye göre değişkenlik göstermektedir
<b>FR</b> 0140 10 1200	<b>US</b> 866 447 4363 (toll free)
<b>GB</b> 0344 892 8999 Calls charged at local or mobile rate	<b>XK</b> 044 172 309
<b>GR</b> 18 182 (Αστική χρέωση)	<b>XS</b> 011 21 39 552
<b>HR</b> 01 3028 226	
<b>HU</b> 0036 1 489 5461	
<b>IE</b> 01450 2655 0.03 € per minute at peak. Off peak 0.0088 € per minute.	
<b>IL</b> 08 9777 222	
<b>IS</b> 0520 3000	
<b>IT</b> 800 018 346 (Line Verde)	

**BSH group is a Trademark Licensee of Siemens AG. Manufacturer´s Service for Siemens Home Appliances.**

**DE Deutschland, Germany**  
BSH Hausgeräte Service GmbH  
Zentralwerkstatt für kleine Hausgeräte  
Trautskirchener Strasse 6-8  
90431 Nürnberg  
Online Auftragsstatus, Pickup Service  
für Kaffeevollautomaten und viele  
weitere Infos unter:  
www.siemens-home.bsh-group.de  
Reparaturservice, Ersatzteile &  
Zubehör, Produkt-Informationen:  
Tel.: 0911 70 440 044  
mailto:cp-servicecenter@bshg.com  
Wir sind an 365 Tagen rund um die Uhr  
erreichbar.

**AE United Arab Emirates,**  
الإمارات العربية المتحدة  
BSH Home Appliances FZE  
Round About 13, Plot Nr MO-0532A  
Jebel Ali Free Zone – Dubai  
Tel.: 04 881 4401  
mailto:service.uae@bshg.com  
www.siemens-home.bsh-group.com/ae

**AT Österreich, Austria**  
BSH Hausgeräte Gesellschaft mbH  
Werkskundendienst für Hausgeräte  
Quellenstrasse 2a  
1100 Wien  
Online Reparaturannahme,  
Ersatzteile und Zubehör und  
viele weitere Infos unter:  
www.siemens-home.bsh-group.at  
Reparaturservice, Ersatzteile &  
Zubehör, Produktinformationen  
Tel.: 0810 550 522  
mailto:vie-stoerungsannahme@  
bshg.com  
Wir sind an 365 Tagen rund um die Uhr für  
Sie erreichbar.

**AU Australia**  
BSH Home Appliances Pty. Ltd.  
Gate 1, 1555 Centre Road  
Clayton, Victoria 3168  
Tel.: 1300 167 425\*  
Fax: 1300 306 818  
mailto:aftersales.au@bshg.com  
www.siemens-home.bsh-group.com/au  
\* Mo-Fr: 24 hours

**BA Bosna i Hercegovina,**  
Bosnia-Herzegovina  
"HIGH" d.o.o.  
Gradačanka 29b  
71000 Sarajevo  
Tel.: 061 10 09 05  
Fax: 033 21 35 13  
mailto:bosch\_siemens\_sarajevo@  
yahoo.com

**BE Belgique, België, Belgium**  
BSH Home Appliances S.A. – N.V.  
Avenue du Laerbeek 74  
Laarbeeklaan 74  
1090 Bruxelles – Brussel  
Tel.: 02 475 70 02  
mailto:bru-repairs@bshg.com  
www.siemens-home.bsh-group.com/be

**BH Bahrain, مملكة البحرين**  
Khalafat Est.  
P.O. Box 5111  
Manama  
Tel.: 01 7400 553  
mailto:service@khalafat.com

**BY Belarus, Беларусь**  
ООО "БСХ Бытовая техника"  
тел.: 495 737 2962  
mailto:mok-kdhl@bshg.com

**CH Schweiz, Suisse,**  
Svizzera, Switzerland  
BSH Hausgeräte AG  
Siemens Hausgeräte Service  
Fahrweidstrasse 80  
8954 Geroldswil  
Reparaturservice, Ersatzteile &  
Zubehör, Produktinformationen  
Tel.: 0848 888 500  
Service Fax: 0848 840 041  
mailto:ch-reparatur@bshg.com  
Ersatzteile & Zubehör  
Fax: 0848 880 081  
mailto:ch-ersatzteil@bshg.com  
www.siemens-home.bsh-group.com/ch

**CY Cyprus, Κύπρος**  
BSH Ikiakies Syskeves-Service  
39, Arh. Makaaniou III Str.  
2407 Egomi/Nikosia (Lefkosia)  
Tel.: 7777 8007  
Fax: 022 65 81 28  
mailto:bsh.service.cyprus@  
cytanet.com.cy

**CZ Česká Republika,**  
Czech Republic  
BSH domácí spotřebiče s.r.o.  
Firemní servis domácích spotřebičů  
Radlická 350/107c  
158 00 Praha 5  
Tel.: 0251 095 546  
www.siemens-home.bsh-group.com/cz

**DK Danmark, Denmark**  
BSH Hvidevarer A/S  
Telegrafvej 4  
2750 Ballerup  
Tel.: 44 89 80 28  
BSH-Service.dk@bshg.com  
www.siemens-home.bsh-group.com/dk

**ES España, Spain**

En caso de avería puede ponerse en contacto con nosotros, su aparato será trasladado a nuestro taller especializado de cafeteras.

BSH Electrodomésticos España S. A.  
Servicio Oficial del Fabricante  
Parque Empresarial PLAZA,  
C/ Manfredonia, 6  
50197 Zaragoza  
Tel.: 976 305 714  
Fax: 976 578 425  
mailto:CAU-Siemens@bshg.com  
www.siemens-home.bsh-group.es

**FI Suomi, Finland**

BSH Kodinkoneet Oy  
Itälähdenkatu 18 A  
PL 123  
00201 Helsinki  
Tel.: 0207 510 715  
mailto:Siemens-Service-FI@bshg.com  
www.siemens-home.bsh-group.com/fi  
Soittajahinta on kiinteästä verkosta ja matkapuhelimesta 8,35 snt/puh + 16,69 snt/min.

**FR France**

BSH Electroménager S.A.S.  
50 rue Ardoin – CS 50037  
93406 SAINT-OUEN cedex  
Service interventions à domicile:  
01 40 10 12 00

Service Consommateurs:

0 892 698 110 

mailto:serviceconsommateur.fr@siemens-home.bsh-group.com  
Service Pièces Détachées et Accessoires:

0 892 698 009 

www.siemens-home.bsh-group.fr

**GB Great Britain**

BSH Home Appliances Ltd.  
Grand Union House  
Old Wolverton Road  
Wolverton  
Milton Keynes MK12 5PT  
To arrange an engineer visit, to order spare parts or accessories or for product advice please visit  
www.siemens-home.bsh-group.com/uk  
Or call  
Tel.: 0344 892 8999\*

\* Calls are charged at the basic rate, please check with your telephone service provider for exact charges.

**HK Hong Kong, 香港**

BSH Home Appliances Limited  
Unit 1 & 2, 3rd Floor,  
North Block, Skyway House,  
3 Sham Mong Road  
Tai Kok Tsui, Kowloon  
Hong Kong  
Tel.: 2565 6151  
Fax: 2565 6681  
mailto:siemens.hk.service@bshg.com  
www.siemens-home.bsh-group.com/hk

**IE Republic of Ireland**

BSH Home Appliances Ltd.  
M50 Business Park  
Ballymount Road Upper  
Walkinstown  
Dublin 12  
To arrange an engineer visit, to order spare parts and accessories or for product advice please call  
Tel.: 01450 2655\*  
www.siemens-home.bsh-group.ie

\* Calls are charged at the basic rate, please check with your telephone service provider for exact charges.

**IL Israel, ישראֵל**

C/S/B/ Home Appliance Ltd.  
1, Hamasger St.  
North Industrial Park  
Lod, 7129801  
Tel.: 08 9777 222  
Fax: 08 9777 245  
mailto:csb-serv@csb-ltd.co.il  
www.siemens-home.bsh-group.com/il

**IN India, Bhārat, भारत**

BSH Household Appliances  
Mfg. Pvt. Ltd.  
Arena House,  
Main Bldg, 2nd Floor,  
Plot No. 103, Road No. 12,  
MIDC, Andheri East  
Mumbai 400 093  
Toll Free 1800 209 1850\*  
www.siemens-home.bsh-group.com/in  
\* Mo-Sa: 8.00am to 8.00pm  
(exclude public holidays)

**IS Iceland**

Smith & Norland hf.  
Noatuni 4  
105 Reykjavik  
Tel.: 0520 3000  
Fax: 0520 3011  
www.sminor.is

**IT Italia, Italy**

BSH Elettrodomestici S.p.A.  
Via. M. Nizzoli 1  
20147 Milano (MI)  
Numero verde 800 018 346  
mailto:info.it@siemens-home.bsh-group.com  
www.siemens-home.bsh-group.com/it

**LB Lebanon, لبنان**

Tehaco s.a.r.l.  
Boulevard Dora 4043 Beyrouth  
P.O. Box 90449  
Jdeideh, 1202 2040  
Tel.: 01 255 211  
mailto:Info@Teheni-Hana.com

**LU Luxembourg**

BSH électroménagers S.A.  
13-15, ZI Breedeweues  
1259 Senningerberg  
Tel.: 26 349 821  
Fax: 26 349 315  
Reparaturen: lux-repair@bshg.com  
Ersatzteile: lux-spare@bshg.com  
www.siemens-home.bsh-group.com/lu

**BSH group is a Trademark Licensee of Siemens AG.  
Manufacturer's Service for Siemens Home Appliances.**



**MK Macedonia, Македонија**

**GORENEC**  
Jane Sandanski 69 lok. 3  
1000 Skopje  
Tel.: 02 2454 600  
Mobil: 070 697 463  
mailto:gorenecc@yahoo.com

**MT Malta**

Aplan Limited  
The Atrium  
Mriehel by Pass  
BKR3000 Birkirkara  
Tel.: 025 495 122  
Fax: 021 480 598  
mailto:lapap@aplan.com.mt

**NL Nederlande, Netherlands**

BSH Huishoudapparaten B.V.  
Taurusavenue 36  
2132 LS Hoofddorp  
Storingsmelding:  
Tel.: 088 424 4020  
Fax: 088 424 4845  
mailto:siemens-contactcenter@  
bshg.com  
Onderdelenverkoop:  
Tel.: 088 424 4020  
Fax: 088 424 4801  
mailto:siemens-onderdelen@bshg.com  
www.siemens-home.bsh-group.nl

**NO Norge, Norway**

BSH Husholdningsapparater A/S  
Grensesvingen 9  
0661 Oslo  
Tel.: 22 66 05 73  
Fax: 22 66 06 00  
mailto:Siemens-Service-NO@bshg.com  
www.siemens-home.bsh-group.com/no

**PL Polska, Poland**

BSH Sprzęt Gospodarstwa  
Domowego sp. z o.o.  
Al. Jerozolimskie 183  
02-222 Warszawa  
Tel.: 801 191 534  
Fax: 022 572 7709  
mailto:Serwis.Fabryczny@bshg.com  
www.siemens-home.bsh-group.pl

**PT Portugal**

BSHP Electrodomésticos,  
Sociedade Unipessoal, Lda.  
Rua Alto do Montijo, nº 15  
2790-012 Carnaxide  
Tel.: 214 250 720  
Fax: 214 250 701  
mailto:siemens.electrodomesticos.pt@  
bshg.com  
www.siemens-home.bsh-group.com/pt

**RO România, Romania**

BSH Electrocasnice srl.  
Sos. Bucuresti-Ploiesti,  
nr. 19-21, sect.1  
13682 Bucuresti  
Tel.: 021 203 9748  
Fax: 021 203 9733  
mailto:service.romania@bshg.com  
www.siemens-home.bsh-group.com/ro

**RU Russia, Россия**

ООО "БСХ Бытовые Приборы"  
Сервис от производителя  
Малая Калужская, 15  
119071 Москва  
тел.: 8 (800) 200 29 62  
mailto:mok-kdhl@bshg.com  
www.siemens-home.bsh-group.ru

**SE Sverige, Sweden**

BSH Home Appliances AB  
Landsvägen 32  
169 29 Solna  
Tel.: 0771 19 55 00 local rate  
Tel.: 0771 11 22 77 local rate  
mailto:Siemens-Service-SE@bshg.com  
www.siemens-home.bsh-group.com/se

**SK Slovensko, Slovakia**

BSH domácí spotřebiče s.r.o.  
Firemní servis domácích spotřebičů  
Radlická 350/107c  
158 00 Praha 5  
Tel.: +421 244 452 041  
mailto:opravy@bshg.com

**TR Türkiye, Turkey**

BSH Ev Aletleri Sanayi  
ve Ticaret A. S.  
Fatih Sultan Mehmet Mahallesi  
Balkan Caddesi No: 51  
34771 Ümraniye, İstanbul  
Tel.: 0 216 444 6688\*  
Fax: 0 216 528 9188\*  
mailto:careline.turkey@bshg.com  
www.siemens-home.bsh-group.com/tr

\* Çağrı merkezini sabit hatlardan  
aramanın bedeli şehir içi ücretlendirmede,  
Çep telefonlarından ise kullanılan  
tarifeye göre değişiklik göstermektedir

**UA Ukraine, Україна**

ТОВ "БСХ Побутова Техніка"  
tel.: 044 490 2095  
mailto:bsh-service.ua@bshg.com  
www.siemens-home.bsh-group.com/ua

**XK Kosovo**

SERVICE-GENERAL SH.P.K.  
Rruga Mag Prishtine-Ferizaj  
70000 Ferizaj  
Tel.: 0290 321 434  
Tel.: 0290 330 723  
mailto:a\_service@  
gama-electronics.com

**ZA South Africa**

BSH Home Appliances (Pty) Ltd.  
15th Road Randjespark  
Private Bag X36, Randjespark  
1685 Midrand – Johannesburg  
Tel.: 086 002 6724  
Fax: 086 617 1780  
mailto:applianceserviceza@bshg.com  
www.siemens-home.bsh-group.com/za

**BSH group is a Trademark Licensee of Siemens AG.  
Manufacturer's Service for Siemens Home Appliances.**



A series of horizontal lines for writing, starting with a solid line immediately below the icon and followed by a series of dashed lines. There are 17 lines in total, providing a template for handwriting practice.



A series of horizontal lines for writing, starting from the top right of the page and extending downwards.

BSH Hausgeräte GmbH  
Carl-Wery-Straße 34, 81739 München, GERMANY

[siemens-home.bsh-group.com](https://siemens-home.bsh-group.com)

Produceret af BSH Hausgeräte GmbH med varemærkelicens fra Siemens AG  
Valmistanut BSH Hausgeräte GmbH Siemens AG:n myöntämällä tavaramerkin käyttöluvalla  
Produsert av BSH Hausgeräte GmbH under Siemens AGs varemerkelisens  
Tillverkas av BSH Hausgeräte GmbH under varumärkeslicens från Siemens AG



8001097836  
980614, TZ927XC2