

GAGGIA

MILANO



DANSK

GAGGIA CADORNA
STYLE / PLUS

RI9600 (SUP049) / RI9601 (SUP049E)

Brugermanual

CE



Kontrolpanel

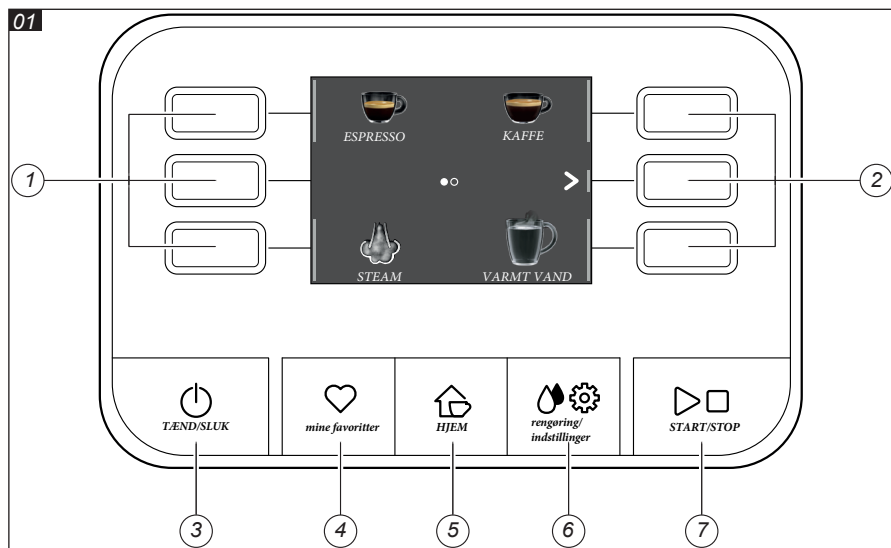

Drikkevarer

Ristretto / 30ml



Kaffe / 120ml

Espresso / 40ml



Americano / Kaffe 40ml & Vand 110ml

Espresso lungo / 80ml



Varmt vand / 150ml





02

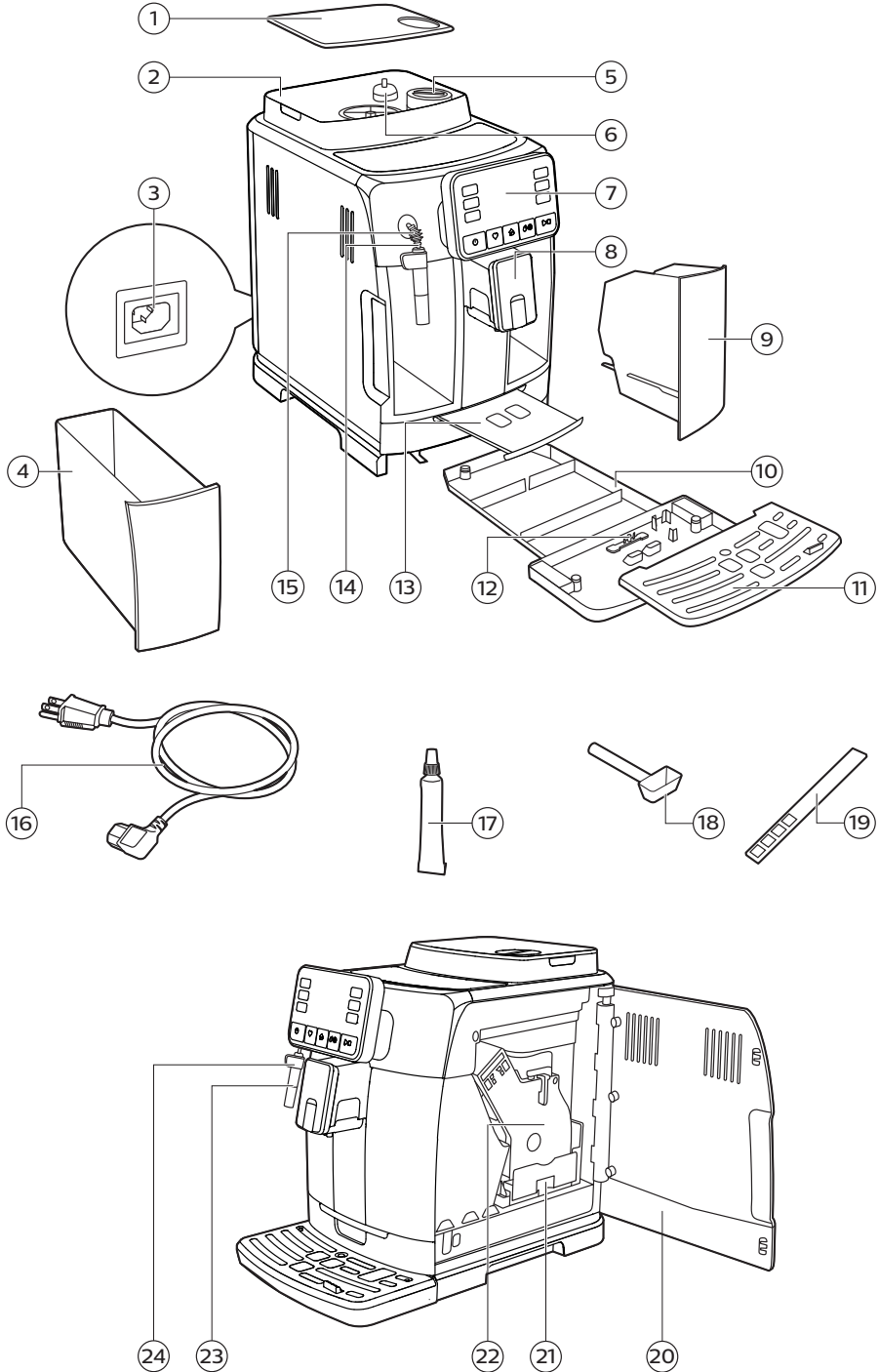

Første installation

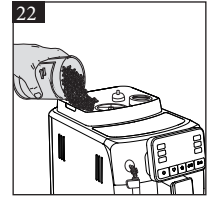
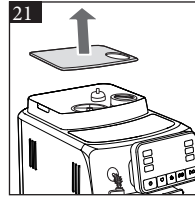
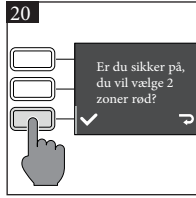
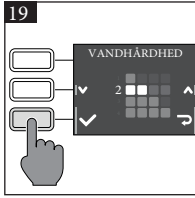
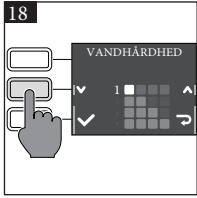
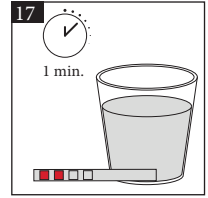
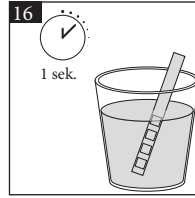
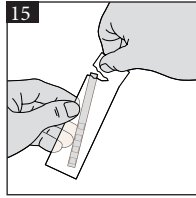
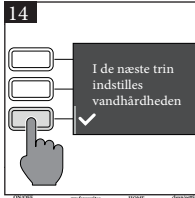
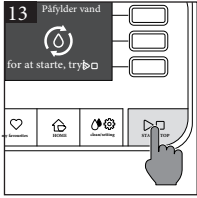
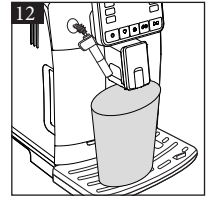
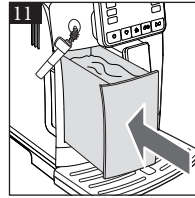
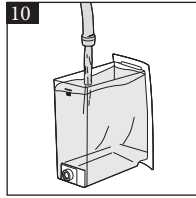
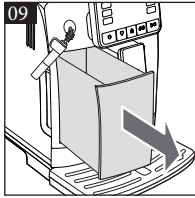
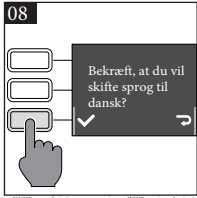
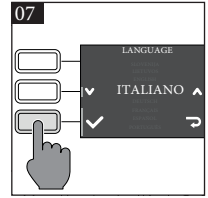
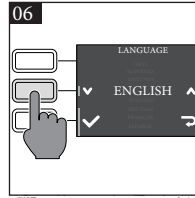
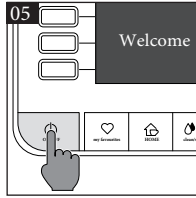
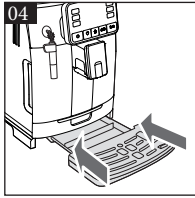
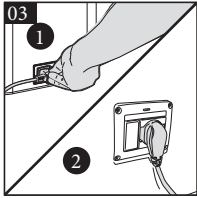



DANSK

Tillykke med dit køb af Gaggia Cadorna!

Denne brugervenlige maskine garanterer fremragende kaffedrikke hver dag. Med sin intuitive grænseflade kan du vælge mellem 6 drikkevarer, tilpasse dem og gemme dem til de 4 tilgængelige profiler, hvor de straks kan anvendes, hvornår end du ønsker.

Før maskinerne bliver pakket ned, gennemgår hver af vores højkvalitetsmaskiner streng undersøgelse i vores laboratorier for at sikre, at det hele fungerer perfekt. Fordi ægte kaffe anvendes under test, kan nogle rester forblive i maskinen. Dette kompromitterer ikke produktets integritet: det er en helt ny maskine.

Læs hele manualen grundigt igennem inden du installerer, bruger eller rengører din maskine. Før du bruger maskinen for første gang, skal du læse sikkerhedshåndbogen godt igennem og du kan gemme den til senere brug.





Maskin oversigt (Fig.2)







1	Låg til kaffebønnebeholder	13	Espresso bakke (Kun for Cadorna Plus model)
2	Kaffebønnebeholder	14	Damprør (Steamer)
3	Stikkontakt	15	Dampbeskyttelse
4	Vandtank	16	Strømkabel
5	Malet kaffe rum	17	Smøremiddel
6	Justeringsknap til kaffekværn	18	Måleske til malet kaffe
7	Kontrolpanel	19	Tester til vandhårdhed
8	Justerbar dispenseringstud	20	Service dør (Dæksel til bryggerum)
9	Grumsbeholder	21	Skuffe til kafferester
10	Drypbakke	22	Bryggeenhed
11	Dryprist	23	Klassisk Pannarello steamer studs
12	“Fyldt drypbakke” indikator	24	Klassisk Pannarello håndtag



Kontrolpanel og Display

Denne kaffemaskine har et brugervenligt, intuitivt display. Se venligst nedenfor for en grundig forklaring af hver knap.

Kontrolpanel oversigt (Fig. 1)

1/2	MULTIFUNKTION knapper	Vælger den funktion, der vises på displayet.
3	TÆND/SLUK  knap <small>ON/OFF</small>	For at slukke eller tænde maskinen
4	MINE FAVORITTER  knap	Åbner menu med dine personlige favoritter
5	HJEM  knap	Åbner menu med alle drikkevarer
6	RENGØRING/ INDSTILLINGER   knap	Åbner menu med rengøring og indstillinger
7	START/STOP  knap	Starter/stopper dispenseringen af det valgte produkt, eller starter/stopper proceduren som er vist på displayet.

Note: MINE FAVORITTER, HJEM & RENGØRING/INDSTILLINGER knapperne er også exit-knapper. Du kan gå tilbage fra alle skærme vist på displayet ved at trykke på en af disse knapper. Du kommer ved dette tilbage til hovedmenuen.

Multifunktion knapper

Brug multifunktionsknapperne på displayets sider for at vælge den funktion eller drikkevare, der er angivet på skærmen.

Første installation

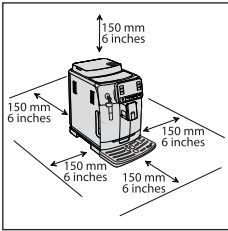

Før du bruger maskinen, er det vigtigt at følge nogle få enkle trin, der er tydeligt beskrevet i de forklarende tegninger, der findes i hurtigvejledningen i begyndelsen af denne brugsanvisning.

Note: For at kunne få kaffe med den bedst mulige smag, skal du i første omgang brygge 5 kopper kaffe for at lade maskinen færdiggøre sin selvjustering.

Advarsel: Anvend ikke dampbeskyttelsen som håndtag, brug istedet det klassiske pannarello håndtag

Manuel rensedyklus

Når du først installerer maskinen eller efter en lang periode med inaktivitet, er det nødvendigt at prime vandkredsløbet gennem den manuelle skyllecyklus.

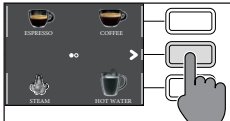

1. Sæt en beholder under dispenseringstuden, gennemse siderne og vælg "ESPRESSO LUNGO".



2. Tryk på ☕ knappen uden at tilføje malet kaffe

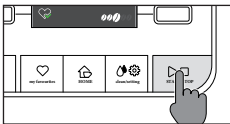

3. Tryk på START/STOP: ▶□ knappen for at starte dispensering af kogende vand

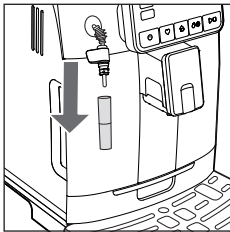

4. Tøm vandtanken og fjern den klassiske pannarello studs fra steamer hovedet.

5. Placer en beholder under steamer armen og vælg "varmt vand".

6. Tryk på START/STOP knappen for at starte dispenseringen.

7. Tøm beholderen og gentag ovenstående steps, indtil vandtanken er tom.



8. Når denne procedure er færdig og vandtanken er tom, skal du fylde vandtanken op til MAX level.

Maskinen er nu klar til brug.

Måling af vandhårdhed

Du skal indstille din vandhårdhed, når du installerer din maskine.



Tag den strip, som følger med maskinen, til at måle vandhårdheden i dit vand, og følg de steps som bliver vist på displayet under installationen.

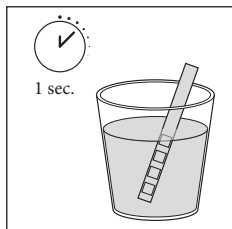







For at justere vandhårdheden senere, tryk på RENGØRING/INDSTILLINGER   knappen, og tryk derefter på "vandhårdhed".



1. Sænk vandhårdhedsmåleren (den medfulgte strip) ned i et glas vand i 1 sekund.

Fjern derefter strippen fra vandet og vent 1 minut

2. Noter hvor mange firkanter, der ændrer sig til farven rød
3. Brug pilene   til at vælge vandhårdheden vist på strippen og afslut med 

Små røde firkanter	Værdi	Vandhårdhed	INTENZA+
 	1	Meget blødt vand	A
 	2	Blødt vand	A
 	3	Hårdt vand	B
 	4	Meget hårdt vand	C

INTENZA+ Vandfilter

Vi anbefaler at bruge INTENZA + vandfilteret til at begrænse dannelsen af kalk. Dette sikrer, at maskinen holder længere og aromaen i din kaffe bliver bedre.

Vand er et væsentligt element i kaffebrug; det er derfor yderst vigtigt at sikre, at det altid filtreres tilstrækkeligt.

INTENZA + vandfilteret forhindrer dannelsen af mineralforekomster og forbedrer vandets kvalitet.

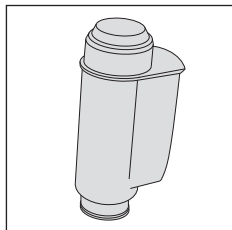



Installering af INTENZA+ vandfilter

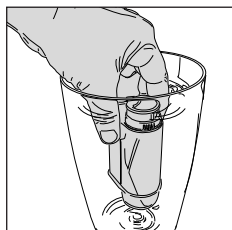

Fjern det lille hvide filter fra vandtanken og opbevar det på et tørt sted.

Sænk INTENZA + vandfilteret lodret (med åbningen pegende op) i koldt vand og tryk forsigtigt på siderne for at lade enhver luft boble ud.

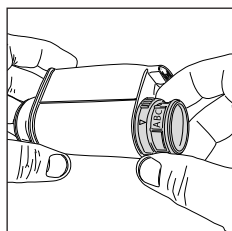

Fjern INTENZA + vandfilteret fra vandet. Indstil maskinen i overensstemmelse med den registrerede vandhårdhed (se kapitlet "Måling af vandhårdhed") og bogstaverne på filterbase:

A = blødt vand – 1 eller 2 små firkanter

B = hårdt vand (standard) – 3 små firkanter

C = meget hårdt vand – 4 små firkanter

Sæt INTENZA + filteret i vandtanken, og sørg for, at det er korrekt på plads. Påfyld vandtanken og sæt den i maskinen.



Følg instruktionerne på displayet for at aktivere filteret.

Note: Du kan pause filteraktiveringsproceduren ved at trykke på START/STOP-knappen. For at genoptage proceduren skal du trykke på START/STOP-knappen igen.

Udskiftning af INTENZA+ vandfilter

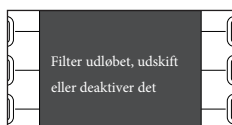
Når INTENZA + vandfilteret skal skiftes, viser displayet en alarm meddelelse.



1. Udskift eller deaktiver ved at trykke på RENGØRING/INDSTILLINGER knappen .
2. Vælg "vandfilter"-knappen.
3. Vælg "udskift" for at skifte filter eller "deaktiver", hvis du ikke vil bruge filterfunktionen mere. Bekræft med .

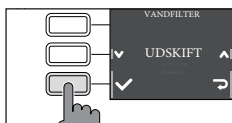

Typer af drikke

Drik	Beskrivelse
Ristretto	En ristretto, serveret i en lille kop, er en espresso, hvis brygningstid er kortere end en almindelig espresso. Som sådan er en ristretto et kortere skud og lavere i koffein.
Espresso	Espressoen er kendt over hele kloden som ægte "italiensk kaffe". Serveres i en lille kop, er kendetegnet ved dens egenskaber af fuld og intens aroma og et øverste lag af kompakt, naturlig crema. Det er resultatet af den varme vandtrykkudvindingsproces, opfundet af Achille Gaggia i 1938.
Espresso lungo	En espresso lungo er et espresso skud med en længere ekstraktionstid. Det er mere fortyndet, med en anden aromatisk intensitet og et højere indhold af koffein. Det serveres i en mellemstor kop.
Kaffe	Kaffe er en drikkevarer fremstillet med en større mængde vand end et espresso skud. Den har en lysere aroma og serveres i en mellemstor kop.
Americano	En Americano er en lang, mindre intenst kaffedrikke tilberedt ved at kombinere varmt vand og espresso.
Varmt vand	Varmt vand kan bruges til at forberede te, infusioner og instant drikkevarer.

Espresso bakke (kun for Cadorna Plus modellen)

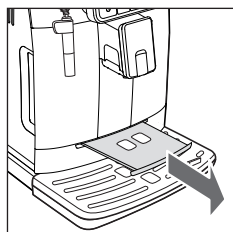

Denne maskine blev designet til at sikre fejlfri resultater, fra en traditionel espresso til en række forskellige drikkevarer. Hvis du ønsker at prøve en traditionel italiensk espresso med et lækkert lag af naturligt crema på overfladen, anbefaler vi at bruge "Espresso Tray", som er specielt designet dertil og integreret i maskinen.

Denne bakke gør det muligt at bruge traditionelle espressokopper, hvilket sikrer den perfekte højde fra tuden til kompakt, homogen crema og dispensering uden rodet stænk.

At brygge kaffe

Kaffebrygning med hele bønner

Advarsel: Brug altid hele kaffebønner, når du laver espresso. Put aldrig malet kaffe, ikke-ristet, frysetørret eller instant kaffe i kaffebønnebeholderen, da det kan skade maskinen.

Tip: Forvarm kopperne med varmt vand for at kunne nyde en varmere kop kaffe.

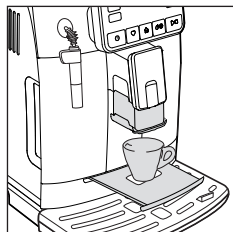

1. Placer espresso bakken, sæt en espresso kop under kaffeudløbet, hæv eller sænk koppen i overensstemmelse med størrelsen af den kop, der anvendes.

Tryk på HJEM-knappen for at få forsiden med drikkevarer frem.

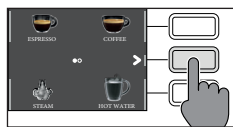

2. Gennemse de forskellige sider for at finde og vælge den ønskede drik.

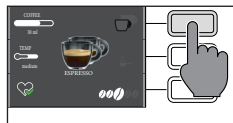

3. Når drikken er valgt, har du mulighed for at tilberede to kopper på samme tid ved at trykke på: 

Du kan dog ikke lave to kopper af gangen på en Americano.

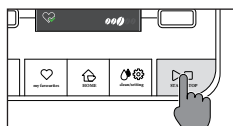

4. Til sidst tryk på START/STOP  knappen for at påbegynde dispenseringen af kaffen

Note: Du kan altid afbryde brygningen ved at trykke på START/STOP-knappen.

Hvis du ønsker at tilpasse indstillingerne for en bestemt drik, henvises der til "Drikkevarer tilpasning" kapitel.

Kaffebrygning ved malet kaffe

Brug måleskeen til at indsætte den korrekte dosis i det forreste kaffekammer.

1. Løft låget til malet kaffe kammeret og tilføj en ske af malet kaffe.
2. Placer en kop under kaffeudløbet og vælg den ønskede drik.

Advarsel: indsæt ikke andet end malet kaffe i kammeret, da det kan ødelægge maskinen.

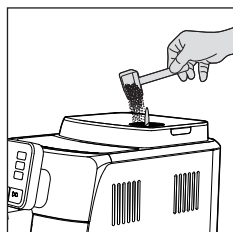



3. Tryk på  knappen.

Note: funktionen "malet kaffe" kan ikke dispensere to kopper på samme tid, og det deaktiverer også aroma-indstillingen, der nemlig kun er mulig med hele kaffebønner.

4. Tryk på START/STOP  knappen for at påbegynde dispenseringen af kaffe.

Hvis du ønsker at tilpasse indstillingerne for en bestemt drik, henvises der til "Drikkevarer tilpasning" kapitel.

Note: Du kan altid afbryde brygningen ved at trykke på START/STOP-knappen.

Hvordan skummer man mælk

Tip: Brug koldt mælk (temperatur på omkring 5 °C) med et proteinindhold på mindst 3% for at sikre optimale resultater for skummet. Du kan bruge enten sødmælk eller letmælk. Du kan også bruge skummetmælk, sojामælk eller laktosefri mælk.

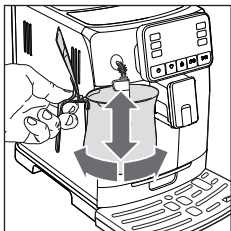
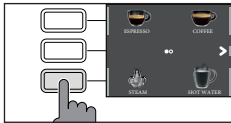

1. Fyld 1/3 af mælkekanden med mælk.
2. Tryk på HJEM-knappen for at åbne drikkevarer menuen.
3. Indsæt den klassiske Pannarello i mælken. Fra drikkevarer menuen vælg "steam".
4. Skum mælken ved blidt at løfte mælkekanden op og ned.
5. Når mælkeskummet får den ønskede konsistent, tryk på START/STOP-knappen for at stoppe steameren.

Note: Når du har skummet mælken, rengør steameren ved at dispensere en lille mængde varmt vand på og tør den så af.

Dispensering af varmt vand

Advarsel: Når maskinen begynder at forberede varmt vand, kan Pannarello-tuden sprøjte damp og varmt vand.

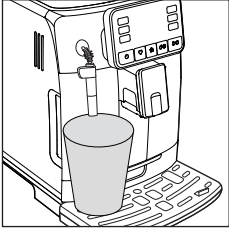

1. Placer en beholder under den klassiske Pannarello steamer.
2. Tryk på HJEM-knappen
3. Tryk på "Varmt vand"-knappen. Tryk derefter på START/STOP-knappen for at starte dispenseringen

Note: Du kan altid afbryde brygningen ved at trykke på START/STOP-knappen.

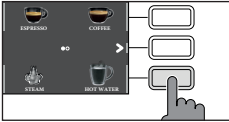

Hvis du ønsker at tilpasse indstillingerne, henvises til kapitlet "Tilpasning".

Tilpasning af drikkevarer og oprettelse af profiler

Denne maskine gør det muligt at ændre indstillingerne for en drik i henhold til dine præferencer og gemme den til en af fire tilgængelige profiler.

Tilpasning af drikkevarer

1. Tryk på HJEM-knappen.
2. Vælg din ønskede drik
3. Alle de indstillinger som kan tilpasses eller vælges bliver vist på displayet på maskinen.

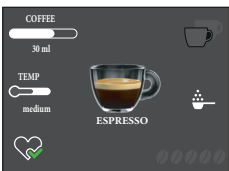

Alt efter hvilken drik, du har valgt, kan du justere:

- mængden af kaffe
- temperaturen på din kaffe
- om du vil brygge to kopper af gangen
- om du vil bruge malet kaffe eller hele bønner
- intensiteten af aromaen (kan kun tilpasses, når du bruger hele bønner).

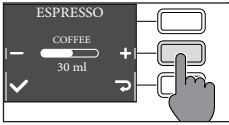

4. Når kaffe-knappen er trykket ned kan du justere mængden ved at trykke på **+** eller **-**. Tryk på **✓** for at bekræfte den ønskede mængde og returner til den forrige skærm, hvor den valgte mængde bliver vist.

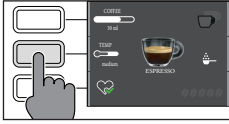

5. Tryk på temperatur-knappen flere gange for at justere temperaturen på den ønskede drikkevarer. Vælg mellem:

- Lav
- Medium
- Høj

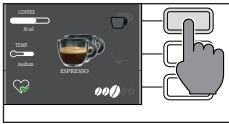

6. Tryk på for at tilberede to kopper eller for at tilberede en enkelt kop. Billedet af drikken på displayet vil indikere det antal kopper, du har valgt.

Note: Denne funktion er ikke mulig ved americano og varmt vand funktionen.

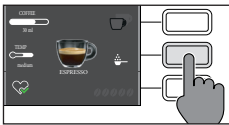

7. Tryk på for at aktivere brugen af malet kaffe.

Note: Denne funktion tillader kun dispensering af én kop kaffe af gangen.

8. For at justere aroma intensiteten, tryk på . Hver gang du trykker på knappen vil aroma intensiteten stige med 1 styrke. Displayet viser den valgte intensitet.

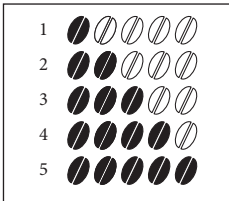

- 1 - Meget lys
- 2 - Lys
- 3 - Normal
- 4 - Stærk
- 5 - Meget stærk

Note: Denne funktion er ikke mulig ved malet kaffe.

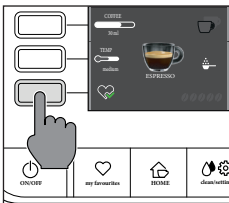

9. Når drikken er blevet tilpasset efter dine ønsker, kan du gemme det i en specifik profil ved at trykke på .

10. Vælg hvilken profil du ønsker at gemme drikken i. Du har 4 mulige.

Oprettelse af profil

Der er to måder at oprette en profil på:

- Brug HJEM-knappen som beskrevet i kapitlet med "Tilpasning af drikkevarer" step 9 og 10.
- Ved brug af MINE FAVORITTER-knappen:

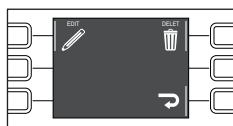
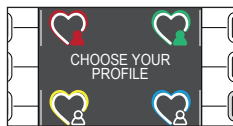
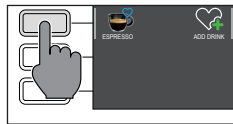
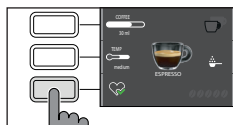
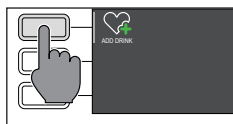
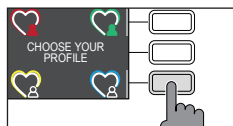

1. Tryk på MINE FAVORITTER-knappen
2. Vælg din ønskede profilfarve.
3. Tryk på "tilføj drik"-knappen
4. Displayet vil vise alle drikkevarer. Vælg den ønskede drikkevarer, du ønsker at gemme i profilen og tilpas den ved at følge step 3-8 i kapitlet med "Tilpasning af drikkevarer"
5. Tryk på for at gemme den tilpassede drikkevarer i din profil. Nu kan du enten dispensere drikken eller gå tilbage til hovedmenuen ved at trykke på enten HJEM , MINE FAVORITTER eller RENGØRING/INDSTILLINGER

Den gemte drik er nu til stede på listen over dine præferencer og markeret med et lille hjerte i den farve, som du har givet profilen.

Note: Når du har brugt vil profil-ikonet ændre farve

6. Drikkevaren som du har gemt i profilen kan ændres ved at trykke på eller slettes ved at trykke på

Note: Hvis det ikke er muligt at gemme drikken via HJEM menuen via MINE FAVORITTER, så kan du i stedet bruge , ellers vil du miste de indstillinger, du lige har tilpasset.

Kaffekværn indstillinger

Du kan justere kværnindstillingen ved hjælp af drejeknappen på kaffebønnebeholderen. Den keramiske kaffekværn garanterer perfekt, jævn formaling til forberedelse af hver kop kaffe. Aromaen er således bevaret og sikrer den perfekte smag hver gang.

Note: Du kan kun justere kværnindstillingerne mens maskinen er igang med at kværne kaffebønnerne. Forskellen på smagen vil du oplevere, når der er blevet brygget 2-3 kopper kaffer.

Advarsel: For at undgå at skade kaffekværnen, så må du kun dreje justeringsknappen et trin ad gangen

1. Placer en kop under kaffeudløbet
2. Fjern låget af kaffebønnebeholderen
3. Bryg en kop espresso, som vist i kapitlet "Kaffebrygning med hele bønner"
4. Når maskinen brygger kaffen, placér enden af måleskeen til malet kaffe på kaffekværnens indstillingsknap, som er placeret i kaffebønnebeholderen. Brug håndtaget på måleskeen til at trykke og dreje justeringsknappen til venstre eller højre, et trin ad gangen.
5. Du kan vælge mellem 10 kværnindstillinger, fra fin til grov. Kaffen bliver mørkere jo højere trin, du har den på.

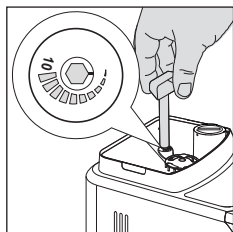

Note:

- Grov indstilling: lysere smag, mørk ristet kaffebønner: 5-10
- Fin indstilling: kraftigere smag, lys ristet kaffebønner: 1-5

Rengøring og vedligeholdelse

Regelmæssig rengøring og vedligeholdelse holder maskinen i perfekt stand og sikrer optimal kaffesmag, konstant kaffestrømme og fremragende mælkeskum.

Se nedenstående tabel for at vide, hvornår og hvordan man rengører de aftagelige dele af maskinen. For mere detaljerede oplysninger, læs venligst de relevante kapitler.

Rengørings tabel

Maskindel	Hvornår den skal rengøres	Hvordan den skal rengøres
Klassisk Pannarello	Efter brug	Tag den klassiske Pannarello af maskinen og skyl den under vand.
	Ugentligt	Demonter den klassiske Pannarello og gummihåndtaget. Rengør dem under rindende vand.



Maskindel	Hvornår den skal rengøres	Hvordan den skal rengøres
Bryggeenhed	Ugentligt	Fjern bryggeenheden fra maskinen og skyl den under vand.
	Kommer an på forbruget	Kig kapitlet med "Rengøring af bryggeenhed"
	Månedligt	Rengør bryggehovedet med Gaggia kaffedetopløser for at fjerne olie fra kafferester
Drypbakke fuld	Når den røde indikator stikker op af drypbakken	Trøm drypbakken og skyl den under vand
Grumsbeholder	Når maskinen kræver, at grumsbeholderen tømmes	Tøm grumsbeholderen og rengør den under vand. Sørg for at maskinen er tændt, når du tømmer grumsbeholderen, ellers nulstiller maskinen ikke.
Vandbeholder	Ugentligt	Rengør den under vand
Rum til malet kaffe	Ugentligt	Rengør den øverste del ved hjælp af håndtaget på måleskeen, som vist nedenfor.

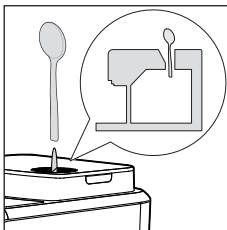

Espresso bakke Kommer an på forbruget Fjern espresso bakken fra maskinen, og rengør under vand. Du kan også vaske den i opvaskemaskinen.

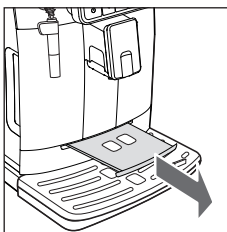

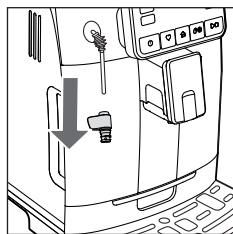
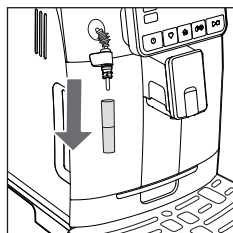

Rengøring af den klassiske Pannarello

1. Fjern den klassiske Pannarello og gummi håndtaget fra steamtuden og rengør dem under vand.
2. Rengør steam-armen med en fugtig klud
3. Saml delene igen

Rengøring af bryggeenhed

Advarsel: Du må ikke vaske bryggeenheden i opvaskemaskinen, og anvend ikke opvaskemidler, da de kan forårsage fejl og ændre kaffens smag.

Hvordan man fjerner bryggeenheden

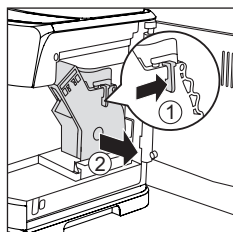
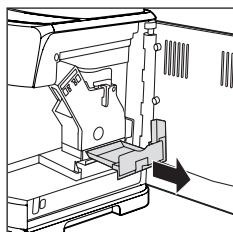

1. Sluk maskinen og tag stikkontakten ud
2. Fjern grumsbeholderen og åbn servicedøren
3. Fjern skuffen til kafferester
4. Tryk på PUSH-håndtaget (1) og træk bryggeenheden (2) på håndtaget for at fjerne den fra maskinen

Rengør bryggeenheden under løbende vand

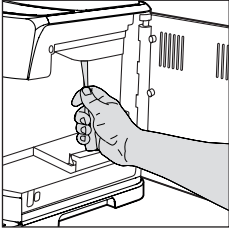

1. Rengør rummet hvor bryggeenheden normalt er, og sørg for der ikke ligger kafferester.
2. Rens nænsomt bryggeenheden ved hjælp af lunkent vand. Vask forsigtigt det øverste filter.
3. Lad bryggeenheden lufttørre.

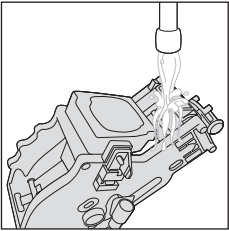

Note: for at undgå opbygning af fibre i sit indre interør må du ikke tørre bryggeenheden med klud.

Rengøring af bryggeenheden med kaffefedtopløser



Advarsel: brug kun Gaggias tabletter for at fjerne olie fra kaffebønnerne

1. Placer en beholder under kaffeudløbet
2. Tryk på RENGØRING/INDSTILLINGER-knappen  og vælg "Rengøring", som er vist på displayet
3. Vælg "Rengøring af bryggeenhed" og tryk på START/STOP-knappen  for at starte rengøringen.
4. Følg instruktionerne vist på displayet for korrekt at rengøre bryggeenheden
5. Proceduren tager omkring 5 minutter. START/STOP-knappen  kan blive brugt for at pause og derefter fortsætte proceduren

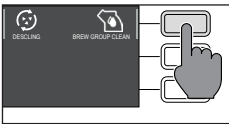

Genindsættelse af bryggeenheden

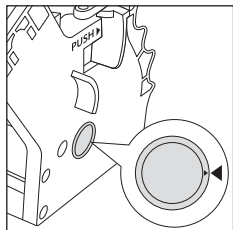

1. Inden du indsætter bryggeenheden i maskinen, skal du sørge for at de to gule referenceindikatorer på siden rammer sammen. Hvis dette ikke er tilfældet, skal du udføre følgende trin:

Sørg for at håndtaget er i kontakt med bunden af bryggeenheden.

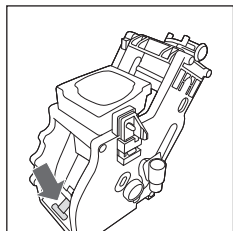

2. Sørg for, at bryggehovedet gule låsekrog er i den rigtige position. For at placere krogen korrekt skal du skubbe den opad til den højst mulige position.

Hvis krogen fortsat er i den nederste position, betyder det, at den ikke er placeret korrekt.

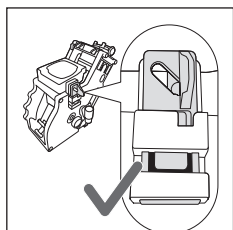

3. Indsæt bryggeenheden i maskinen, hvor du langs siderne kan følge hjælpelinjerne, indtil bryggeenheden låser sig i den rigtige position med et klik.

Advarsel: Press ikke på push-knappen

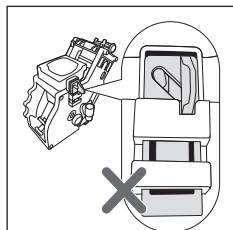

4. Luk servicedøren



Smørelse af bryggeenheden

For at sikre den perfekte ydeevne af maskinen er det nødvendigt at smøre bryggeenheden. Se nedenstående tabel for smøringsfrekvensen.

Frekvens	Antal drikke brygget dagligt	Hyppighed af smørelse
Lav	1-5	Hver 4 måned
Normal	6-10	Hver 2 måned
Høj	>10	Hver måned

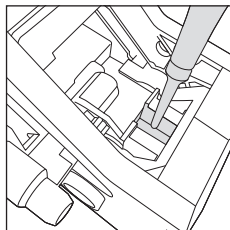

1. Sluk for maskinen og tag ledningen ud af stikkontakten.

2. Fjern bryggeenheden og rengør den under lunkent vand (Se kapitlet for "Rengøring af bryggeenheden under løbende vand").

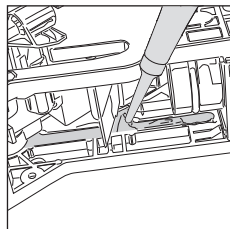

3. Påfør et tyndt lag af smøremidlet rundt om indsatsstiften i den nedre del af bryggeenheden.

4. Påfør et tyndt lag smøremiddel på begge sider (se figur).

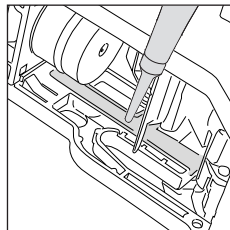

5. Indsæt bryggeenheden igen (Se kapitlet for "Genindsættelse af bryggeenheden")

Bemærk: Du kan bruge smøremidlet flere gange.



Afkalkning

Afkalkning procedure



Afkalkning skal udføres, når maskinen signalerer det.

Brug kun Gaggia-afkalkningsprodukter, der er designet til at garantere maskinens ydeevne. Brug af andre produkter kan beskadige maskinen og efterlade rester i vandet. Hvis maskinen ikke afkalkes, bortfalder garantien.

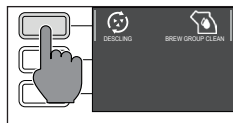

1. Fjern den klassiske Pannarello
2. Tryk på RENGØRING/INDSTILLINGER-knappen og vælg "rengør", som er vist på displayet
- Tryk på "afkalk" og tryk derefter på START/STOP-knappen
3. Fjern drypbakken og grumsbeholderen, tøm dem og indsæt dem i maskinen igen
4. Fjern vandtanken og tøm den. Fjern INTENZA+ filteret (hvis det sidder i vandtanken)
5. Tøm en hel bøtte Gaggia Afkalkning i vandtanken og fyld tanken op med vand, indtil du rammer den lille markering på vandtanken, som vist på billedet. Indsæt vandtanken i maskinen.
6. Sæt en stor beholder (1,5L) under steamtuden og kaffeudløbet.
7. Følg instruktionerne vist på displayet for at sætte afkalkningen igang. Proceduren tager omkring 25 minutter og består af en afkalkningscyklus og en rensecyklus, dette udføres med dispensering af jævne mellemrum.
8. Når afkalkningscyklussen er færdiggjort, skal du rense vandtanken og vandkredsløbet ved at følge instruktionerne vist på displayet.
9. Indsæt et nyt INTENZA+ filter i vandtanken.

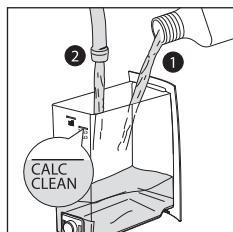

Note: det er muligt at pause og genoptage processen når som helst ved at trykke på START/STOP-knappen.

Advarsel: når afkalkningsprocessen er aktiv, kan du ikke fjerne bryggeenheden. Vent til afkalkningsprocessen er færdig, og så kan du fjerne bryggeenheden.

Hvad skal man gøre, hvis afkalkningsprocessen bliver forstyrret?

Du kan afslutte afkalkningsprocessen ved at trykke på TÆND/SLUK-knappen på kontrolpanelet. Hvis afkalkningsproceduren bliver afbrudt, før den er færdiggjort, skal du gøre som følgende:

1. Tøm vandtanken og vask den grundigt
2. Fyld vandtanken op med rent vand til det afmærkede sted, og tænd maskinen igen. Maskinen vil varme op og lave en automatisk rensedyklus.
3. Før du brygger en ny drik, skal du sætte en rensedyklus igang, som er beskrevet i det specifikke kapitel

Note: hvis processen ikke er blevet færdiggjort ordentligt, skal du lave en ny afkalkning hurtigst muligt.

Forskellige indstillinger

Hvis du trykker på RENGØRING/INDSTILLINGER-knappen og vælger "indstillinger" på displayet, har du mulighed for at nulstille eller modificere flere maskinindstillinger, såsom:

- Sprog
- Vandfilter
- Timer standby
- Vandhårdhed
- Måleenheder
- Statistik over drikkevarer
- Nulstil til fabriksindstillinger

Sprog

Når ikonet for sprogindstillinger er valgt, vises listen over tilgængelige sprog:

Sprog til rådighed		
ITALIENSK	HOLLANDSK	UNGARSK
ENGELSK	DANSK	BULGARISK
TYSK	GRÆSK	TJEKKISK
FRANSK	POLSK	SLOVAKISK
SPANSK	RUSSISK	LITAUISK
PORTUGISISK	RUMÆNSK	

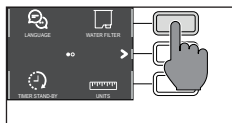

Vandfilter

Når "VANDFILTER" er valgt, skal du følge instruktionerne på displayet og dem, der er beskrevet under kapitlerne "Installation af INTENZA+ vandfilteret" og "Udskiftning af INTENZA+ vandfilter"

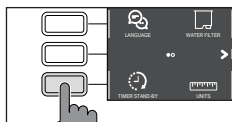

Timer stand-by

Når "TIMER STAND-BY" er valgt, kan timeren indstilles til:

- 15 min
- 30 min
- 60 min
- 180 min

Vandhårdhed

Med "Vandhårdhed" valgt skal du følge instruktionerne på displayet og dem, der er beskrevet under kapitlet "Måling af vandhårdhed".

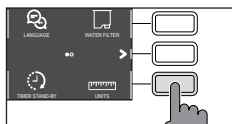

Måleenheder

Når du vælger måleenheder, har du mulighed for at sætte enheden til "ml" eller "oz".

Beverage counter

Det er muligt at vise antallet af brygede kopper af hver drik siden installationen af maskinen. Disse tal kan ikke nulstilles.

Nulstil til fabriksindstillinger

Det er muligt at gendanne maskinen til standard fabriksindstillinger. Maskinen vil kræve en sekundær bekræftelse, inden du fortsætter. Alle parametre vil blive nulstillet, undtagen dem der vedrører profilerne "MINE FAVORITTER" samt statistikken over drikkevarer.



Fejlkode nøgle

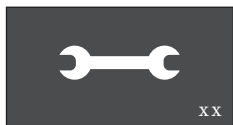

Listen nedenfor viser de fejlkoder, som displayet kan vise, deres betydning og hvordan man løser problemet. Hvis de angivne løsninger ikke virker, fordi displayet fortsat viser fejlkodeikonet, og maskinen ikke fungerer korrekt, eller hvis der vises yderligere fejlkoder, skal du kontakte et autoriseret servicecenter eller din lokale leverandør.

Kontaktoplysningerne findes på www.gaggia.com og www.gaggia.it.

Fejlkode	Problem	Årsag	Mulige løsning
01	Kaffekværnen er tilstoppet	Kaffekværnens udløb er tilstoppet	Tag stikkontakten ud og fjern bryggeenheden. Rens kaffekværnens udløb grundigt med et skehåndtag. Tænd for maskinen igen.
03 - 04	Et problem opstod i bryggeenheden	Bryggeenheden er beskidt (fyldt med kafferester) eller ikke smurt optimalt.	Sluk maskinen via TÆND/SLUK-knappen. Fjern bryggeenheden og rens den grundigt. Kig i kapitlet "Rengøring af bryggeenhed".
		Bryggeenheden er ikke sat ordentligt i maskinen.	SSluk maskinen via TÆND/SLUK-knappen. Fjern bryggeenheden og indsæt den i maskinen igen. Sørg for at bryggeenheden er i den korrekte position, inden du indsætter den i maskinen. Kig kapitlet "Genindsættelse af bryggeenheden".
05	Et problem er opstået i vandkredsløbet.	Der er luft i vandkredsløbet.	Fjern og genindsæt vandtanken i maskinen op til flere gange. Sørg for, du sætter vandtanken korrekt i maskinen. Tjek at placeringen til vandtanken er rent. Hvis du bruger et INTENZA+ filter: tag filteret ud af vandtanken og ryst det for at fjerne alt luft fra filteret. Indsæt filteret i vandtanken igen.
14	Maskinen er overophedet	Det kan skyldes mange årsager	Sluk maskinen og tænd den igen efter 30 minutter. Gør dette 2-3 gange.



Fejlfinding

Dette kapitel opsummerer de mest almindelige problemer, du måtte støde på, mens du bruger maskinen. Hvis du ikke kan løse problemet ved hjælp af nedenstående oplysninger, kan du besøge FAQ-sektionerne på www.gaggia.com eller www.gaggia.it eller kontakte kundeservicecenteret i dit land.

Problem	Årsag	Løsning
Maskinen vil ikke tænde	Maskinen er ikke tilsluttet strøm	Tjek at stikkontakten er sat rigtigt i.
Drypbakken bliver hurtigt fyldt op.	Dette er normalt. Maskinen bruger vand til at rense internt kredsløb og bryggeenheden. En del af vandet strømmer gennem det indre system og direkte ind i drypbakken.	Tøm drypbakken, når den røde indikator kommer op af drypbakken. Tip: Placer en kop under udløbet for at samle skyllevandet.
Displayet viser kontinuerligt ikonet "grumsbeholder fuld".	Grumsbeholderen er blevet tømt, mens maskinen har været slukket.	Tøm altid grumsbeholderen, når maskinen er tændt. Hvis du tømmer den, når maskinen er slukket, nulstiller den ikke. Derfor beder maskinen om at få tømt grumsbeholderen, selvom den ikke er fuld.
	Grumsbeholderen er blevet sat i maskinen for hurtigt.	Altid vent omkring 5 sekunder når du tager grumsbeholderen ud af maskinen. Så kan maskinen nulstille.
Maskinen beder om at tømme grumsbeholderen, selvom beholderen ikke er fyldt.	Maskinen har ikke nulstillet tælleren sidst, grumsbeholderen blev tømt.	Altid vent omkring 5 sekunder når du tager grumsbeholderen ud af maskinen. Så kan maskinen nulstille. Tøm altid grumsbeholderen, når maskinen er tændt. Hvis du tømmer den, når maskinen er slukket, nulstiller den ikke. Derfor beder maskinen om at få tømt grumsbeholderen, selvom den ikke er fuld.
Umuligt at fjerne bryggeenheden	Bryggeenheden sidder ikke i sin korrekte position	Luk servicedøren. Sluk maskinen og tænd den igen. Vent på at displayet viser, at maskinen er klar. Fjern nu bryggeenheden.
	Grumsbeholderen er ikke blevet fjernet	Fjern grumsbeholderen før du fjerner bryggeenheden.

Problem	Årsag	Løsning
Bryggeenheden kan ikke indsættes.	Bryggeenheden sidder ikke i sin korrekte position.	Bryggeenheden er ikke blevet sat i sin korrekte position, før den er blevet sat tilbage i maskinen. Sørg for at håndtaget er i kontakt med bunden af bryggeenheden, og at bryggehovedets gule låsekrog er i den rigtige position. Se kapitlet med "Genindsættelse af bryggeenheden". For at nulstille maskinen: Sæt Grumsbeholderen på plads. Indsæt IKKE bryggeenheden. Luk servicedøren, men grumsbeholderen indsat i maskinen. Tag stikket ud af stikkontakten. Prøv derefter at genindsætte bryggeenheden og tænde for maskinen.
Espressoen har ikke nok crema, eller den er vandet.	Kaffekværnen er sat til at kværne meget grovt.	Juster kaffekværnen for en finere maling af bønnerne.
	Maskinen udfører selvjusteringen.	Bryg op til flere kopper kaffe, så maskinen automatisk regulerer sig selv.
	Kaffekværnens udløb er tilstoppet	Rengør udløbet med et skehåndtag som beskrevet i kapitlet "Rengøring af bryggeenhed under løbende vand".
Kaffen er ikke varm nok.	Den indstillede temperatur er for lav. Kontroller menuindstillingerne.	Indstil temperaturen til "MAX" i indstillinger.
Maskinen kværner kaffebønnerne, men kaffen kommer ikke ud af udløbet.	Kaffekværnen er sat til en for fin maling af bønnerne.	Juster kaffekværnen til en grovere indstilling.
	Kaffeudløbet er tilstoppet.	Bryg en stor kop kaffe fra malet kaffe, men uden at tilføje malet kaffe.
	Dyserne på kaffedispenseringstuden er tilstoppet.	Rengør dyserne på kaffedispenseringstuden med en lille børste.
Kaffen dispenseres langsomt eller ved dryp.	Kaffekværnen er sat til en for fin maling af bønnerne.	Juster kaffekværnen til en grovere indstilling.
	Dyserne på kaffedispenseringstuden er tilstoppet.	Rengør dyserne på kaffedispenseringstuden med en lille børste.
	Maskinkredsløbet er tilstoppet af kalk.	Afkalk maskinen.
Mælken skummer ikke.	Den klassiske Pannarello arm er muligvis tilstoppet	Rengør den klassiske Pannarello som beskrevet i kapitlet "Rengøring af den klassiske Pannarello". Sørg for at alle klassiske Pannarello komponenter er korrekt monteret.
	Den anvendte type mælk er ikke egnet til opskumning.	Mængden og kvaliteten af skum varierer afhængigt af typen af mælk.

Problem	Årsag	Løsning
INTENZA+ filteret kan ikke indsættes	Fjern luften fra filteret.	Lad luftboblerne strømme ud af filteret.
	Tanken indeholder stadig noget vand.	Tøm vandtanken, inden du installerer filteret.
	Gummitætningen er ikke indsat på "INTENZA +" filteret.	Kontroller emballagen og sæt forseglingen på "INTENZA +" filteret.
Der er noget vand under maskinen.	Dråbebakken er for fuld og har spildt over.	Tøm drypbakken, når den røde indikator kommer op af drypbakken. Tøm altid drypbakken, inden afkalkningsproceduren påbegyndes.

GAGGIA Tilbehør

Kaffe og tilbehør er tilgængelige via autoriserede centre eller distributører i dit land.



Afkalkningsmiddel



INTENZA+ vandfilter



Kaffefedtopløser

Tekniske specifikationer

Strømforsyning	Se typeskilt på indersiden af servicedøren
Materiale	Termoplastisk
Dimensioner (Style)	260 x 345 x 440 mm
Dimensioner (Plus)	260 x 380 x 440 mm
Vægt (Style)	8.2 kg
Vægt (Plus)	9 kg
Netledningslængde	1200 mm
Kontrolpanel	Frontpanel
Kopstørrelse (Style)	Op til 110 mm
Kopstørrelse (Plus)	Op til 150 mm
Vandtank	1.8 liter - Aftagelig
Kaffebønnebeholder kapacitet	250 g
Grumsbeholder kapacitet	10
Pumpetryk	15 bar
Kedel	Rustfrit stål kedel
Sikkerhedsanordninger	Termisk sikring



A series of 20 horizontal lines spaced evenly down the page, providing a template for writing or drawing.





GAGGIA S.p.A. reserves the right to make any necessary modification.

GAGGIA S.p.a. behoudt zich het recht voor om alle wijzigingen die zij noodzakelijk acht aan te brengen.

GAGGIA S.p.a. zastrzega sobie prawo do wprowadzania dowolnych zmian.



421945006381

COD.

- Rev.00 - 12/06/19

GAGGIA S.p.A.

Società soggetta a direzione e coordinamento di Philips Innovations S.p.A.

Sede Amministrativa/Administrative Office

Via Torretta, 240

40041 Gaggio Montano - Bologna - Italia
+39 0534 771111 / Fax +39 0534 31025

Sede Legale/Registered Office

Piazza A. Diaz, 1

20123 Milano - Italia

Capitale Sociale Euro 104.000 i.v.

REA MI1387376 - R.I. Cod.Fisc. 02069680367

Part. IVA: IT-13054780153

GAGGIA

MILANO

www.gaggia.it

www.gaggia.com

